

FMY 45 CM XS

CS Montážní a servisní návod
SK Inštaláčn a pouzvateľsk prručka
EL Εγχειρίδιο εγκατάστασης και χρήσης
RO Manual de montare și utilizare
UK Посібник зі встановлення й експлуатації
TR Kurulum ve kullanım kılavuzu
RU Руководство по установке и обслуживанию
AR دليل المستخدم والتركيب

Vestavěný kávovar
Zabudovaný kávovar
Εντοιχισμένη
Mașină de cafea
Вбудована кавомашина
Ankastre kahve
Встраиваемая кофемашина
ماكينة إعداد القهوة المدمجة

Make
it
Wonderful

FRANKE

LANGUAGES

Jazyk/Jazyk/Γλώσσα/Limba/Мова/Dil/Язык/اللسان

| | | |
|----|---|-----|
| CS | Montážní a servisní návod | 4 |
| SK | Inštaláčná a použivateľská príručka | 30 |
| EL | Εγχειρίδιο εγκατάστασης και χρήσης | 55 |
| RO | Manual de montare și utilizare | 84 |
| UK | Посібник зі встановлення й експлуатації | 111 |
| TR | Kurulum ve kullanım kılavuzu | 136 |
| RU | Руководство по установке и обслуживанию | 165 |
| AR | دليل المستخدم والتركيب | 193 |

OBSAH

| | |
|------------------------------|----|
| O tomto návodu | 5 |
| Úvod | 5 |
| Bezpečnostní informace | 5 |
| Ovládací panel | 8 |
| Montáž | 11 |
| Provoz | 13 |
| První zapnutí | 13 |
| Příprava kávy z kávových zrn | 15 |
| Čištění a péče | 21 |
| Zobrazené zprávy | 24 |
| Odstraňování závad | 26 |
| Tabulka závad | 26 |
| Technické údaje | 28 |
| Podpora | 28 |
| Likvidace | 29 |

O TOMTO NÁVODU



Tento návod pro uživatele je určen pro několik modelů daného zařízení. Proto se může stát, že některé z popisovaných vlastností a funkcí nejsou pro váš konkrétní model k dispozici.

Vysvětlující fotografie a obrázky popsané v různých oddílech jsou k dispozici na konci návodu.

► Před použitím zařízení si pozorně přečtěte návod pro uživatele.

- Návod pro uživatele uschovejte.
- Zařízení popisované v tomto návodu pro uživatele použijte pouze k určenému účelu.

Společnost Franke si vyhrazuje právo provádět úpravy svých produktů bez předchozího upozornění. Všechny informace jsou správné v okamžiku vydání.

| Symbol | Význam |
|---|--|
|  | Výstražný symbol. Výstraha před nebezpečím poranění. |
|  | Výstražný symbol. Elektrický spotřebič. |
|  | Výstražný symbol. Výstraha před nebezpečím popálení. |
| ▷ | Úkony v bezpečnostních a výstražných upozorněních, jejichž účelem je předejít poranění nebo škodě. |
| ► | Krok úkonu. Určuje úkon, který se má provést. |
| ■ | Výsledek. Výsledek jednoho nebo více kroků úkonu. |
| ✓ | Předpoklad, který musí být splněn před provedením následujícího úkonu. |

ÚVOD

Tento produkt byl vyvinut výhradně k neprofesionálnímu použití v domácím prostředí. Kávovar byl navržen tak, aby nabízel profesionální domácí výkon.

Tento kávovar dokáže připravit lahodnou kávu, espresso a kapučíno. Nastavení spotřebiče lze upravit tak, aby vyhovovala vašim osobním preferencím a chutím.

K testování spotřebiče ve výrobě byla použita káva, a je tedy zcela normální, pokud v mlýnku najdete zbytky kávy. Tento spotřebič je však zaručeně nový.

BEZPEČNOSTNÍ INFORMACE

 Tento spotřebič není určen pro používání osobami (včetně dětí) se sníženými fyzickými, sensorickými nebo duševními schopnostmi nebo s nedostatečnými zkušenostmi a znalostmi, pokud nejsou pod dozorem nebo nebyly poučeny o používání spotřebiče ze strany osob, jež jsou odpovědné za jejich bezpečnost. Děti by měly být pod dozorem, aby se zabránilo tomu, že si budou se spotřebičem hrát.

Výrobce nemůže nést odpovědnost za případné škody, k nimž může dojít v důsledku nesprávné montáže a nesprávného, nevhodného nebo nepřiměřeného používání tohoto zařízení.

Správná montáž a umístění

- Jedná se o spotřebič pouze pro domácí použití.

- ▷ Není určen k použití v kuchyňkách pro zaměstnance, v obchodech a dalších pracovních prostředích, na farmách, v hotelech, motelech a dalších obytných prostorách a ubytovacích zařízeních, kde se vydává snídaně.
- ▷ Tento spotřebič je určen pouze pro domácí použití (přibližně 3000 šálků za rok). Jakékoli jiné použití je považováno za nesprávné a takovém případě nemůže být poskytnuta žádná záruka.
- ▷ Tento spotřebič lze namontovat nad vestavěnou troubu, pokud je v zadní části vybavena chladicím ventilátorem.
- ▷ Pokud je poškozena zástrčka nebo napájecí kabel, musí být vyměněny pouze v zákaznickém servisu, aby byla eliminována všechna rizika.
- ▷ Žádejte, aby byly použity pouze originální náhradní díly. Nedodržení výše uvedených pokynů může snížit bezpečnost spotřebiče.



Nebezpečí popálení!

- ▷ Povrch topného článku zůstává po použití horký a vnější povrch spotřebiče může po několik minut v závislosti na použití udržovat teplo.
- ▷ Při používání spotřebiče se nedotýkejte horkých povrchů. Používejte ovladače nebo madla.
- ▷ V případě poruchy:
 - Ujistěte se, že spotřebič není připojen k elektrické síti.
 - Přepněte vypínač na pravé straně (za předním panelem) do polohy 0.
 - O opravu požádejte naše servisní oddělení.

Náležitě používání

- ▷ Tento spotřebič je určen pro „přípravu espressa“ a „teplých nápojů“. Používejte jej opatrně, abyste se neopařili vodou nebo párou z trysek a vyvarujte se nevhodného použití.
- ▷ Nenaklánějte se nad spotřebič ani se o něj neopírejte, pokud je mimo skříňku, a nepokládejte na spotřebič těžké nebo nestabilní předměty.
- ▷ Při vytahování spotřebiče ze skříňky se ujistěte, že se v jeho blízkosti nenacházejí žádné děti ani zvířata.
- ▷ Neponechávejte spotřebič vytažený ze skříňky, když je v chodu.
- ▷ Nenechávejte spotřebič vytažený ze skříňky, pokud to není nutné.
- ▷ Spotřebič musí být nainstalován dle pokynů uvedených v brožuře, aby se zajistilo jeho pevné uchycení na místě, když se vytahuje ze skříňky.
- ▷ Na spotřebič nepokládejte předměty obsahující vodu, hořlaviny nebo korozivní materiály.

- ▷ K umístění kávových doplňků (například zrnkové kávy) využijte držák příslušenství.
- ▷ Nikdy se spotřebiče nedotýkejte vlhkýma rukama.
- ▷ Při vytahování kabelu ze zásuvky držte kabel pouze přímo za zástrčku.
- ▷ Nikdy netahejte za napájecí kabel, protože by mohlo dojít k jeho poškození.
- ▷ Chcete-li spotřebič zcela odpojit, přepněte spínač na pravé straně spotřebiče do polohy 0 (vypnuto).



Modely se skleněným povrchem:

- ▷ Nepoužívejte spotřebič, pokud je jeho povrch popraskaný.

Údržba a čištění

- ▷ Nedovolte dětem, aby bez dohledu prováděly čištění a běžnou údržbu spotřebiče.
- ▷ Nikdy neponořujte spotřebič do vody.
- ▷ POZOR: Aby nedošlo k poškození spotřebiče, nepoužívejte alkalické čisticí prostředky. Používejte měkký hadřík a jemný čisticí prostředek.
- ▷ Spotřebiče s odnímatelným kabelem: Dávejte pozor, aby nedošlo ke stříkání vody na konektor napájecího kabelu nebo na zásuvku na zadní straně spotřebiče.
- ▷ Všechny součásti důkladně vyčistěte. Především se zaměřujte na díly, které přicházejí do kontaktu s kávou a mlékem.

Informace pro evropské trhy



- ▷ Tento spotřebič mohou používat děti od 8 let, pokud jsou pod dohledem dospělých nebo pokud byly poučeny o bezpečném používání spotřebiče a rozumí souvisejícím rizikům. Čištění a uživatelskou údržbu smí děti provádět, pouze pokud jsou starší 8 let a jsou pod dohledem dospělých.
- ▷ Spotřebič a jeho kabel uchovávejte mimo dosah dětí mladších 8 let.
- ▷ Spotřebič smí používat osoby s omezenými fyzickými, smyslovými nebo duševními schopnostmi či s nedostatečnými zkušenostmi nebo znalostmi pouze za předpokladu, že jsou pod dohledem nebo byly poučeny o bezpečném používání spotřebiče a chápou související rizika.
- ▷ Děti by si neměly se spotřebičem hrát.
- ▷ Vždy odpojte přístroj ze sítě před čištěním, a pokud není spotřebič používán.



Nebezpečí popálení!

- ▷ Povrchy se během používání zahřívají.

PŘEHLED

- A1. Místo pro šálky
- A2. Servisní dvířka
- A3. Vodítko pro kávu
- A4. Odpadní nádoba na kávu
- A5. Varná jednotka
- A6. Osvětlení zásobníku na šálky
- A7. Tlačítko zapnutí / pohotovostního režimu
- A8. Ovládací panel

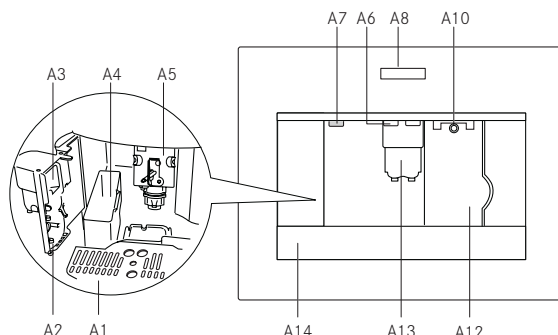

- A9. Filtr na změkčování vody (volitelný)
- A10. Tryska horké vody a páry
- A11. Konektor IEC
- A12. Nádrž na vodu
- A13. Výpust kávy s nastavitelnou výškou
- A14. Plech



- A15. Kryt zásobníku zrnkové kávy
- A16. Zásobník na zrnkovou kávu
- A17. Ovladač pro nastavení úrovně mletí
- A18. Plnicí žlábek pro předemletou kávu
- A19. Měření

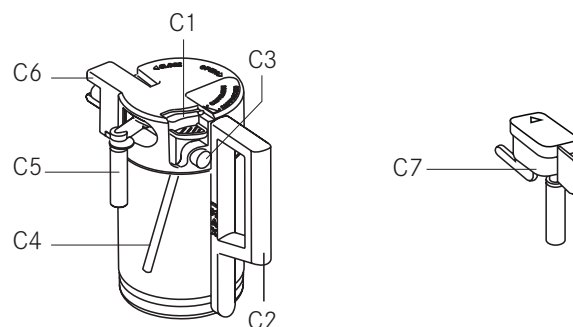

- A20. Prostor pro odložení odměrky
- A21. Nálevka na předemletou kávu
- A22. Napájecí kabel
- A23. Vypínač
- A24. Plech

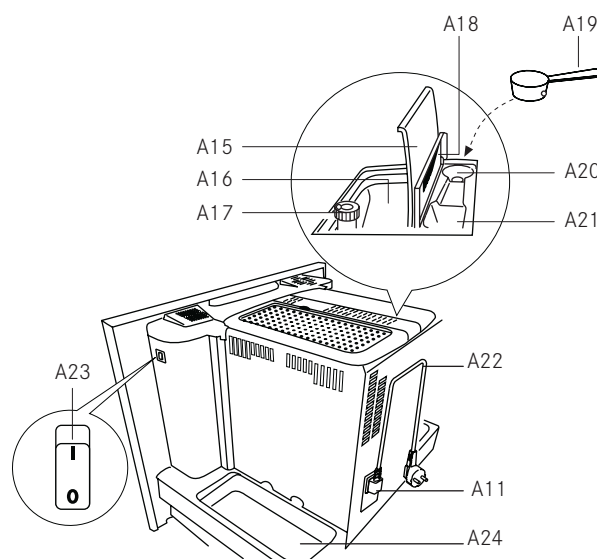

- C1. Regulátor napěněného mléka
- C2. Rukojeť nádoby na mléko
- C3. Tlačítko čištění
- C4. Sací trubka (vyjímatelná)
- C5. Výpust na mléko (vyjímatelná)
- C6. Mléčná pěna
- C7. Výpust horké vody (vyjímatelná)

Ovládací panel



DŮLEŽITÉ

- Na dotykové obrazovce budou svítit pouze tlačítka ovládání konkrétní momentálně používané funkce.
- Pro aktivaci tlačítka stačí lehký dotek.

- B1. Displej: provází uživatele používáním spotřebiče.
- B2. ≡ tlačítko pro zapnutí či vypnutí režimu nastavení parametrů nabídky.
- B3. ☼ tlačítko proplachování.
- B4. ☉ tlačítko výběru chuti kávy.
- B5. ☕ tlačítko výběru typu kávy.
(espresso, malý šálek, střední šálek, velký šálek, hrnek)
- B6. ↶ tlačítko pro ukončení zvoleného režimu.
- B7-B8. ▲ ▼ tlačítka pro procházení nabídkou a zobrazení různých režimů.
- B9. OK tlačítko potvrzení zvolené funkce.
- B10. ☕ tlačítko pro jeden šálek kávy.
- B11. ☕☕ tlačítko pro dva šálky kávy.
- B12. ☕☑ tlačítko na kapučíno.
- B13. ☕☑ tlačítko na horkou vodu.

Změna a nastavení parametrů nabídky

Když je spotřebič připraven, můžete v interní nabídce změnit následující parametry a funkce:

- Výběr jazyka
- Čas vypnutí
- Nastavení času
- Automatické spuštění
- Teplota
- Tvrdost vody
- Nastavení kávy
- Nastavení kapučína
- Nastavení vody
- DESCALE (Je třeba odstranit vodní kámen.)
- Nastavení výchozích hodnot
- Statistika
- Vložení filtru

- Výměna filtru
- Alarm
- Kontrast (displej)

Nastavení jazyka

Jazyk displeje můžete změnit následujícím způsobem:

- ▶ Stisknutím tlačítka ≡ (B2) přejděte do nabídky „CHOOSE LANGUAGE“ (Zvolte jazyk).
- ▶ Stiskněte tlačítko OK (B9).
- ▶ Stiskněte a podržte tlačítka ▲ (B7) a ▼ (B8), dokud se nezobrazí požadovaný jazyk.
- ▶ Stisknutím tlačítka OK (B9) volbu potvrďte.
- ▶ Stisknutím tlačítka ↶ (B6) nabídku ukončete.

 **DŮLEŽITÉ:** Pokud nastavíte nesprávný jazyk, můžete jej změnit přímo v nabídce.

- ▶ Stiskněte tlačítko ≡ (B2) a minimálně 7 sekund je podržte, dokud spotřebič nezobrazí výběr jazyků. Požadovaný jazyk zvolte podle návodu v části „První použití spotřebiče“.

Změna doby, po kterou zůstane spotřebič zapnutý

Ve výchozím nastavení se spotřebič automaticky vypne 30 minut po připravení poslední kávy. Chcete-li tento interval změnit (max. je 120 min), postupujte následovně:

- ▶ Stisknutím tlačítka ≡ (B2) přejděte do nabídky a potom stiskněte a podržte tlačítka ▲ ▼ (B7) a (B8), dokud se nezobrazí „SHUT-OFF TIME“ (Čas vypnutí).
- ▶ Stisknutím tlačítka OK (B9) volbu potvrďte.
- ▶ Pomocí tlačítek ▲ ▼ (B7) a (B8) zvolíte čas, po kterém se spotřebič vypne (po půlhodině, 1 hodině, 2 hodinách).
- ▶ Stisknutím tlačítka OK (B9) volbu potvrďte.
- ▶ Pro ukončení stiskněte tlačítko ↶ (B6).

Nastavení hodin



- ▶ Stisknutím tlačítka ≡ (B2) přejděte do nabídky, a potom stiskněte a podržte tlačítka Δ ∇ (B7) a (B8), dokud se nezobrazí „SET CLOCK“ (Nastavení času).
- ▶ Stiskněte tlačítko OK (B9).
- ▶ Pomocí tlačítek Δ ∇ (B7) a (B8) nastavte hodiny a poté volbu potvrďte tlačítkem OK (B9).
- ▶ Pomocí tlačítek Δ ∇ (B7) a (B8) nastavte minuty a poté volbu potvrďte tlačítkem OK (B9).
- ▶ Stisknutím tlačítka ↵ (B6) nabídku ukončete.

Nastavení času automatického spuštění

Pomocí této funkce lze nastavit čas, kdy se stroj automaticky spustí.

- ▶ Ujistěte se, že máte na spotřebiči správně nastaven čas.
- ▶ Stisknutím tlačítka ≡ (B2) přejděte do nabídky a potom stiskněte a podržte tlačítka Δ ∇ (B7) a (B8), dokud se nezobrazí „START TIME“ (Čas spuštění).
- ▶ Stiskněte tlačítko OK (B9).
- ▶ Pomocí tlačítek Δ ∇ (B7) a (B8) nastavte čas automatického spuštění a poté volbu potvrďte tlačítkem OK (B9).
- ▶ Pomocí tlačítek Δ ∇ (B7) a (B8) nastavte minuty a poté volbu potvrďte tlačítkem OK (B9).

Automatické spuštění

- ▶ Pro aktivaci funkce automatického spuštění stiskněte a podržte tlačítka Δ ∇ (B7) a (B8), dokud se nezobrazí „AUTO START“ (Automatické spuštění).
- ▶ Stisknutím tlačítka OK (B9) volbu potvrďte. Symbol  se zobrazí na displeji.
- ▶ Stisknutím tlačítka ↵ (B6) nabídku ukončete.
- ▶ Pro zrušení funkce automatického spuštění stiskněte tlačítko ≡ (B2), a potom stiskněte a podržte tlačítka Δ ∇ (B7) a (B8), dokud se na spotřebiči nezobrazí zpráva AUTO START (Automatické spuštění). Stiskněte tlačítko OK (B9). Na displeji se zobrazí CONFIRM (Potvrdit). Pro vypnutí funkce stiskněte ↵ a symbol  zmizí.

Změna teploty kávy

Chcete-li změnit teplotu kávy, postupujte následovně:

- ▶ Stisknutím tlačítka ≡ (B2) přejděte do nabídky a potom stiskněte a podržte tlačítka Δ ∇ (B7) a (B8), dokud se nezobrazí „TEMPERATURE“ (Teplota).
- ▶ Stiskněte tlačítko OK (B9).

- ▶ Pomocí tlačítek Δ ∇ (B7) a (B8) si vyberte požadovanou teplotu kávy z nabídky nízká, střední, nebo vysoká.
- ▶ Stisknutím tlačítka OK (B9) zvolenou teplotu potvrdíte.
- ▶ Stisknutím tlačítka ↵ (B6) nabídku ukončete.

Tvrdost vody

Je-li třeba, lze tuto dobu provozuschopnosti prodloužit, takže odstraňování vodního kamene bude méně časté, a to naprogramováním spotřebiče na základě skutečného obsahu vodního kamene v použité vodě.

Postupujte následovně:

- ▶ Vyjměte proužek „Total Hardness Test“ (Test celkové tvrdosti) (na straně 2) z obalu a zcela jej na několik sekund ponořte do vody.
- ▶ Vytáhněte jej a počkejte 30 sekund (dokud se jeho barva nezmění a nevytvoří se červené čtverce).
- ▶ Chcete-li spotřebič zapnout, stiskněte tlačítko zapnutí / vypnutí / pohotovostního režimu (A7).
- ▶ Stisknutím tlačítka ≡ (B2) přejděte do nabídky a potom stiskněte a podržte tlačítka Δ ∇ (B7) a (B8), dokud se nezobrazí „WATER HARDNESS“ (Tvrdost vody). Stiskněte tlačítko OK (B9).
- ▶ Stiskněte a podržte tlačítka Δ ∇ (B7) a (B8), dokud nebude číslo souhlasit s počtem červených čtverců na testovacím proužku (pokud jsou například na testovacím proužku 3 červené čtverce, zvolte „WATER HARDNESS 3“ (Tvrdost vody 3)).
- ▶ Stisknutím tlačítka OK (B9) volbu potvrďte.
- ▶ Nyní je kávovar nastaven tak, aby zobrazil varování na nutnost odstranění vodního kamene, jakmile to bude skutečně třeba.

Odstranění vodního kamene



DŮLEŽITÉ

- Odstraňovač vodního kamene obsahuje kyseliny. Dodržujte bezpečnostní výstrahy poskytnuté výrobcem a uvedené na obalu odstraňovače vodního kamene.
- Používejte pouze odstraňovač kamene doporučený výrobcem. Použití jiných odstraňovačů vodního kamene by znamenalo zneplatnění záruky. Ke zneplatnění záruky dojde i pokud nebude ze spotřebiče vodní kámen odstraňován.
- Před odstraňováním vodního kamene se ujistěte, že je vyjmut filtr na změkčování vody.

Pokud se zobrazí „PLEASE DESCALE!“ (Odstraňte prosím vodní kámen!), vyžaduje stroj odstranění vodního kamene. Postupujte následovně:

- ▶ Ujistěte se, že je stroj připraven.
- ▶ Připojte výpusť horké vody (C7) k trysce (A10).
- ▶ Stisknutím tlačítka \equiv (B2) přejděte do nabídky a potom stiskněte a podržte tlačítka Δ ∇ (B7) a (B8, dokud se nezobrazí „DESCALE“ (Odstranit vodní kámen).
- ▶ Stiskněte tlačítko OK (B9) a na spotřebiči se zobrazí „DESCALE PLEASE CONFIRM“ (Odstranit vodní kámen. Prosím, potvrďte.).
- ▶ Stiskněte tlačítko OK (B9).
 - Zobrazí se zpráva „ADD DESCALER PLEASE CONFIRM“ (Přidat odstraňovač vodního kamene. Prosím, potvrďte.).
- ▶ Vylijte nádržku na vodu, nalijte do ní obsah lahvičky odstraňovače vodního kamene podle pokynů na obalu odstraňovače a poté přidejte vodu.
- ▶ Pod výpusť horké vody umístěte nádobu o objemu zhruba 2 litrů.
- ▶ Stiskněte tlačítko OK (B9). Odstraňovač vodního kamene vytéká z výpusť horké vody do nádoby. Na spotřebiči se zobrazuje: „ODSTRAŇOVÁNÍ VODNÍHO KAMENE“.
- ▶ Program odstranění vodního kamene automaticky provede řadu výplachů a pauz.
- ▶ Zhruba po 30 minutách se zobrazí zpráva „DESCALE COMPLETE PLEASE CONFIRM“ (Odstraňování vodního kamene dokončeno. Prosím, potvrďte).
- ▶ Stiskněte tlačítko OK (B9). Zobrazí se „RINSING PLEASE CONFIRM“ (Proplachování. Prosím, potvrďte.).
- ▶ Vyprázdněte nádrž na vodu, opláchněte zbytky odstraňovače vodního kamene a naplňte čistou vodou.
- ▶ Zasadte nádrž naplněnou čistou vodou. Opět se zobrazí „RINSING PLEASE CONFIRM“ (Proplachování. Prosím, potvrďte.).
- ▶ Opět stiskněte tlačítko OK (B9). Z výpusť vytéká do nádrže horká voda a zobrazí se „RINSING“ (Proplachování).
- ▶ Počkejte, dokud se nezobrazí „RINSING COMPLETE PLEASE CONFIRM“ (Proplachování dokončeno. Prosím, potvrďte.).
- ▶ Stiskněte tlačítko OK (B9). Zobrazí se „DESCALE COMPLETE“ (Odstraňování vodního kamene dokončeno) a poté „FILL TANK“ (Naplňte nádrž). Nádrž opět naplňte čistou vodou.

- ▶ Program odstraňování vodního kamene je nyní dokončen a spotřebič je opět připraven připravovat kávu.
- ▶ **Poznámka:** Pokud dojde k přerušení cyklu odstraňování vodního kamene, bude postup třeba zopakovat od začátku.



DŮLEŽITÉ: Pokud nebude ze spotřebiče pravidelně odstraňován vodní kámen, dojde ke zneplatnění záruky.

Výchozí hodnoty (reset)

Pokud změníte původní hodnoty, lze výchozí hodnoty obnovit následovně:

- ▶ Stisknutím tlačítka \equiv (B2) přejděte do nabídky a potom stiskněte a podržte tlačítka Δ ∇ (B7) a (B8), dokud se nezobrazí „RESET TO DEFAULT“ (Obnovit výchozí hodnoty).
- ▶ Stiskněte tlačítko OK (B9) a na spotřebiči se zobrazí „RESET TO DEFAULT PLEASE CONFIRM“ (Obnovit výchozí hodnoty. Prosím, potvrďte.).
- ▶ Stiskněte tlačítko OK (B9) obnovte výchozí hodnoty.

Statistika

- ▶ Zde se zobrazí statistika stroje. Pro zobrazení postupujte následovně:
- ▶ Stisknutím tlačítka \equiv (B2) přejděte do nabídky a potom stiskněte a podržte tlačítka Δ ∇ (B7) a (B8), dokud se nezobrazí „STATISTICS“ (Statistika).
- ▶ Stiskněte tlačítko OK (B9).
- ▶ Pomocí tlačítek Δ ∇ (B7) a (B8) ověřte:
 - Kolik bylo připraveno káv a kapučín.
 - Kolikrát byl ze spotřebiče odstraněn vodní kámen,
 - Celkový počet litrů použité vody.
- ▶ Jedním stisknutím tlačítka \rightarrow (B6) ukončíte funkci, dvěma ukončíte nabídku.

Alarm

Je možné aktivovat nebo deaktivovat alarm vydávaný přístrojem při každém stisknutí ikony nebo vložení či vyjmutí příslušenství.



Ve výchozím nastavení je alarm aktivní.

- ▶ Stisknutím tlačítka \equiv (B2) přejděte do nabídky a potom stiskněte a podržte tlačítka Δ ∇ (B7) a (B8), dokud se nezobrazí „BUZZER“ (Alarm).
- ▶ Stiskněte tlačítko OK (B9). Zobrazí se „BUZZER PLEASE CONFIRM“ (Alarm. Prosím, potvrďte.). Stisknutím tlačítka \rightarrow (B6) alarm zakážete a tlačítkem OK (B9) jej povolíte.
- ▶ Stisknutím tlačítka \rightarrow (B6) nabídku ukončete.

Nastavení kontrastu

Chcete-li zvýšit nebo snížit kontrast displeje, postupujte následovně:

- ▶ Stisknutím tlačítka \equiv (B2) přejděte do nabídky a potom stiskněte a podržte tlačítka Δ ∇ (B7) a (B8), dokud se nezobrazí „CONTRAST“ (Kontrast).
- ▶ Stiskněte tlačítko \circlearrowright (B9).

- ▶ Stiskněte a podržte tlačítka Δ ∇ (B7) a (B8) dokud nedosáhnete požadovaného kontrastu displeje. Ukazatel průběhu značí vybranou úroveň kontrastu:
- ▶ Stisknutím tlačítka \circlearrowright (B9) volbu potvrďte.
- ▶ Jedním stisknutím tlačítka \rightarrow (B6) ukončíte funkci, dvěma ukončíte nabídku.

MONTÁŽ

Kontroly po přepravě

Po odstranění obalů se ujistěte, že je produkt kompletní a nepoškozený a že balení obsahuje veškeré příslušenství. Pokud je spotřebič viditelně poškozený, nepoužívejte jej. Kontaktujte zákaznický servis.

Montáž spotřebiče

DŮLEŽITÉ

- ▶ Montáž musí provádět kvalifikovaný odborník, v souladu s právními předpisy aktuálně platnými v zemi, kde montáž probíhá (viz Vestavěná montáž).
- ▶ Obaly (plastové sáčky, polystyren atd.) nesmí být ponechány v dosahu dětí.
- ▶ Nikdy neinstalujte spotřebič v prostředí, kde může teplota dosahovat 0 °C nebo nižší hodnoty.
- ▶ Co nejdříve upravte tvrdost vody podle pokynů v části „Nastavení tvrdosti vody“.

Připojování spotřebiče

NEBEZPEČÍ!

- ▶ Ujistěte se, že síťové napětí odpovídá hodnotě napětí uvedené na typovém štítku spotřebiče.
- ▶ Připojte spotřebič k řádně uzemněné zásuvce s minimálním jmenovitým proudem 10 A.
- ▶ Pokud napájecí zásuvka neodpovídá zástrčce na spotřebiči, nechte si zásuvku vyměnit za odpovídající typ u kvalifikovaného odborníka.
- ▶ Z důvodu souladu s bezpečnostními směrnicemi je nutné namontovat omnipolární spínač s minimální vzdáleností mezi kontakty 3 mm.
- ▶ Nepoužívejte více adaptérů nebo prodlužovacích kabelů.

 **DŮLEŽITÉ:** Elektrická síť musí obsahovat bezpečnostní pojistky v souladu s montážními nařízeními dané země.

Vestavěná montáž:

- ▶ Zkontrolujte minimální rozměry nutné ke správné montáži spotřebiče. Kávovar je třeba namontovat do vysoké skříně, která musí být upevněna ke zdi (obr. 1, 2 a 3).
- ▶ Kávovar je třeba namontovat do vysoké skříně, která musí být upevněna ke zdi běžně dostupnými držáky.

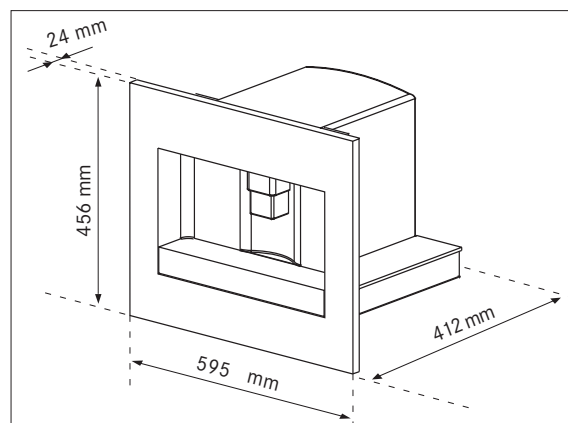

Obr. 1

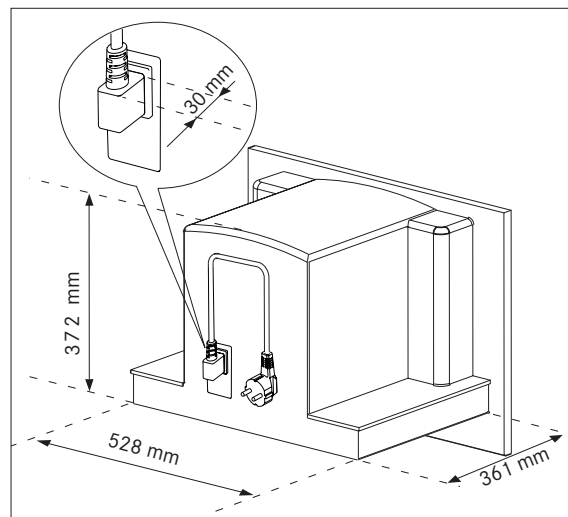

Obr. 2

DŮLEŽITÉ

Při veškerých krocích montáže či údržby musí být spotřebič odpojen od elektrické sítě.

Kuchyňský nábytek v přímém kontaktu se spotřebičem musí být tepluvzdorný (min. 65 °C).

Pro zajištění správného větrání nechte na spodní straně skříňky mezeru (viz míry na obrázku 3).

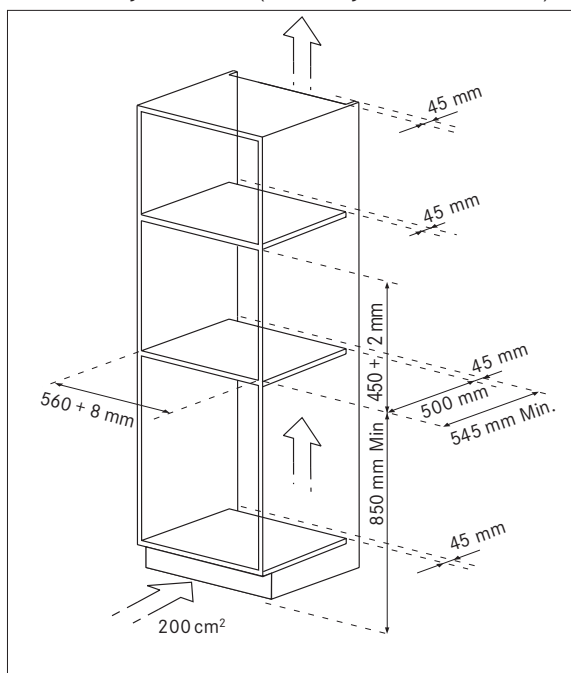

Obr. 3

- Umístěte kolejnice na strany skříňky podle obrázku 4. Upevněte je pomocí dodaných šroubů a poté je úplně vysuňte. Je-li kávovar namontován nad ohřívací zásuvkou, umístěte kolejnice podle jejího vrchního okraje. Zde není žádný povrch, na který by bylo možné kolejnice umístit.

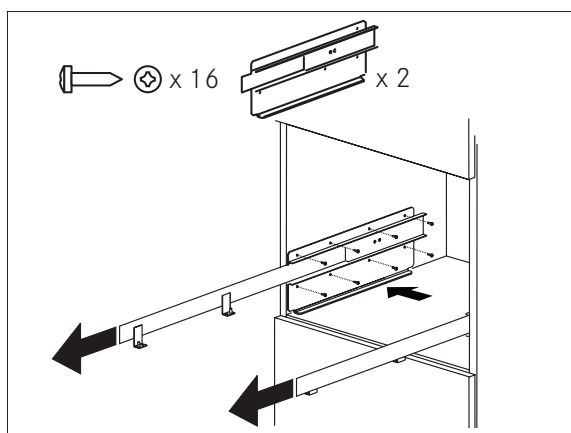

Obr. 4

- Umístěte spotřebič na kolejnici a ujistěte se, že jsou kolíky řádně zasunuty v drážkách. Poté jej upevněte pomocí dodaných šroubů (Obr. 5). Pokud je nutné upravit výšku spotřebiče, použijte dodané vymezovací podložky.

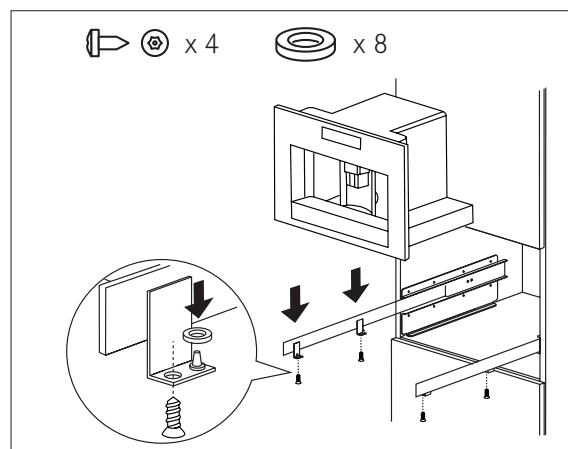

Obr. 5

- Upevněte napájecí kabel svorkou (obr. 6). Napájecí kabel musí být dostatečně dlouhý, aby bylo možné vytáhnout spotřebič ze skříňky a naplnit zásobník na zrnkovou kávu.

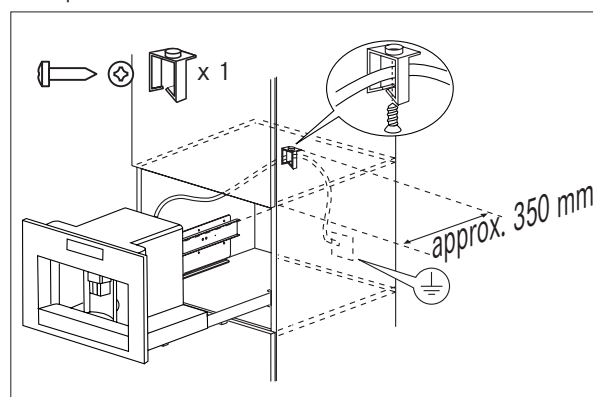

Obr. 6

DŮLEŽITÉ

- Spotřebič musí být uzemněný v souladu s právními předpisy.
- Elektrické propojení musí vykonat kvalifikovaný elektrikář podle pokynů.
- V případě potřeby upravte pozici spotřebiče umístěním dodaného vymezovače na strany podpěry nebo pod ni (obr. 7).

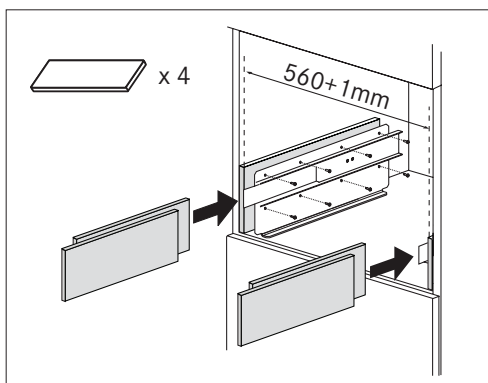

Obr. 7

- ▶ Tloušťka panelu upevňujícího kolejničky musí odpovídat dodaným upevňujícím šroubům.
- ▶ Materiál, ze kterého je panel vyroben, musí unést hmotnost spotřebiče (asi 25 kg).

PROVOZ

První zapnutí



DŮLEŽITÉ

- ▶ K testování spotřebiče ve výrobě byla použita káva, a je tedy zcela normální, pokud v mlýnku naleznete zbytky kávy.
- ▶ Co nejdříve upravte tvrdost vody podle pokynů v části „Nastavení tvrdosti vody“.
- ▶ Připojte spotřebič do elektrické sítě.
- ▶ Nastavte požadovaný jazyk.
- ▶ Jazyk nastavíte pomocí tlačítek Δ ∇ (B7 a B8) pro výběr požadovaného jazyka (obr. 9). Když se zobrazí zpráva „PRESS OK TO CHOOSE ENGLISH“ (Pro výběr angličtiny stiskněte tlačítko OK), stiskněte tlačítko OK (B 11) (obr. 10) a podržte jej 3 sekundy, dokud se nezobrazí „ENGLISH INSTALLED“ (Angličtina nastavena). Pokud nastavíte nesprávný jazyk, postupujte podle pokynů v části „Nastavení jazyka“. Pokud váš jazyk není k dispozici, vyberte jednu ze zobrazených možností. Pokyny odkazují na anglickou verzi. Poté postupujte podle zobrazených pokynů.

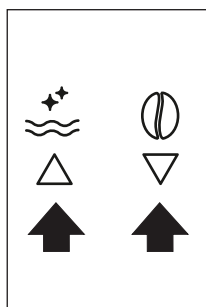

Obr. 9

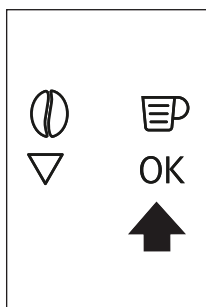

Obr. 10

- ▶ Po 5 sekundách se na spotřebiči zobrazí „FILL TANK“ (Naplněte nádrž). Vytáhněte nádrž na vodu (obr. 11), opláchněte ji a naplňte ji pitnou vodou po rysku MAX. Nasadte ji zpět a zatlačte ji co nejdál. Do nádrže je možné vložit filtr na změkčování vody (obr. 37).

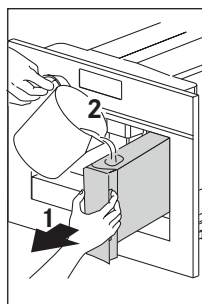

Obr. 11

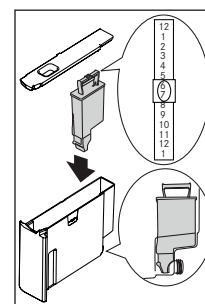

Obr. 37

- ▶ Pod výpusť horké vody dejte šálek (obr. 12). Pokud není vložena výpusť horké vody, na spotřebiči se zobrazí zpráva INSERT WATER SPOUT (Vložte výpusť vody).
- ▶ Nasadte jej podle obrázku 13. Na spotřebiči se zobrazí zpráva: HOT WATER PRESS OK (Horká voda. Stiskněte tlačítko OK.).
- ▶ Stiskněte tlačítko OK (B9) (obr. 10) a za několik sekund vyjde z výpusť malé množství vody.

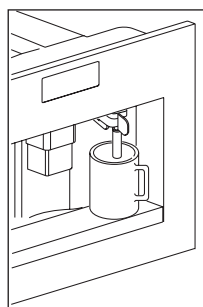

Obr. 12

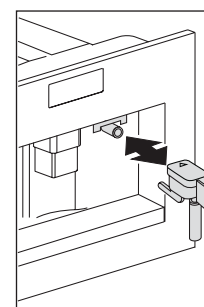

Obr. 13

- ▶ Na přístroji se nyní zobrazí zpráva TURNING OFF PLEASE WAIT (Vypínání. Čekejte prosím.) a spotřebič se vypne.
- ▶ Vytáhněte spotřebič za madla.(obr. 14). Otevřete víko a naplňte zásobník na zrnkovou kávu, poté víko zavřete a spotřebič zasuňte.

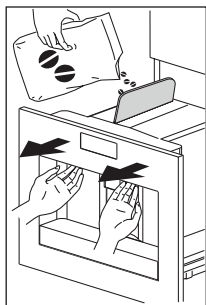

Obr. 14

Kávovar je nyní připraven k běžnému použití.

! DŮLEŽITÉ

- ▶ Nikdy nepoužívejte předemletou kávu, instantní kávu, karamelizovanou zrnkovou kávu, ani nic jiného, co by mohlo spotřebič poškodit.
- ▶ Při prvním použití spotřebiče bude nutné připravit 4 až 5 šálek kávy a 4 až 5 šálek kapučína, než bude výsledek uspokojivý.
- ▶ Při každém zapnutí spotřebiče pomocí vypínače (A) proběhne cyklus SELF-DIAGNOSIS (Automatická diagnostika) a poté se spotřebič vypne. Chcete-li jej znovu zapnout, stiskněte tlačítko zapnutí / pohotovostního režimu (A7) (viz strana 7).

Vkládání filtru

Některé modely jsou vybaveny filtrem na změkčování vody, který zlepšuje kvalitu použité vody a prodlužuje životnost spotřebiče.

Při vkládání postupujte následovně:

- ▶ Vyjměte filtr (A9) z obalu (viz stranu 7)
- ▶ Posouvejte ukazatel data (viz obr. 37), dokud se nezobrazí měsíce používání.

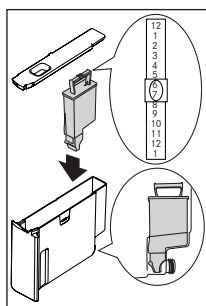

Obr. 37

! DŮLEŽITÉ

- Při běžném užívání spotřebiče vydrží filtr zhruba dva měsíce.

- Je-li filtr vložen do kávovaru, který není následně používán, vydrží maximálně tři týdny.
- Naplňte nádrž trochou vody po rysku vyznačenou na obrázku:

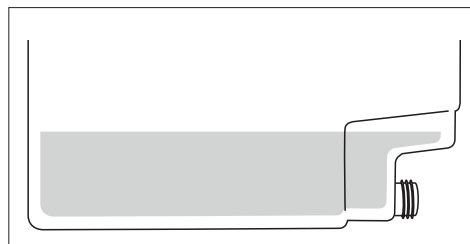

- ▶ Filtr vložte do nádrže na vodu a posuňte ho až na dno (obr. 37). Pokud není vložena výpust horké vody, vložte ji.
- ▶ Naplňte nádrž na vodu, vložte ji do kávovaru a poté nasadte výpust horké vody (C7) (viz stranu 7).
- ▶ Umístěte nádrž pod výpust (min. kapacita: 100 ml).
- ▶ Stisknutím tlačítka ≡ přejděte do nabídky.
- ▶ Stiskněte tlačítka Δ ▽ (B7) a (B8), dokud se nezobrazí „INSTALL FILTER“ (Vložte filtr).
- ▶ Stisknutím tlačítka OK (B9).
- ▶ Zobrazí se zpráva „INSTALL FILTER PLEASE CONFIRM“ (Vložte filtr. Prosím, potvrďte.).
- ▶ Stiskněte tlačítko OK (B9) pro potvrzení výběru (nebo ↵ (B6) pro jeho zrušení). Zobrazí se „HOT WATER PRESS OK“ (Horká voda. Stiskněte tlačítko OK.).
- ▶ Opět stiskněte tlačítko OK (B9). Ze spotřebiče začne téct horká voda a zobrazí se „PLEASE WAIT...“ (Čekejte prosím...).
- ▶ Jakmile téct přestane, spotřebič opět automaticky zobrazí výběr základních režimů.

! DŮLEŽITÉ

- Spotřebič může požadovat, aby byla tato operace několikrát zopakována, dokud se z hydraulického obvodu neodstraní veškerý vzduch.

Vyměňování filtru („Výměna filtru“)

Když se zobrazí zpráva „REPLACE FILTER“ (Vyměňte filtr.), nebo uplynou 2 měsíce používání (viz ukazatel data), je nutné filtr vyměnit:

- ▶ Vyjměte použitý filtr.
- ▶ Nový filtr vyjměte z obalu.
- ▶ Posouvejte ukazatel data (viz obr. 37), dokud se nezobrazí měsíce používání (filtr vydrží zhruba 2 měsíce).
- ▶ Filtr vložte do nádrže na vodu a posuňte ho až na dno (viz obr. 37).

- ▶ Naplňte nádrž na vodu, vložte ji do kávovaru a poté nasadíte výpusť horké vody (C7) (viz stranu 7).

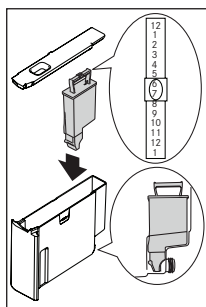

Obr. 37

- ▶ Umístěte nádrž pod výpusť (min. kapacita: 100 ml).
- ▶ Stisknutím tlačítka ≡ (B2) přejděte do nabídky.
- ▶ Stiskněte a podržte tlačítka Δ ▽ (B7) a (B8), dokud se nezobrazí „FILTER RESET“ (Výměna filtru).
- ▶ Stisknutím tlačítka OK (B9).
- ▶ Zobrazí se zpráva „FILTER RESET CONFIRM“ (Výměna filtru. Potvrďte.).
- ▶ Stiskněte tlačítko OK (B9) pro potvrzení výběru (nebo (B6) pro jeho zrušení). Zobrazí se „HOT WATER PRESS OK“ (Horká voda. Stiskněte tlačítko OK.).
- ▶ Opět stiskněte tlačítko OK (B9).
- ▶ Ze spotřebiče začne téct horká voda a zobrazí se „PLEASE WAIT...“ (Čekejte prosím.).
- ▶ Jakmile téct přestane, spotřebič opět automaticky zobrazí výběr základních režimů.

Odstraňování filtru

Aby bylo možné používat spotřebič bez filtru, je nutné ho odstranit a informovat o tom spotřebič následujícím způsobem:

- ▶ Stisknutím tlačítka ≡ (B2) přejděte do nabídky.
- ▶ Stiskněte tlačítka Δ ▽ (B7) a (B8), dokud se nezobrazí „INSTALL FILTER*“ (Vložte filtr*).
- ▶ Stisknutím tlačítka OK (B9).
- ▶ Zobrazí se zpráva „INSTALL FILTER* CONFIRM“ (Vkládání filtru*. Potvrďte.).
- ▶ Stisknutím tlačítka ↵ (B6).
- ▶ Až z pravého horního rohu displeje zmizí hvězdička, stiskněte ↵ (B6), čímž ukončíte nabídku.

! DŮLEŽITÉ: Používejte pouze filtry doporučené výrobcem. Použití nevhodných filtrů může spotřebič poškodit.

Zapínání a nahřívání

Při každém zapnutí spustí spotřebič automatický cyklus předehřátí a propláchnutí, který nelze přerušit.

Spotřebič je připraven k použití až po dokončení tohoto cyklu.



NEBEZPEČÍ POPÁLENÍ!

Během proplachování vyteče z výpusť kávy trochu horké vody.

- ▶ Chcete-li spotřebič zapnout, stiskněte tlačítko zapnutí / vypnutí / pohotovostního režimu (A7) (viz stranu 7). Zobrazí se zpráva „HEATING UP... PLEASE WAIT“ (Probíhá nahřívání... Čekejte prosím.).
- ▶ Až bude stroj nahřátý, změní se zpráva na „RINSING“ (Proplachování).
- ▶ Spotřebič má teplotu, při které se zobrazí zpráva „MEDIUM CUP NORMAL TASTE“ (Střední šálek, normální chuť).
- ▶ Pokud zhruba 2 minuty nestisknete žádné tlačítko, zobrazí se čas (pokud je nastaven, viz část „Nastavení času“).
- ▶ Pokud čas nastaven nebyl, zobrazí spotřebič seznam posledních funkcí.
- ▶ Po stisknutí kteréhokoli tlačítka se opět zobrazí „MEDIUM CUP NORMAL TASTE“ (Střední šálek, normální chuť). Spotřebič je opět připraven připravovat kávu.

Příprava kávy z kávových zrn

- ▶ Spotřebič je přednastaven na přípravu kávy normální chuti. Můžete si vybrat také kávu s extra jemnou, jemnou, normální, silnou nebo extra silnou chutí. K dispozici je také volba předemleté kávy. Chcete-li zvolit požadovanou chuť, stiskněte několikrát tlačítko ☉ (B4) (obr. 15). Zobrazí se požadovaná chuť kávy.

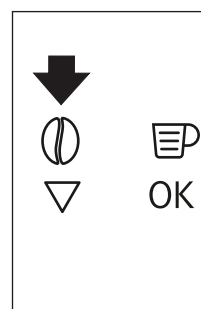

Obr. 15

- ▶ Umístěte 1 šálek pod výpusť, chcete-li připravit 1 kávu (obr. 16), nebo 2 šálky pro 2 kávy (obr. 16). Posuňte výpusť co nejnižší k šálku, chcete-li dosáhnout krémovité konzistence. (obr. 17).

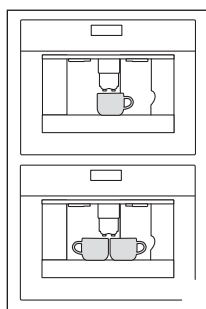

Obr. 16

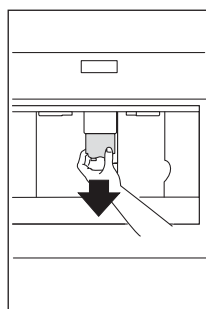

Obr. 17

- ▶ Stiskněte tlačítko ☐ (B5) (obr. 18) a zvolte typ kávy: espresso, malý šálek, střední šálek, velký šálek, hrnek. Stiskněte tlačítko ☐ (B10) (obr. 19) chcete-li připravit jednu kávu, a tlačítko ☐ (B11) (obr. 20) chcete-li připravit dvě kávy. Přístroj nyní nemele zrna a spustí filtrování kávy do šálku. Jakmile bude připraveno nastavené množství kávy, přístroj se automaticky zastaví a použitou kávu vysype do odpadní nádoby na kávu.

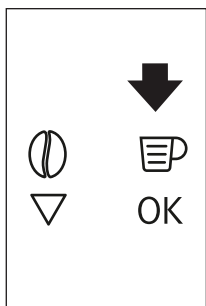

Obr. 18

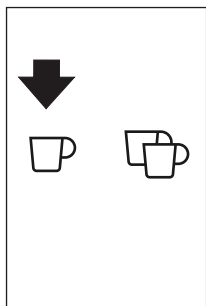

Obr. 19

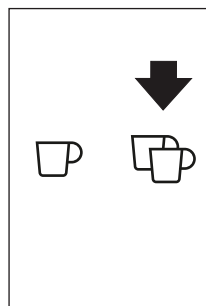

Obr. 20

- ▶ Za několik sekund bude spotřebič znovu připraven k použití.
- ▶ Chcete-li spotřebič vypnout, stiskněte tlačítko zapnutí/vypnutí (A7) (viz strana 7). Před vypnutím spotřebič provede automatický cyklus proplachování. Dávejte pozor, abyste se neopařili.

Poznámka: Pokud káva pouze odkapává, nebo vůbec nevytéká, podívejte se do části „Nastavování mlýnku kávy“.

Poznámka: Pokud vytéká káva příliš rychle a pěna je neuspokojivá, podívejte se do části „Nastavování mlýnku kávy“.

Tipy pro přípravu teplejší kávy

- Když spotřebič zapnete a chcete připravit malý šálek kávy (méně než 60 ml), předehřejte šálek propláchnutím horkou vodou.
- Pokud ale od přípravy poslední kávy uplynuly 2 až 3 minuty, měli byste před přípravou další kávy předehřát varnou jednotku stisknutím tlačítka ☐ (B3). Nechte vodu odtéct do spodního odkapávače, případně ji můžete použít k naplnění (a následnému vyprázdnění) šálku na kávu a předehřát jej tak.

- Nepoužívejte velmi silné šálky, pokud jste je předem nepředehřáli, protože absorbují příliš mnoho tepla.
- Předehřejte šálky propláchnutím horkou vodou.
- Vypouštění kávy lze kdykoli přerušit opětovným stisknutím předem zvoleného tlačítka, které během provozu nepřetržitě svítí.
- Jakmile bude káva připravena, je možné množství kávy v šálku navýšit opětovným tisknutím předem zvoleného tlačítka během 3 sekund po dokončení přípravy.
- Jakmile se na displeji zobrazí zpráva FILL TANK! (Naplněte nádrž.), je třeba nádrž naplnit. Jinak spotřebič nebude moci připravit žádnou kávu. Je normální, že v nádrži na vodu zůstane trochu vody, když se tato zpráva zobrazí.

Vyprázdněte odpadní nádobu na kávu.

Každých 14 jednotlivých káv (nebo 7 dvojitých) se na spotřebiči zobrazí zpráva EMPTY WASTE COFFEE CONTAINER (Vyprázdněte odpadní nádobu na kávu.). Zpráva o nutnosti vyprázdnit odpadní nádobu na kávu se zobrazí 72 hodin po přípravě první kávy, i když není nádoba plná. Aby bylo těchto 72 hodin odměřeno správně, nesmí být stroj mezitím vypnut přepnutím vypínače do polohy 0.

- ▶ Chcete-li ji vyčistit, otevřete servisní dvířka na přední straně vytažením výpusti kávy (obr. 23), vytáhněte odkapávač (obr. 24) a poté odpadní nádobu vyprázdněte a vyčistěte (obr. 39).
- ▶ Při čištění vždy vytáhněte odkapávač celý.

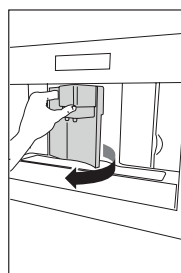

Obr. 23

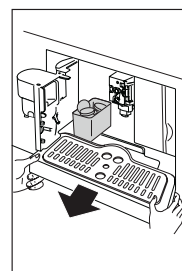

Obr. 24

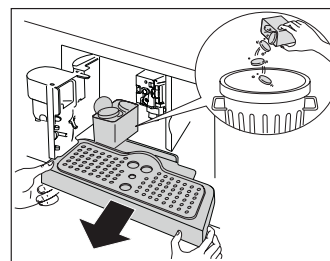

Obr. 39

⚠ DŮLEŽITÉ: Při vytahování odkapávače JE NUTNÉ vždy vyprázdnit odpadní nádobu na kávu. Pokud tak neučiníte, může dojít k ucpání stroje.

Note: Nikdy nevytahujte nádrž na vodu, když spotřebič vydává kávu.

- ▶ Dokud je odstraněn, není možné připravovat kávu a na spotřebiči se napřed zobrazí zpráva „GROUND TOO FINE ADJUST MILL AND PRESS OK“ (Příliš jemné mletí. Upravte nastavení mlýnku a stiskněte tlačítka OK.) a poté zpráva „FILL TANK!“ (Naplňte nádrž!).
- ▶ Zkontrolujte množství vody v nádrži a nasadte ji zpět do spotřebiče.
- ▶ Pro opětovné použití spotřebiče nasadte výpusť horké vody (obr. 13), pokud již nasazena není, a stiskněte tlačítka OK (B9). Zobrazí se „HOT WATER PRESS OK“ (Horká voda. Stiskněte tlačítka OK.). Stiskněte tlačítka OK (B9), pár vteřin jej podržte a nechte zhruba 30 sekund vytékat z výpusť vody. Až voda doteče, zobrazí se opět základní režimy.

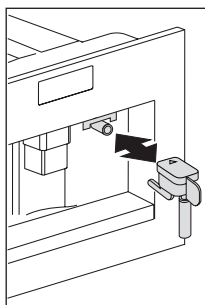

Obr. 13

⚠ DŮLEŽITÉ: Kávovar může požadovat, aby byla tato operace několikrát zopakována, dokud se z hydraulického obvodu neodstraní veškerý vzduch.

⚠ DŮLEŽITÉ: Pokud není postup proveden správně, nebo dojde k vypnutí stroje, mohou se zobrazit základní režimy i přesto, že k odstranění problému ve skutečnosti nedošlo.

Změna množství kávy

Spotřebič je z výroby přednastaven na automatickou přípravu následujících množství kávy:

- ESPRESSO (ESPRESSO)
- SMALL CUP (MALÝ ŠÁLEK)
- MEDIUM CUP (STŘEDNÍ ŠÁLEK)
- LARGE CUP (VELKÝ ŠÁLEK)
- MUG (HRNEK)

Chcete-li tato množství změnit, postupujte následovně:

- ▶ Stisknutím tlačítka ≡ (B2) přejděte do nabídky (obr. 22). Stiskněte tlačítka Δ ∇ (B7) a (B8) (Obr. 9) (obr. 9), dokud se nezobrazí „PROGRAM COFFEE“ (Nastavte kávu)

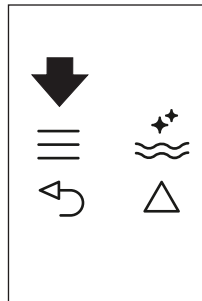

Obr. 22

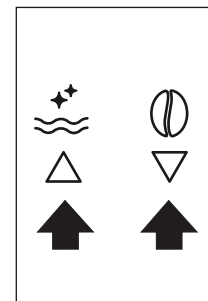

Obr. 9

- ▶ Stisknutím tlačítka OK (B9).
- ▶ Zvolte typ kávy, který si přejete změnit, stisknutím tlačítek Δ ∇ (B7) a (B8).
- ▶ Stiskněte tlačítka OK (B9) a potvrďte tak typ kávy, kterou chcete připravit.
- ▶ Pomocí tlačítek Δ ∇ (B7) a (B8) můžete změnit množství kávy. Panel průběhu ukazuje zvolené množství kávy.
- ▶ Pro potvrzení stiskněte opět tlačítka OK (B9) (nebo ↶ icon (B6) pro zrušení).
- ▶ Pro ukončení nabídky stiskněte dvakrát tlačítka ↶ (B6) (obr. 25).

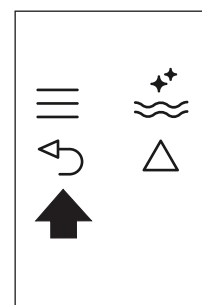

Obr. 25

Spotřebič je nyní přeprogramován dle nového nastavení a je připraven.

Nastavování mlýnku kávy

Mlýnek kávy je v továrním nastavení, které by nemělo být nutné upravovat. Pokud nicméně po přípravě prvních několika káv zjistíte, že je proud příliš silný či příliš slabý (po kapkách), lze jej upravit otočením ovladače nastavení mletí (obr. 21).



Obr. 21

! **DŮLEŽITÉ:** Ovladačem nastavení mletí lze otáčet pouze za současného chodu mlýnku kávy.

- Pro pomalejší vytékání a krémovější kávu otočte ovladačem o jednu pozici proti směru hodinových ručiček (jemnější předemletá káva). Pro rychlejší vytékání (ne po kapkách) ovladačem otočte o jednu pozici po směru hodinových ručiček (hrubší předemletá káva) (obr. 40).

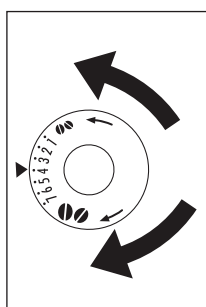

Obr. 40

Příprava espressa z předemleté kávy (místo zrnkové)

- Stiskněte tlačítko  (B4) (obr. 15) a zvolte funkci předemleté kávy.

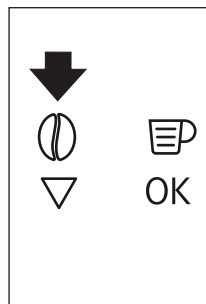

Obr. 15

- Vytáhněte přístroj za madla (obr. 14).



Obr. 14

- Zvedněte středové víko, vložte jednu odměrku předemleté kávy do nálevky (obr. 26), zasuňte spotřebič zpět a pokračujte dle pokynů popsanych v části „Příprava kávy z kávových zrn“.

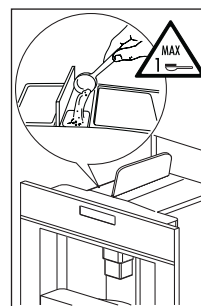

Obr. 26

- Jeden šálek kávy připravíte stisknutím tlačítka  (B10) (Obr. 19).

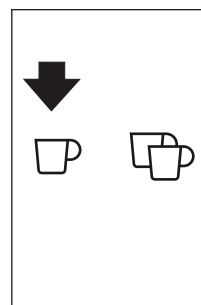

Obr. 19

- Chcete-li se po použití přístroje s předemletou kávou vrátit k přípravě kávy z kávových zrn, deaktivujte funkci předemleté kávy stisknutím tlačítka  (B4) (Obr. 15).



Obr. 15

DŮLEŽITÉ

- Nikdy nedávkujte předemletou kávu, když je přístroj vypnutý, protože by mohlo dojít k jejímu rozprášení uvnitř spotřebiče.
- Nikdy nepřidávejte více než 1 odměrku. V opačném případě spotřebič nebude moci kávu připravit.
- Používejte pouze dodanou odměrku.
- Do nálevky dávejte pouze předemletou kávu pro espresso kávovary.
- Pokud použijete více než jednu odměrku předemleté kávy a nálevka se ucpe, zatlačte kávu dolů pomocí nože (obr. 21). Poté vytáhněte a vyčistěte varnou jednotku a přístroj podle pokynů popsanych v části „Čištění varné jednotky“.

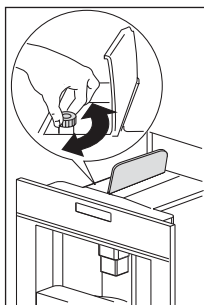

Obr. 21

Příprava horké vody

Vždy se ujistěte, že je spotřebič připraven.

- ▶ Ujistěte se, že je výpust vody na svém místě a že je připojená k trysce (Obr. 13).

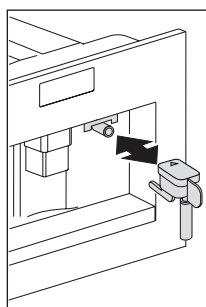

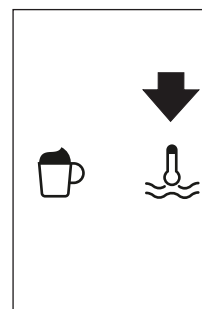

Obr. 13

- ▶ Pod výpust umístěte nádobu.
- ▶ Stiskněte tlačítko  (B13) (Obr. 27).
 - Na spotřebiči se zobrazí zpráva: HOT WATER PRESS OK (Horká voda. Stiskněte tlačítko OK.).



Obr. 27

- ▶ Opět stiskněte tlačítko OK (B9) a z výpusti začne do nádoby vytékat horká voda.
- ▶ Horkou vodu byste neměli nechat vytékat déle než 2 minuty v kuse.
- ▶ Pro přerušeni stiskněte buď tlačítko  (B13) nebo tlačítko  (B6).
 - Spotřebič tok zastaví, jakmile je dosaženo požadovaného množství.



Změna množství horké vody

Ve výchozím nastavení je přístroj nastaven na automatické vydání 150 ml horké vody. Chcete-li toto množství změnit, postupujte následovně:

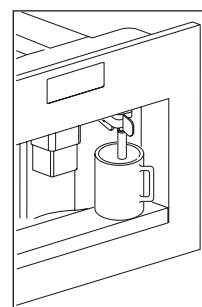
- ▶ Pod výpust vody dejte nádobu (obr. 12).



Obr. 12

- ▶ Stiskněte tlačítko  (B2) pro vstup do nabídky (Obr. 22) nebo stiskněte a podržte tlačítka   (B7) a (B8) (Obr. 9) dokud se nezobrazí „PROGRAM HOT WATER“ (Nastavte horkou vodu).

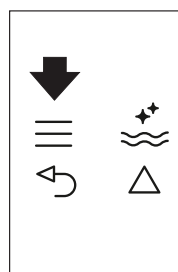

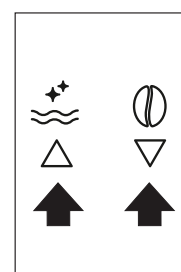

Obr. 22

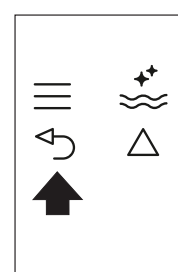

Obr. 9



Obr. 25

- ▶ Stisknutím tlačítka OK (B9) volbu potvrďte.
- ▶ Požadované množství vody zvolte stisknutím tlačítek   (B7) a (B8).
 - Panel průběhu ukazuje zvolené množství vody.
- ▶ Pro potvrzení stiskněte tlačítko OK (B9) (nebo  icon (B6) pro zrušení).

- ▶ Pro ukončení nabídky stiskněte dvakrát tlačítko ↵ (B6) (Obr. 25).
 - Spotřebič je nyní přeprogramován dle nového nastavení a je připraven.

Příprava kapučína



DŮLEŽITÉ

Zvolte množství kávy, ze které si přejete připravit kapučino, ve funkci „Nastavit kapučino“ v nabídce.

- ▶ Chuť kávy, kterou chcete použít k přípravě kapučína, vyberte stisknutím tlačítka ① (B4).
- ▶ Sejměte víko nádoby na mléko.
- ▶ Naplňte nádobu asi 100 gramy mléka pro každé kapučino, které hodláte připravit (obr. 30). Nikdy nepřekračujte rysku MAX (která značí asi 750 ml) vyznačenou na nádobě. Doporučujeme používat odtučněné nebo polotučné mléko z chladničky (o teplotě přibližně 5 °C).

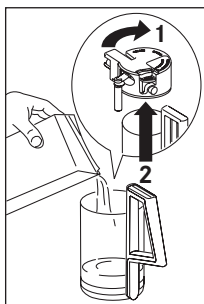

Obr. 30

- ▶ Ujistěte se, že je přívodní trubička správně usazena v pryžové podložce (Obr. 31). Poté nasadte víko nádoby na mléko zpět.

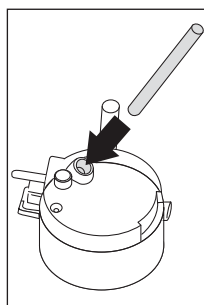

Obr. 31

- ▶ Regulátor napěněného mléka (C1) umístěte mezi slova CAPPUCCINO (Kapučino) a CAFFELATTE (Caffé latte) vytištěná na víku nádoby na mléko. Množství pěny lze upravit posunutím ovladače směrem ke slovu CAFFELATTE (Caffé latte) pro hustší pěnu. Posunutím ovladače směrem ke slovu CAPPUCCINO (Kapučino) získáme řidší pěnu (obr. 41).

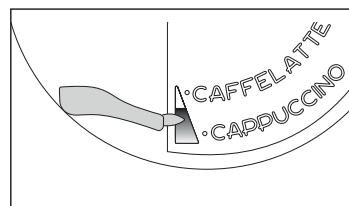

Obr. 41

- ▶ Vytáhněte výpusť horké vody (obr. 13) a nasadte nádobu na mléko k trysce (obr. 32).
- ▶ Umístěte výpusť mléka (N4) a poté položte dostatečně velký šálek pod výpusť kávy a mléka.
- ▶ Stiskněte tlačítko ☞ (B12). Na displeji se zobrazí nápis CAPPUCCINO (Kapučino) a po několika sekundách začne z výpusť mléka do šálku vytékat napěněné mléko (vytékání se automaticky zastaví).
- ▶ Poté spotřebič začne vypouštět kávu.
 - Kapučino je nyní připraveno. Dle chuti si je oslaďte, popřípadě poprašte pěnu kakaem.

Poznámky:

- Při přípravě kapučína nebo kávy latte macchiato lze vypouštění napěněného mléka nebo kávy přerušit stisknutím tlačítka ☞ (B12).
- Pokud mléko v nádobě dojde během vypouštění napěněného mléka, vytáhněte nádobu a doplňte mléko. Poté ji znovu zasuňte a stisknutím tlačítka ☞ (B12) znovu vyžádejte přípravu kapučína.
- Po každé přípravě nápoje s mlékem by mělo být provedeno následující čištění.
- Aby bylo možné zajistit absolutní čistotu a hygienu mléčné pěny, po výrobě kapučína vždy vyčistěte všechny obvody v nádobě na mléko.
 - Na displeji bliká zpráva PRESS CLEAN! (Stiskněte tlačítko čištění.).
- ▶ Pod výpusť mléka umístěte nádobu. (Obr. 33).
- ▶ Stiskněte tlačítko CLEAN (Čištění) na víku (C3) a minimálně 5 sekund je podržte, čímž spustíte funkci čištění (viz strana 7) (Obr. 33).
 - Na spotřebiči nad ukazatelem průběhu se zobrazí zpráva CLEANING (Čištění).

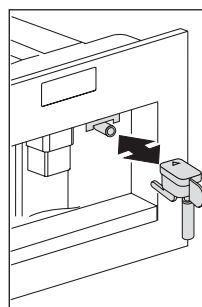

Obr. 13

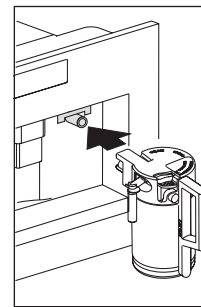

Obr. 32

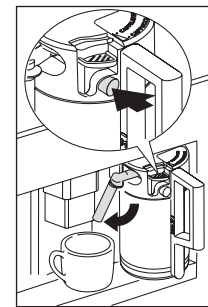

Obr. 33

- ▶ Tlačítko CLEAN (Čištění) neuvolňujte, dokud nebude panel průběhu plný, což značí dokončení čištění.
 - Když tlačítko CLEAN (Čištění) uvolníte, funkce se zastaví.
 - Po čištění vytáhněte nádobu na mléko a vložte ji do chladničky. Mléko by nemělo být mimo chladničku déle než 15 minut. Vyjměte nádobu na mléko a parní trysku vždy očistěte čistým hadříkem.
 - Chcete-li změnit množství kávy nebo napěněného mléka, které spotřebič automaticky vypouští do šálku, postupujte podle pokynů v části „Změna množství kávy a mléka pro kapučíno“.

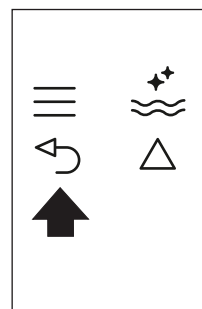

Obr. 25

Změna množství kávy a mléka pro kapučíno.

Ve výchozím nastavení je spotřebič nastaven na automatické vypouštění množství dostatečného pro standardní kapučíno. Chcete-li toto množství změnit, postupujte následovně:

Změna množství mléka

- ▶ Naplňte nádobu mlékem až po rysku maximální hladiny.
- ▶ Stiskněte tlačítko ≡ (B2) pro vstup do nabídky (obr. 22) a poté stiskněte a podržte tlačítka Δ ∇ (B7) a (B8) (Obr. 9) dokud se nezobrazí „PROGRAM CAPPUCCINO“ (Nastavte kapučíno).

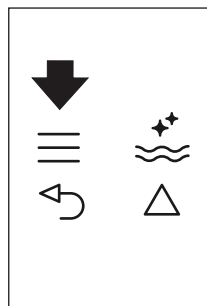

Obr. 22

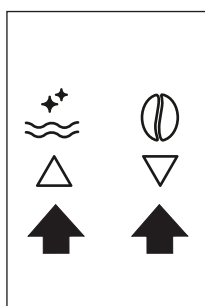

Obr. 9

- ▶ Stisknutím tlačítka OK (B9) volbu potvrďte.
 - Zobrazí se "PROGRAM MILK".
- ▶ Opět stiskněte tlačítko OK (B9).
- ▶ Požadované množství mléka zvolte stisknutím tlačítek Δ ∇ (B7) a (B8).
 - Panel průběhu ukazuje zvolené množství mléka.
- ▶ Pro potvrzení stiskněte tlačítko OK (B9) (nebo ↵ icon (B6) pro zrušení).
- ▶ Pro ukončení nabídky stiskněte dvakrát tlačítko ↵ (B6) (Obr. 25).

Změna množství kávy

- ▶ Stiskněte tlačítko ≡ (B2) pro vstup do nabídky (obr. 22), nebo stiskněte a podržte tlačítka Δ ∇ (B7) a (B8) (Obr. 9) dokud se nezobrazí „PROGRAM CAPPUCCINO“ (Nastavte kapučíno).
- ▶ Stiskněte tlačítko OK (B9) pro potvrzení a poté stiskněte a podržte tlačítka (B7) a (B8) (Obr. 9) dokud se nezobrazí „COFFEE FOR CAPPUC.“ (Káva na kapuč.).
- ▶ Opět stiskněte tlačítko OK (B9).
- ▶ Požadované množství kávy zvolte stisknutím tlačítek Δ ∇ (B7) a (B8). Panel průběhu ukazuje zvolené množství kávy.
- ▶ Pro potvrzení stiskněte tlačítko OK (B9) (nebo ↵ icon (B6) pro zrušení).
- ▶ Pro ukončení nabídky stiskněte dvakrát tlačítko ↵ (B6) (Obr. 25).

Vypínání spotřebiče

Při každém vypnutí spustí spotřebič automatický cyklus propláchnutí, který nelze přerušit.



NEBEZPEČÍ POPÁLENÍ! Během proplachování vyteče z výpustí kávy trocha horké vody.

Dejte pozor, aby na vás nestříkla voda. Chcete-li spotřebič vypnout, stiskněte tlačítko zapnutí / vypnutí / pohotovostního režimu (A7). Spotřebič provede cyklus proplachování a poté se vypne.

- ▶ Pokud spotřebič delší dobu nepoužíváte, přepněte vypínač (A23) na jeho zadní straně do polohy 0.

ČIŠTĚNÍ A PÉČE

 Před jakýmkoli čištěním je třeba přístroj vypnout stisknutím vypínače (A23)7 a jeho odpojením od elektrické sítě. Nikdy neponořujte kávovar do vody.

Čištění kávovaru

- ▶ K čištění kávovaru nepoužívejte rozpouštědla ani abrazivní čisticí prostředky. Měkký vlhký hadřík je dostačující.
- ▶ Nikdy nemyjte žádné součásti kávovaru v myčce nádobí.

Následující součásti přístroje je třeba pravidelně čistit:

- Odpadní nádoba na kávu (A4)
- Plech (A14)
- Nádrž na vodu (A12)
- Výpust kávy (A13)
- Nálevka na předemletou kávu (A21)
- Vnitřek přístroje dostupný po otevření servisních dvířek (A2)
- Varná jednotka (A5).

Čištění odpadní nádoby na kávu

Když se zobrazí zpráva EMPTY WASTE COFFEE CONTAINER (Vyprázdněte odpadní nádobu na kávu.), je třeba odpadní nádobu na kávu vyprázdnit a vyčistit.

Čištění:

- ▶ Otevřete servisní dvířka na přední straně spotřebiče (obr.23), vytáhněte odkapávač (obr. 24) a vyčistěte jej.

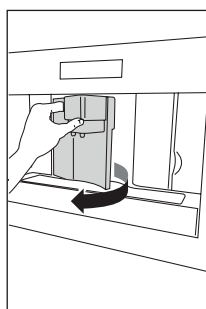

Obr. 23

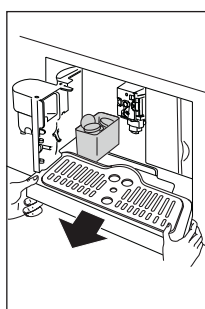

Obr. 24

- ▶ Odpadní nádobu na kávu důkladně vyčistěte.



Důležité: Při vytahování odkapávače musí být odpadní nádoba na kávu vždy prázdná.

Čištění odkapávače (A14)



DŮLEŽITÉ Pokud není odkapávač prázdný, může dojít k přetečení vody. To by mohlo způsobit poškození přístroje. Odkapávač je vybaven (červeným) ukazatelem hladiny, který značí hladinu vody v něm (obr. 35). Odkapávač je třeba vyprázdnit a vyčistit, než bude ukazatel vyčnívat z tácku na šálky.

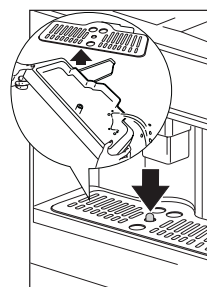

Obr. 35

Vytažení odkapávače (A14):

- ▶ Otevřete servisní dvířka (obr. 23).
- ▶ Vytáhněte odkapávač a odpadní nádobu na kávu (obr. 24).

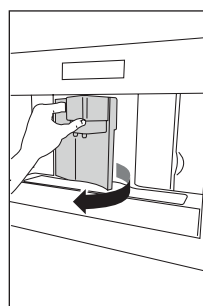

Obr. 23

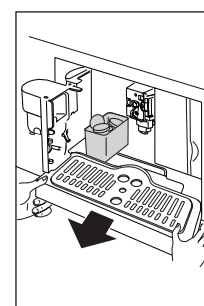

Obr. 24

- ▶ Vyčistěte odkapávač a odpadní nádobu na kávu (A4).
- ▶ Vraťte odkapávač a odpadní nádobu na kávu zpět na místo (A4).
- ▶ Zavřete servisní dvířka.
- ▶ Čištění nádrže na vodu
- ▶ Nádrž na vodu pravidelně (A12) čistěte vlhkým hadříkem a jemným prostředkem na mytí nádobí.
- ▶ Prostředek na mytí nádobí důkladně opláchněte.
- ▶ Naplňte ji čerstvou, pitnou vodou.
- ▶ Pokud spotřebič delší dobu nepoužíváte (svátky atp.), vyprázdněte nádrž na vodu.
- ▶ Pokud spotřebič nepoužijete více než dva dny, vyměňte v něm vodu.

Čištění výpustí

- ▶ Výpusti pravidelně čistěte houbičkou (obr. 36).

- ▶ Pravidelně kontrolujte, zda nejsou otvory ve výpusti kávy ucpané. Je-li třeba, odstraňte kávové usazeniny párátkem (obr. 34).

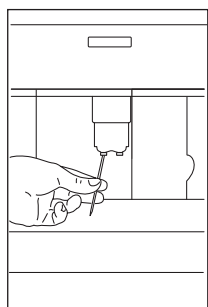

Obr. 34

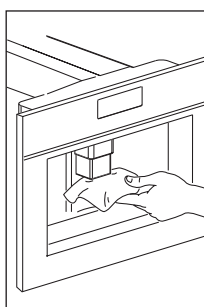

Obr. 36

- ▶ Otevřete servisní dvířka (obr. 23).
- ▶ Vytáhněte odkapávač a odpadní nádobu na kávu (obr. 24).

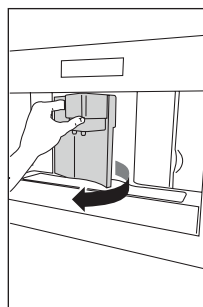

Obr. 23

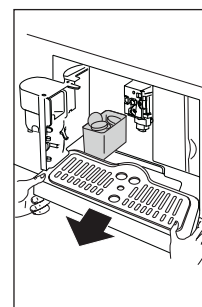

Obr. 24

Čištění nálevky na předemletou kávu

- ▶ Pravidelně (zhruba jednou za měsíc) kontrolujte, zda není nálevka na předemletou kávu ucpaná (obr. 28).

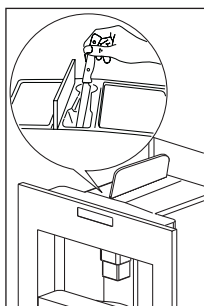

Obr. 28

Čištění vnitřku kávovaru

- ▶ Pravidelně (zhruba jednou za týden) kontrolujte, zda není vnitřek spotřebiče znečištěný. Je-li třeba, odstraňte kávové usazeniny houbičkou.
- ▶ Zbytky odstraňte pomocí vysavače (obr. 38).

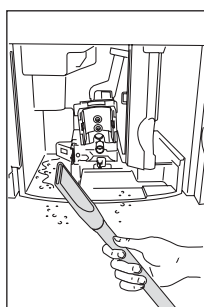

Obr. 38

Čištění varné jednotky

Varnou jednotku je nutné čistit alespoň jednou měsíčně.

! DŮLEŽITÉ: Varnou jednotku (A5) nelze vytahovat, když je spotřebič zapnutý. Varnou jednotku nevytahujte silou.

Postupujte následovně:

- ▶ Ujistěte se, že je stroj vypnutý správně (viz „Vypínání spotřebiče“).

- ▶ Stlačte dvě červená uvolňovací tlačítka směrem dovnitř a současně vytáhněte varnou jednotku (obr. 39).

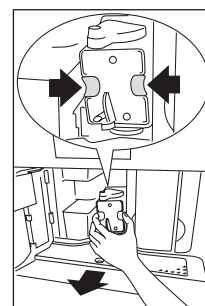

Obr. 39

! DŮLEŽITÉ: K čištění varné jednotky nepoužívejte prostředek na mytí nádobí. Došlo by k odstranění maziva uvnitř pístu.

- ▶ Varnou jednotku asi na 5 minut ponořte do vody a poté ji opláchněte.
- ▶ Po čištění vraťte varnou jednotku (A5) zpět na místo. Zasuňte ji na vnitřní podpěru a kolík na dně, poté silně zatlačte na symbol PUSH, dokud zcela nezapadne na místo (obr. 42).

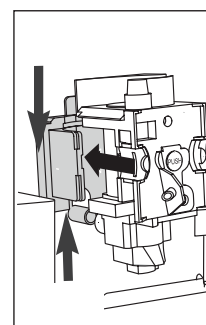

Obr. 42

Poznámka: Pokud nelze varnou jednotku bez obtíží zasunout, je třeba ji nejprve upravit na správné rozměry silným zatlačením na její dolní a horní část (obr. 43).

- ▶ Po zasunutí se ujistěte, že dvě červená tlačítka zapadla na místo (obr. 44).

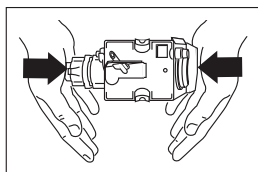

Obr. 43

- ▶ Vraťte odkapávač a odpadní nádobu na kávu zpět na místo.
- ▶ Zavřete servisní dvířka.

Čištění nádoby na mléko

Trubky v nádobě na mléko čistíte vždy při přípravě mléka. Pokud je v nádobě stále mléko, nenechávejte je mimo chladničku déle, než je nezbytně nutné. Nádobu čistíte vždy při přípravě mléka podle pokynů popsanych v části „Příprava kapučína“.

Poznámka: Všechny součásti je možné mýt v myčce nádobí. Vložte je do horního košíku myčky.

- ▶ Otočte víko nádoby na mléko po směru hodinových ručiček a vyjměte je.
- ▶ Vytáhněte výpusť mléka a přívodní trubičku (obr. 45).

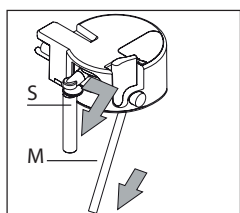

Obr. 45

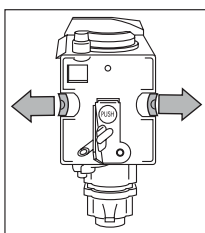

Obr. 44

- ▶ Regulátor napěněného mléka vytáhněte (F) směrem ven. Všechny součásti důkladně omyjte horkou vodou a jemným prostředkem na mytí nádobí. Ujistěte se, že v otvorech (obr. 46) a drážce na konci regulátoru napěněného mléka (obr. 47) nejsou zbytky mléka.

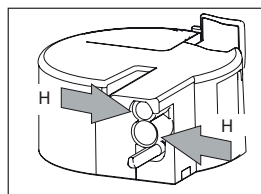

Obr. 46

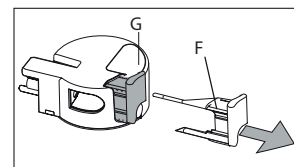

Obr. 47

Zkontrolujte, že přívodní trubička a výpusť nejsou ucpané usazenými zbytky mléka.

- ▶ Nasadte regulátor napěněného mléka, výpusť mléka a přívodní trubičku zpět.
- ▶ Nasadte víko nádoby na mléko zpět.

ZOBRAZENÉ ZPRÁVY

| ZPRÁVA | VÝZNAM | CO DĚLAT |
|--|--|---|
| FILL TANK (Naplňte nádrž.) | Nádrž na vodu je prázdná nebo není správně usazena. | Nádrž naplňte vodou a/nebo ji správně zasuňte tak, že ji zatlačíte co nejdál. |
| GROUND TOO FINE ADJUST MILL AND (Příliš jemné mletí. Upravte nastavení mlýnku a) se střídá s PRESS OK (Stiskněte tlačítko OK.) | Mletí je příliš jemné a káva teče příliš pomalu. | Otočte ovladač nastavení mletí o jednu pozici po směru hodinových ručiček k „7“. |
| | Stroj nemůže připravit kávu, protože je v hydraulickém obvodu vzduch. Možná příčina: filtr byl vložen nesprávně. | Ujistěte se, že je filtr (A9) správně vložen a že jeho vkládání proběhlo, jak mělo. |

| ZPRÁVA | VÝZNAM | CO DĚLAT |
|--|---|--|
| GROUND TOO FINE ADJUST MILL AND (Příliš jemné mletí. Upravte nastavení mlýnku a) se střídá s PRESS OK (Stiskněte tlačítko OK.) a potom FILL TANK! (Naplňte nádrž!) | Během přípravy byla odstraněna nádrž. V hydraulickém obvodu je vzduch. | Vložte nádrž a stiskněte tlačítko OK (B9). "HOT WATER PRESS OK" is displayed. Opět stiskněte tlačítko OK (B9). Spotřebič je opět připraven k použití. |
| VYPRÁZDNĚTE ODPADNÍ NÁDOBU NA KÁVU | Odpadní nádoba na kávu (A4) je přeplněná, nebo uběhly více než 3 dny od přípravy poslední kávy (toto zaručuje správnou hygienu stroje). | Vyprázdněte odpadní nádobu na kávu, vyčistěte ji a vraťte na místo. Důležité: při odstraňování odkapávače JE NUTNÉ vyprázdnit odpadní nádobu na kávu, i když není úplně plná. Pokud to neuděláte, je možné, že se při přípravě příští kávy odpadní nádoba na kávu přeplní a ucpe stroj. |
| ZASUŇTE ODPADNÍ NÁDOBU NA KÁVU | Odpadní nádoba na kávu nebyla po čištění vrácena zpět. | Otevřete servisní dvířka a zasuňte odpadní nádobu na kávu. |
| ADD PRE-GROUND COFFEE (Přidejte předemletou kávu.) | Byla zvolena funkce „předemleté kávy“, aniž by byla do nálevky taková káva vsypána. Nálevka (A21) je ucpaná. | Vytáhněte spotřebič a vsypte do nálevky předemletou kávu. Vyprázdněte nálevku nožem dle popisu v části „Čištění nálevky na předemletou kávu“. |
| PLEASE DESCALE! (Odstraňte prosím vodní kámen!) se střídá s MEDIUM CUP NORMAL TASTE (Střední šálek, normální chuť). | Stroj je třeba odvápnit. | Co nejdříve je třeba spustit program odstraňování vodního kamene (viz část " Odstranění vodního kamene". |
| LESS COFFEE (Méně kávy) | Bylo použito příliš mnoho kávy. | Zvolte jemnější chuť, nebo snižte množství předemleté kávy a poté připravte kávu znovu. |
| FILL BEAN CONTAINER (Naplňte nádobu na zrnkovou kávu.) | V nádobě na zrnkovou kávu nejsou žádná zrna. | Naplňte nádobu na zrnkovou kávu. |
| INSERT BREWING UNIT (Zasuňte varnou jednotku.) | Varná jednotka nebyla po čištění vrácena zpět. | Zasuňte varnou jednotku (viz část „Čištění varné jednotky“). |
| CLOSE DOOR (Zavřete dvířka.) | Servisní dvířka jsou otevřená. | Zavřete servisní dvířka. |
| GENERAL ALARM! (Obecný alarm) | Vnitřek přístroje je velmi znečištěný. | Opatrně vyčistěte vnitřek přístroje (viz část „Čištění kávovaru“). Pokud se na kávovaru tato zpráva zobrazuje i po vyčištění, obraťte se na zákaznické služby. |
| REPLACE FILTER! (Vyměňte filtr!) | Je nutné vyměnit filtr na změkčování vody (A9). | Filtr je nutné vyměnit okamžitě dle pokynů v části „Výměna filtru“. |

ODSTRAŇOVÁNÍ ZÁVAD

Tabulka závad

Níže naleznete seznam některých možných poruch. Pokud problém nelze odstranit dle popisu, kontaktujte zákaznický servis.

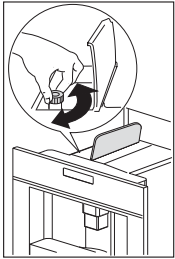
| ZÁVADA | PŘÍČINA | ŘEŠENÍ |
|--|---|---|
| Káva není horká. | Šálky nebyly předehřátý. Varná jednotka vychladla, protože od přípravy poslední kávy uběhly 2 až 3 minuty. Nastavená teplota je příliš nízká. | Předehřejte šálky jejich opláchnutím v teplé vodě. Před přípravou kávy předehřejte varnou jednotku stisknutím tlačítka ☼ (B3). Změňte nastavenou teplotu (viz odstavec „Změna teploty kávy“). |
| Káva nemá dost pěny. | Káva je příliš hrubě namletá. Kávová směs není vhodná. | Otočte ovladač nastavení mletí o jednu pozici proti směru hodinových ručiček k „1“ za současného chodu mlýnku kávy (obr. 21).  Obr. 21 Použijte typ kávy pro kávovary na espresso. |
| Káva vytéká příliš pomalu nebo po kapkách. | Káva je namleta příliš jemně. | Otočte ovladač nastavení mletí o jednu pozici po směru hodinových ručiček k „7“ za současného chodu mlýnku kávy (obr. 21). Pokračujte vždy o jednu pozici, dokud nebude proud kávy uspokojivý. Výsledek je patrný teprve po přípravě dvou káv. |
| Káva vytéká příliš rychle. | Káva je příliš hrubě namletá. | Otočte ovladač nastavení mletí o jednu pozici proti směru hodinových ručiček k „1“ za současného chodu mlýnku kávy (obr. 21). Vyvarujte se přehnaného otáčení ovladače nastavení mletí, jinak je možné, že bude při výběru 2 šálek káva vytékat po kapkách. Výsledek je patrný teprve po přípravě dvou káv. |

ZÁVADA

PŘÍČINA

ŘEŠENÍ

Káva vychází pouze z jedné výpusti výdejníku kávy.

Otvory ve výpusti jsou ucpané.

Vyčistěte výpusti párátkem (obr. 34).

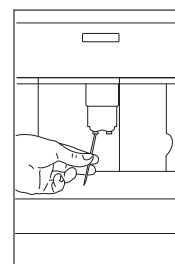
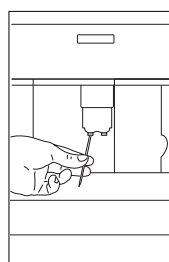

Fig. 34

Káva nevytéká z výpusti na výdejníku kávy, ale ze servisních dvířek na boku (A2).

Otvory na výdejníku kávy jsou ucpané zaschlou kávou.

Je-li třeba, odstraňte kávové usazeniny párátkem, houbičkou, nebo kuchyňským kartáčem s tuhými štětinami (obr. 34, 35, 36).



Obr. 34

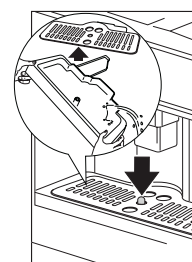

Obr. 35

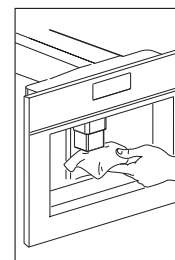

Obr. 36

Vodítko pro kávu (A3) na vnitřní straně servisních dvířek je blokováno a nemůže se vyklápnout.

Pečlivě očistěte vodítko pro kávu (A3), především oblasti kolem závěsů.

Z výpusti vychází místo kávy voda.

Je možné, že v nálevce se zasekla předemletá káva (A21).

Vyčistěte nálevku (A21) dřevěnou nebo plastovou vidličkou a vyčistěte i vnitřek stroje.

Z výpusti mléka neteče mléko (C5).

Není nasazena přívodní trubička, nebo je nasazena nesprávně.

Nasaďte přívodní trubičku (C4) do pryžové podložky ve víku nádoby na mléko (obr. 31).

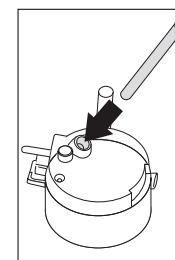

Obr. 31

| ZÁVADA | PŘÍČINA | ŘEŠENÍ |
|---|---|--|
| Mléko není správně napěněno. | Víko nádoby na mléko je špinavé. Regulátor napěněného mléka je nesprávně upraven. | Víko nádoby na mléko očistěte podle popisu v části „Čištění nádoby na mléko“. Přizpůsobte podle pokynů v části „Příprava kapučína“. |
| V mléku jsou bublinky, nebo z výpusti mléka stříká. | Mléko není dostatečně studené, nebo není polotučné. Regulátor napěněného mléka je nesprávně upraven. Víko nádoby na mléko je špinavé. | Doporučujeme používat odtučněné nebo polotučné mléko z chladničky (o teplotě přibližně 5 °C). Je-li výsledek stále neuspokojivý, zkuste jinou značku mléka. Posuňte regulátor napěněného mléka o trochu blíže ke slovu „CAFFELATTE“ (Caffé latte) (viz část „Příprava kapučína“). Víko nádoby na mléko očistěte podle popisu v části „Čištění nádoby na mléko“. |

TECHNICKÉ ÚDAJE

Datový štítek na boku spotřebiče uvádí celkové zatížení při připojení, požadované napětí a frekvenci.

Zkontrolujte minimální rozměry nutné ke správné montáži spotřebiče. Kávovar je třeba namontovat do vysoké skříně, která musí být upevněna ke zdi.

Napětí: 220–240 V ~ 50/60 Hz max. 10A

Spotřeba energie: 1 350 W

Tlak: 15 bar

Objem nádrže na vodu: 1,8 litru

Velikost D×V×Š: 595×456×412 mm

Hmotnost: 26 kg

PODPORA

V případě jakýchkoli provozních problémů kontaktujte Centrum technických služeb společnosti FRANKE (viz seznam na zadní straně).

Nikdy nevyužívejte služby neautorizovaných techniků.

Uveďte:

- typ závady;
- model spotřebiče (Art.);
- sériové číslo (S.N.).

LIKVIDACE

Obaly tohoto spotřebiče jsou recyklovatelné a mohou být vyrobeny z následujících materiálů:

- lepenka,
- papír,
- polyetylenová fólie (PE),
- polystyren bez obsahu CFC (tvrzená pěna PS),
- polypropylenová páska (PP).

Tyto materiály je třeba odpovědně zlikvidovat, v souladu s vládními nařízeními.



Symbol přeškrtnuté popelnice na spotřebiči znamená, že po skončení provozní životnosti se produkt nesmí vyhazovat jako ostatní odpad.

Segregované zpracování umožňuje obnovení materiálů použitých při výrobě tohoto spotřebiče, čímž se výrazně snižuje spotřeba surovin i energie.

Prohlášení o shodě

Prohlašujeme, že naše produkty splňují příslušné evropské směrnice, rozhodnutí a nařízení a požadavky uvedené v odkazovaných normách.

Tento spotřebič vyhovuje následujícím směrnicím ES:

- Směrnice o nízkém napětí 2006/95/ES a pozdější dodatky
- Směrnice týkající se elektromagnetické kompatibility 2004/108/ES a pozdější dodatky
- Nařízení Komise (ES) č. 1275/2008 o pohotovostním režimu
- Tento spotřebič je v souladu s Nařízením Evropského parlamentu a Rady (ES) č. 1935/2004 o materiálech a předmětech určených pro styk s potravinami.

OBSAH

| | |
|------------------------------|----|
| O tomto návode | 31 |
| Úvod | 31 |
| Bezpečnostné informácie | 31 |
| Ovládací panel | 34 |
| Inštalácia | 37 |
| Prevádzka | 39 |
| Prvé zapnutie | 39 |
| Príprava kávy z kávových zŕn | 41 |
| Čistenie a starostlivosť | 47 |
| Hlásenia batérie | 50 |
| Riešenie problémov | 51 |
| Tabuľka chýb | 51 |
| Technické údaje | 53 |
| Podpora | 54 |
| Likvidácia | 54 |

O TOMTO NÁVODE



Tento návod na používanie sa vzťahuje na niekoľko modelov zariadenia. Môže sa teda stať, že niektoré opísané vlastnosti a funkcie nebudú v určitom modeli k dispozícii.

Vysvetľujúce obrázky, opísané v rôznych častiach sú k dispozícii na konci návodu.

► Pred používaním zariadenia si dôkladne prečítajte návod na používanie.

- Návod na používanie si uchovajte.
- Zariadenie opísané v tomto návode na používanie používajte výlučne v súlade so zamýšľaným použitím.

Spoločnosť Franke si vyhradzuje právo na úpravy produktu bez predošlého upozornenia. V čase vydania boli všetky uvedené informácie správne.

| Symbol | Význam |
|---|--|
|  | Varovný symbol. Varovanie pred rizikom poranenia. |
|  | Varovný symbol. Elektrický spotrebič. |
|  | Varovný symbol. Varovanie pred rizikom popálenia. |
| ▷ | Opatrenia týkajúce sa bezpečnosti a varovné poznámky na zabránenie úrazu alebo poškodeniu. |
| ► | Krok akcie. Určuje akciu, ktorá sa má vykonať. |
| ■ | Výsledok. Výsledok jedného alebo viacerých krokov. |
| ✓ | Predbežná podmienka, ktorú treba splniť pred vykonaním následnej akcie. |

ÚVOD

Kávovar bol vyvinutý výlučne na neprofesionálne používanie v domácnosti.

Tento kávovar je skonštruovaný tak, aby poskytoval profesionálny výkon v domácnosti.

Kávovar pripraví šálky chutnej kávy, espressa a cappuccina. Nastavenia kávovaru môžete zmeniť podľa svojich preferencií a chute.

Spotrebič bol podrobený testu s kávou, a tak je úplne normálne, že v mlynčeku nájdete stopy po káve. Určite však ručíme za to, že kávovar je úplne nový.

BEZPEČNOSTNÉ INFORMÁCIE

 Spotrebič nesmú používať osoby (vrátane detí) so zníženými fyzickými, zmyslovými alebo mentálnymi schopnosťami alebo nedostatočnými skúsenosťami a vedomosťami, pokiaľ nie sú pod dozorom alebo neboli poučené o používaní spotrebiča osobou zodpovednou za ich bezpečnosť.

V rámci dohľadu nad deťmi je potrebné zabezpečiť, aby sa so spotrebičom nehrali. Výrobca nemôže byť braný na zodpovednosť za prípadné škody ku ktorým dôjde v dôsledku nesprávnej inštalácie a nesprávneho,

nevhodného alebo neprimeraného použitia zariadenia.

Správna inštalácia a umiestnenie

- ▷ Spotrebič je určený len pre domácnosti.
- ▷ Nie je určený na používanie v kuchynkách pre personál v obchodoch, kanceláriách a inom pracovnom prostredí, farmách; pre klientov v hoteloch, moreloch a iných obytných zariadeniach, alebo zariadeniach typu ubytovania s raňajkami.

- ▷ Tento spotrebič je určený len na domáce použitie (okolo 3000 šálok za rok). Akékoľvek iné použitie sa považuje za nepatričné a v tom prípade by neplatila záruka.
- ▷ Spotrebič sa môže postaviť nad zabudovanú rúru, pokiaľ je vybavená s ventilátorom vzadu.
- ▷ Poškodený napájací kábel so zástrčkou musí vymeniť zákaznicky servis výrobcu, aby sa predišlo akýmkoľvek rizikám.
- ▷ Žiadajte, aby sa použili iba originálne náhradné diely. Nerešpektovanie vyššie uvedeného by mohlo nepriaznivo ovplyvniť bezpečnosť spotrebiča.



Riziko popálenia!

- ▷ Povrch ohrievacieho telesa ostáva po použití horúci a vonkajšok spotrebiča si môže podržať teplo na niekoľko minút v závislosti od použitia.
- ▷ Pri používaní sa nedotýkajte horúcich povrchov. Používajte tlačidlá alebo rukoväte.
- ▷ V prípade poruchy:
 - Ubezpečte sa, že spotrebič nie je pripojený k napájaciemu zdroju.
 - Prepnite hlavný vypínač na pravej strane (za ovládacím pultom) na 0.
 - Kvôli oprave sa obráťte na naše servisné oddelenie.

Správne použitie

- ▷ Spotrebič je konštruovaný na "prípravu kávy espressa" a "horúcich nápojov". Používajte ho s opatnosťou, aby ste predišli obareniu vodou alebo parou z dýzy alebo nesprávnym použitím.
- ▷ Nenahýbajte ani nedržte kávovar, keď sa dostane von zo skrinky a nekladte na kávovar ťažké alebo nestabilné predmety.
- ▷ Zabezpečte, aby v blízkosti alebo v okolí spotrebiča neboli žiadne deti ani zvieratá, keď je vybratý von zo skrinky.
- ▷ Nenechávajte kávovar vybratý von zo skrinky, pokiaľ je v chode.
- ▷ Nenechávajte kávovar vybratý von zo skrinky, pokiaľ ho nepotrebujete.
- ▷ Kávovar sa musí nainštalovať podľa pokynov v návode, aby sa zabezpečilo, že tam bude bezpečne na mieste, keď bude vybratý z kuchynskej skrinky.
- ▷ Na kávovar nekladte predmety, ktoré obsahujú kvapaliny, zápalné alebo korozívne látky.
- ▷ Používajte držiak na príslušenstvo ku kávovaru (napríklad zrnkovú kávu).
- ▷ Nikdy sa nedotýkajte spotrebiča vlhkými rukami.
- ▷ Vždy vyťahnite len priamo zo zásuvky.
- ▷ Nikdy neťahajte za napájaciu šnúru, lebo ju môžete poškodiť.

- ▷ Pri úplnom odpojení spotrebiča prepnite hlavný vypínač spotrebiča do polohy "0" (VYP).



Modely so skleneným povrchom:

- ▷ Nepoužívajte spotrebič, pokiaľ je popraskaný povrch.

Údržba a čistenie

- ▷ Čistenie a používateľskú údržbu nesmú vykonávať deti bez dozoru.
- ▷ Spotrebič nikdy neponárajte do vody.
- ▷ **UPOZORNENIE:** Na zabránenie škodám na spotrebiči nepoužívajte na čistenie alkalické čistiace prostriedky, používajte mäkké tkaniny alebo jemný detergent.
- ▷ Spotrebiče s odnímateľným káblom: zabráňte postriekaniu vodou konektora napájacieho kábla alebo zásuvky na zadnej strane spotrebiča.
- ▷ Dôkladne vyčistite všetky komponenty, pričom mimoriadnu pozornosť venujte dielom v styku s kávou a mliekom.

Informácie pre európske trhy



Tento spotrebič smú používať deti vo veku 8 rokov a viac pod dozorom alebo ak sa im poskytnú pokyny týkajúce sa bezpečného používania spotrebiča a ak rozumejú súvisiacim rizikám. Čistenie a používateľskú údržbu nesmú vykonávať deti, pokiaľ nemajú aspoň 8 rokov a pokiaľ sú bez dozoru.

- ▷ Udržujte spotrebič a jeho kábel mimo dosahu detí do 8 rokov.
- ▷ Spotrebič môžu používať osoby s obmedzenými fyzickými, sensorickými alebo duševnými schopnosťami alebo s obmedzenými skúsenosťami alebo vedomosťami môžu toto zariadenie používať pod dozorom alebo ak sa im poskytnú pokyny týkajúce sa bezpečného používania spotrebiča a ak rozumejú súvisiacim rizikám.
- ▷ Deti sa nesmú hrať so zariadením.
- ▷ Pokiaľ sa spotrebič nepoužíva alebo pred čistením vždy spotrebič vyťahnite zo zástrčky.



Riziko popálenia!

- ▷ Počas používania bude povrch horúci.

PREHL'AD

- A1. Šálkový podnos
- A2. Servisné dvierka
- A3. Sprievodca kávou
- A4. Nádobu na kávový odpad
- A5. Sparovacia jednotka
- A6. Osvetlenie šálkového podnosu
- A7. Tlačidlo ZAP-VYP/Pohotovostný režim
- A8. Ovládací panel
- A9. Filter zmäkčovača vody (voliteľné)
- A10. Dýza teplej vody a pary
- A11. Konektor IEC
- A12. Nádrž na vodu
- A13. Výpust pre kávu (s nastaviteľnou výškou)
- A14. Odkvapkávací plech
- A15. Veko na nádobu so zrnkovou kávou
- A16. Nádobu so zrnkovou kávou
- A17. Gombík pre nastavenie mletia
- A18. Dvierka pre lievnik na predmletú kávu
- A19. Meranie
- A20. Priehradka pre meranie
- A21. Lievnik na predmletú kávu
- A22. Elektrický kábel
- A23. Hlavný vypínač
- A24. Podnos
- C1. Regulátor pre spenené mlieko
- C2. Rukoväť nádoby na mlieko
- C3. Tlačidlo CLEAN (čistenie)
- C4. Nasávacía trubica na mlieko
- C5. Výpust pre spenené mlieko
- C6. Speňovač mlieka
- C7. Výpust horúcej vody

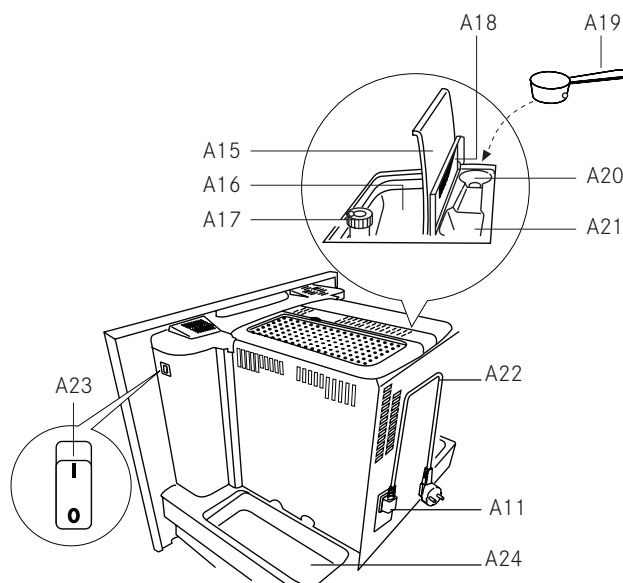
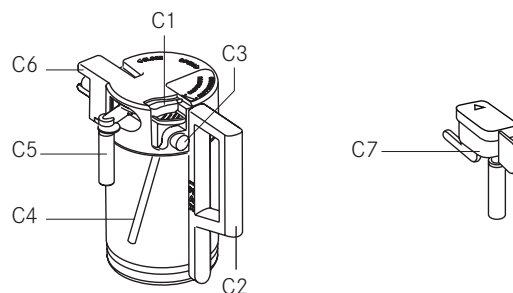
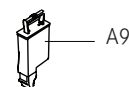
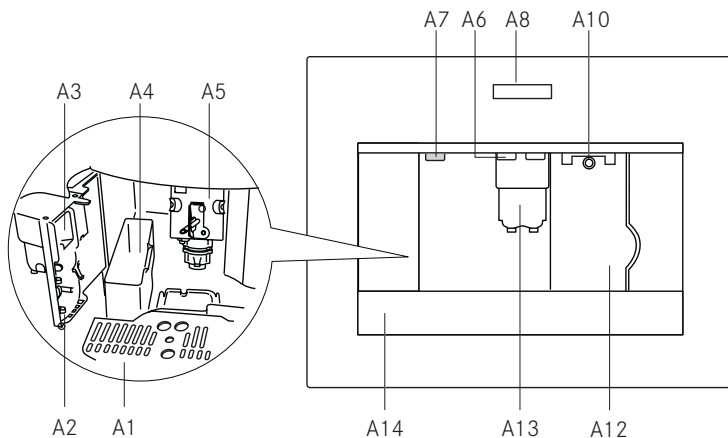

Ovládací panel



DÔLEŽITÉ

- Na dotykovom displeji sa rozsvietia len ovládacie ikony aktívne pre jednotlivé funkcie.
- Ikona sa aktivuje iba ľahkým dotykom.

B1. Displej povedie používateľa pri používaní spotrebiča.

B2. ≡ ikona na aktiváciu alebo deaktivovanie menu režimu nastavenia parametrov.

B3. ☼ ikona preplachu.

B4. ☉ ikona pre voľbu chuti kávy.

B5. ☕ ikona pre voľbu typu kávy.

(espresso, malá šálka, stredná šálka, veľká šálka, hrnček)

B6. ↶ ikona pre opustenie vybraného režimu.

B7-B8. △ ▽ ikony na rolovanie dopredu i dozadu cez menu a zobrazenie rozličných režimov.

B9. OK ikona na potvrdenie vybranej funkcie.

B10. ☕ ikona pre prípravu šálky kávy.

B11. ☕ ikona pre prípravu dvoch šálok kávy.

B12. ☕ ikona pre prípravu cappuccino.

B13. ☼ ikona pre prípravu horúcej vody.

Zmena a nastavenie parametrov menu

Keď je spotrebič pripravený môžete použiť vnútorné menu na zmenu nasledujúcich parametrov a funkcií

- Vyberte jazyk
- Čas vypnutia
- Nastavte hodinový čas
- Čas spustenia
- Automatické spustenie
- Teplota
- Tvrdosť vody
- Program kávy
- Program cappuccina
- Program vody
- Odvápnenie
- Prepnutie do prednastaveného stavu

- Štatistika
- Nainštalujte filter
- Obnovte filter
- Bzučiak
- Kontrast

Nastavenie jazyka

Keď chcete zmeniť jazyk na displeji, postupujte takto:

- ▶ Stlačte ikonu ≡ (B2) a vstúpte do menu "VOĽBA JAZYKA".
- ▶ Stlačte ikonu OK (B9).
- ▶ Stlačte ikonu △ ▽ (B7) a (B8), kým sa nezobrazí požadovaný jazyk.
- ▶ Stlačte ikonu OK (B9) na potvrdenie.
- ▶ Stlačte ikonu ↶ (B6) a opustite menu.

UPOZORNENIE: Ak zvolíte zlý jazyk, do menu sa môžete dostať priamo a parameter zmeniť.

- ▶ Stlačte ≡ ikonové tlačidlo (B2) aspoň na 7 sekúnd, až kým spotrebič nebude zobrazovať rôzne jazyky.
- ▶ Vyberte požadovaný jazyk podľa postupu opísaného v časti "Použitie spotrebiča prvýkrát".

Zmena časového trvania zapnutého stavu spotrebiča

Spotrebič je od výrobcu nastavený tak, že sa automaticky vypne po 30 minútach po príprave poslednej kávy. Tento interval sa zmení (max 120 minút) takto:

- ▶ Stlačte ikonu ≡ (B2) a vstúpte do menu a potom ikony △ (B7) a ▽ (B8), až kým sa zobrazí "SHUT-OFF TIME" (Čas vypnutia).
- ▶ Stlačte ikonu OK (B9) na potvrdenie.
- ▶ Stlačte ikony △ ▽ (B7) a (B8) a nastavte tak čas, po ktorom sa spotrebič vypne (po 1/2 hodine, 1 hodine, 2 hodinách).

- ▶ Stlačte ikonu ≡ (B9) na potvrdenie.
- ▶ Stlačte ikonu ↶ (B6) na opustenie.

Nastavenie hodín

- ▶ Stlačte ikonu ≡ (B2) a vstúpte do menu a potom ikony △ (B7) a ▽ (B8), až kým sa zobrazí "SET CLOCK" (nastavenie hodín).
- ▶ Stlačte ikonu OK (B9).
- ▶ Použite ikony △ ▽ (B7) a (B8) a nastavte hodinu, potom stlačte ikonu OK (B9).
- ▶ Použite ikony △ ▽ (B7 a (B8) a nastavte minúty, potom stlačte OK ikonu (B9) na potvrdenie.
- ▶ Stlačte ikonu ↶ (B6) a opustite menu.

Nastavenie času automatického spustenia

Táto funkcia programuje čas, keď sa kávovar automaticky zapne.

- ▶ Ubezpečte sa, že na spotrebiči bol nastavený hodinový čas.
- ▶ Stlačte ikonu ≡ (B2) a vstúpte do menu a potom ikony △ (B7) a ▽ (B8), až kým sa zobrazí "START TIME" (nastavenie času).
- ▶ Stlačte ikonu OK (B9).
- ▶ Použite ikony △ ▽ (B7) a (B8) a nastavte čas automatického spustenia, potom stlačte ikonu OK (B9).
- ▶ Použite ikony △ ▽ (B7 a (B8) a nastavte minúty, potom stlačte OK ikonu (B9) na potvrdenie.

Automatické spustenie

- ▶ Stlačte ikony △ ▽ (B7) a (B8) až kým sa nezobrazí funkcia "AUTO START" (automatické spustenie).
- ▶ Stlačte ikonu OK (B9) na potvrdenie. Na displeji sa objaví symbol ☛.
- ▶ Stlačte ikonu ↶ (B6) a opustite menu.
- ▶ Funkciu automatického spustenia deaktivujete, keď stlačíte ikonu ≡ (B2), potom stlačíte ikony △ ▽ (B7) a (B8) až kým spotrebič nezobrazí hlásenie AUTO START. Stlačte ikonu OK (B9). Na obrazovke sa objaví CONFIRM (potvrdiť). Pre deaktiváciu stlačte ↶ a symbol ☛ zmizne.

Zmena teploty kávy

Pri zmene teploty kávy postupujte takto:

- ▶ Stlačte ikonu ≡ (B2) a vstúpte do menu a potom ikony △ (B7) a ▽ (B8), až kým sa zobrazí "TEMPERATURE" (teplota).
- ▶ Stlačte ikonu OK (B9).
- ▶ Stlačte ikony △ ▽ (B7) a (B8) a zvolte požadovanú teplotu kávy od nízkej, cez strednú až po vysokú.

- ▶ Na potvrdenie nastavenej teploty stlačte tlačidlo OK (B9).
- ▶ Stlačte ikonu ↶ (B6) a opustite menu.

Nastavenie tvrdosti vody

Precádzkový interval sa môže v prípade potreby rozšíriť, pričom sa bude zriedkavejšie odvápnovať, naprogramovaním spotrebiča na základe skutočného obsahu vápna v používanej vode.

Postupujte takto:

- ▶ Odstráňte testovací pásik "Stanovenie celkovej tvrdosti" (pripojený na strane 2 z obalu a úplne ho ponorte do vody na pár sekúnd.
- ▶ Potom ho vyberte a počkajte cca 30 sekúnd (kým nezmení farbu).
- ▶ Zapnite spotrebič stlačením tlačidla Zap-Vyp/ Pohotovostný režim (A7).
- ▶ Stlačte ikonu ≡ (B2) a vstúpte do menu a potom ikony △ ▽ (B7) a (B8), až kým sa zobrazí "WATER HARDNESS" (tvrdosť vody). Stlačte ikonu OK (B9).
- ▶ Stlačte ikony △ a ▽ (B7) a (B8), až kým sa číslo nezhoduje s číslom pri štvorci na testovacom papieriku (napr. ak sú na testovacom papieriku 3 červené štvorčeky, zvolte hlásenie "WATER HARDNESS 3" (tvrdosť vody).
- ▶ Stlačte ikonu OK (B9) na potvrdenie.
- ▶ Teraz je kávovar naprogramovaný tak, aby upozornil na aktuálnu potrebu odvápnenia.

Odstránenie vodného kameňa



DÔLEŽITÉ

- Odvápnovač obsahuje kyseliny. Rešpektujte bezpečnostné výstrahy, ktoré poskytol výrobca a ktoré sú uvedené na odvápnovacom balíku.
- Použite len výrobcom odporúčaný odvápnovač. Použitie iných odvápnovačov zneplatní záruku. Neodvápnenie spotrebiča, ako je uvedené, tiež zneplatní záruku.
- Pred odvápnením sa ubezpečte, že bol odstránený filter zmäkčovača vody.

Keď sa zobrazí "PLEASE DESCALE!" (Odvápnite), spotrebič treba odvápníť. Postupujte takto:

- ▶ Skontrolujte, či je spotrebič pripravený.
- ▶ Pripojte výpusť horúcej vody (C7) k dýze (A10).
- ▶ Stlačte ikonu ≡ (B2) a vstúpte do menu a potom ikony △ (B7) a ▽ (B8), až kým sa zobrazí "DESCALE" (odvápnenie).
- ▶ Stlačte ikonu OK (B9) a spotrebič zobrazí "DESCALE PLEASE CONFIRM (POTVRDĚ ODVÁPNENIE)".

- ▶ Stlačte ikonu OK (B9).
 - Zobrazí sa hlásenie "ADD DESCALER PLEASE CONFIRM" (prosím, potvrdte odvápnenie).
- ▶ Vyprázdnite nádobu na vodu, vylejte obsah fľašky odvápňovačado nádrže za dodržiavanie pokynov na obale odvápňovača a potom pridajte vodu.
- ▶ Umiestnite nádobu s objemom cca 2 litre pod výpusť horúcej vody.
- ▶ Stlačte ikonu OK (B9). Odvápňovač vyteká z výpusťu horúcej vody do nádoby dolu. Spotrebič zobrazí: "ODVÁPNIENIE".
- ▶ Program automaticky bude striedavo vypúšťať s prestávkami.
- ▶ Po asi 30 minútach sa zobrazí hlásenie "DESCALE COMPLETE PLEASE CONFIRM" (Odvápnenie ukončené, potvrdte).
- ▶ Stlačte ikonu OK (B9). Zobrazí sa hlásenie "RINSING PLEASE CONFIRM" (prosím, potvrdte preplachovanie).
- ▶ Vyprázdnite nádobu s vodou, prepláchnite a odstráňte tak zvyšky odvápňovača a potom naplňte čistú vodu.
- ▶ Vymeňte nádrž naplnenú čistou vodou. Znovu sa zobrazí sa hlásenie "RINSING PLEASE CONFIRM" (prosím, potvrdte preplachovanie).
- ▶ Stlačte znovu ikonu OK (B9). Horúca voda vyteká z výpusťu do nádoby dolu a zobrazí sa "RINSING" (preplach).
- ▶ Počkajte na zobrazenie hlásenia "RINSING COMPLETE PLEASE CONFIRM" (koniec preplachovania, prosím, potvrdte).
- ▶ Stlačte ikonu OK (B9). Zobrazí sa hlásenie "DESCALE COMPLETE" (Odvápnenie ukončené) a potom "FILL TANK" (naplňte nádrž). Naplňte nádrž znovu čistou voznovudou.
- ▶ Teraz sa program odvápnenia ukončil a kávovar je znovu pripravený na prípravu kávy.
- ▶ **Poznámka:** Ak sa odvápnenie preruší pred dokončením, proces sa musí spustiť znovu od začiatku.



DÔLEŽITÉ: Pravidelné neodvápnenie spotrebiča tiež zneplatní záruku.

Prepnutie do prednastaveného stavu (reset)

Ak zmeníte pôvodné hodnoty, bude sa k nim dať navrátiť takto:

- ▶ Stlačte ikonu ≡ (B2) a vstúpte do menu a potom ikony Δ (B7) a ▽ (B8), až kým sa zobrazí "RESET TO DEFAULT" (Reset pôvodných hodnôt).

- ▶ Stlačte ikonu OK (B9) a spotrebič zobrazí "RESET TO DEFAULT PLEASE CONFIRM (Potvrdte reset pôvodných hodnôt)".
- ▶ Stlačte ikonu OK (B9) na reset pôvodných hodnôt.

Štatistika

- ▶ Toto zobrazí štatistiku o kávozare. Na jej zobrazenie postupujte takto:
- ▶ Stlačte ikonu ≡ (B2) a vstúpte do menu a potom ikony Δ (B7) a ▽ (B8), až kým sa zobrazí "STATISTICS" (štatistika).
- ▶ Stlačte ikonu ≡ (B9).
- ▶ Na overenie stlačte ikony Δ ▽ (B7) a (B8):
 - Koľko káv a kapučín už bolo pripravených.
 - Koľkokrát bolo vykonané odvápnenie kávovaru.
 - Celkový objem vydanej vody.
- ▶ Stlačte ikonu ↵ (B6) jedenkrát a opustíte funkciu a po stlačení dvakrát opustíte menu.

Bzučiak

To aktivuje alebo deaktivuje bzučiak, ktorý vydáva kávovar po každom stlačení ikony alebo po vložení/ odobratí príslušenstva.



V pôvodnom nastavení je bzučiak aktívny.

- ▶ Stlačte ikonu ≡ (B2) a vstúpte do menu a potom ikony Δ (B7) a ▽ (B8), až kým sa zobrazí "BUZZER" (bzučiak).
- ▶ Stlačte ikonu OK (B9). Zobrazí sa "BUZZER PLEASE CONFIRM" (prosím, potvrdte bzučiak). Stlačte ikonu ↵ (B6) na deaktivovanie bzučiaka alebo OK (B9) na aktivovanie bzučiaka.
- ▶ Stlačte ikonu ↵ (B6) a opustíte menu.

Nastavenie kontrastu

Na zväčšenie alebo zníženie kontrastu displeja postupujte takto:

- ▶ Stlačte ikonu ≡ (B2) a vstúpte do menu a potom ikony Δ (B7) a ▽ (B8), až kým sa zobrazí "CONTRAST" (kontrast).
- ▶ Stlačte ikonu OK (B9).
- ▶ Stlačte ikony Δ ▽ (B7) a (B8), kým sa nezobrazí požadovaný kontrast displeja. Pruh priebehu ukazuje úroveň zvoleného kontrastu.
- ▶ Stlačte ikonu OK (B9) na potvrdenie.
- ▶ Stlačte ikonu ↵ (B6) jedenkrát a opustíte funkciu alebo dvakrát a opustíte menu.

INŠTALÁCIA

Kontroly po preprave

Po odstránení obalu sa ubezpečiť, že výrobok je úplný a nepoškodený a že je prítomné všetko príslušenstvo. Nepoužívajte spotrebič, ak je viditeľne poškodený. Kontaktujte zákaznícky servis.

Inštalovanie spotrebiča



DÔLEŽITÉ

- ▶ Inštaláciu musí vykonať kvalifikovaný personál v súlade s platnou legislatívou v krajine inštalácie (pozri zabudovanú inštaláciu).
- ▶ Obaly (platové vrecká, penové polystyrén atď.) držte mimo dosahu detí.
- ▶ Neinštalujte spotrebič v miestnostiach, kde teplota poklesne na 0°C a nižšie.
- ▶ Čo najskôr upravte tvrdosť vody podľa pokynov v časti "Nastavenie tvrdosti vody".

Pripojenie spotrebiča



NEBEZPEČENSTVO!

- ▶ Zabezpečte, aby napájacie napätie bolo zhodné s napätím uvedeným na štítku, ktorý sa nachádza na spodku spotrebiča.
- ▶ Pripojte spotrebič k riadne uzemnenej a správne nainštalovanej zásuvke s minimálnym prúdovým zaťažením 10 A.
- ▶ Ak zásuvka nie je vhodná pre konektor spotrebiča, kompetentný odborník musí vymeniť zásuvku za vhodný typ.
- ▶ Aby sa vyhovelo bezpečnostným smerniciam, treba nainštalovať viacpólový vypínač s minimálnou vzdialenosťou kontaktov 3 mm.
- ▶ Nepoužívajte predlžovačky ani viacnásobné zásuvky.



DÔLEŽITÉ: Bezpečnostné rozpojovače musia byť začlenené do hlavného napájania podľa predpisov o inštalácii v dotknutej krajine.

Inštalácia so zabudovaním:

- ▶ Overte si minimálne rozmery potrebné na správnu inštaláciu spotrebiča (obrázok 1, 2 a 3).
- ▶ Kávovar musí byť inštalovaný do zostavy a táto musí byť pevne pripojená k stene komerčne dostupnými konzolami.

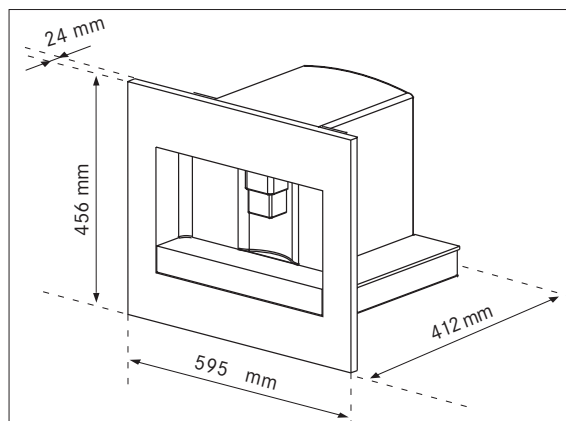

Obr. 1

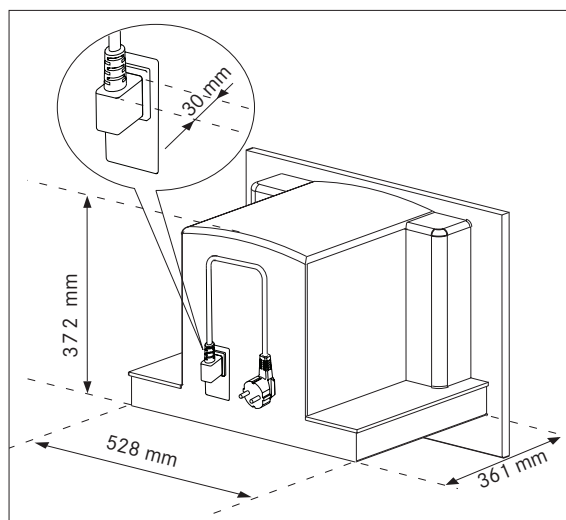

Obr. 2



DÔLEŽITÉ

Všetky úkony inštalácie či údržby sa musia vykonávať pri odpojení spotrebiča od elektrického napájania.

Kuchynský nábytok v priamom kontakte so spotrebičom musí odolať vyššej teplote (min. 65°C).

Na zabezpečenie správnej ventilácie ponechajte medzeru na spodku skrinky (pozri rozmery (na obrázkoch 3).

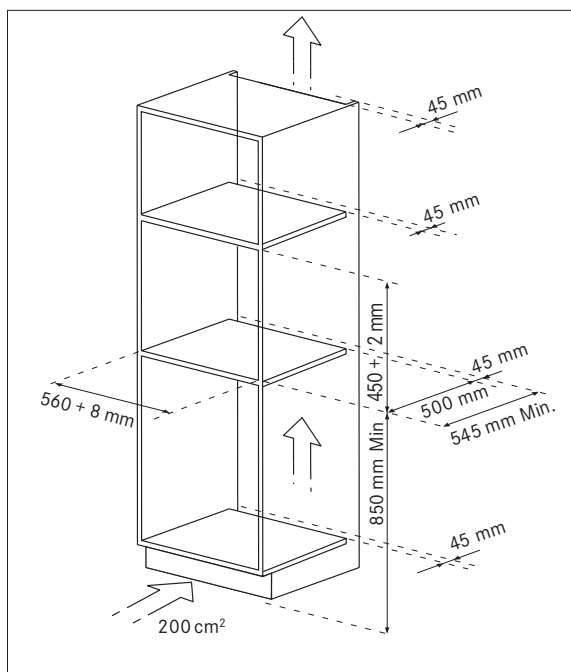

Obr. 3

- Umiestnite koľajničky po bokoch skrinky, ako ukazuje obrázok 4. Upevnite dodanými skrutkami a potom ich úplne vytiahnite. Ak je kávovar nainštalovaný nad teplejšou zásuvkou, použite jej hornú plochu ako referenčnú polohu pre koľajničky. V tom prípade nebude žiadna plocha, na ktorej budú koľajničky spočívať.

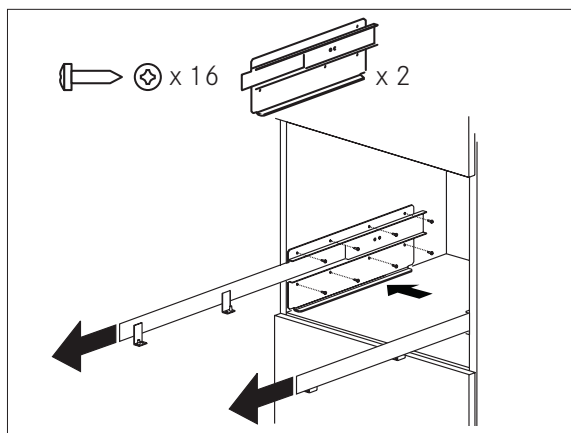

Obr. 4

- Poloha spotrebiča na koľajničkách, ubezpečte sa, že kolíky sú správne vložené do telesa, potom ich pripevnite dodanými skrutkami (obr. 5). Ak si výška spotrebiča vyžaduje nastavenie, použite dodané rozperné kotúče.

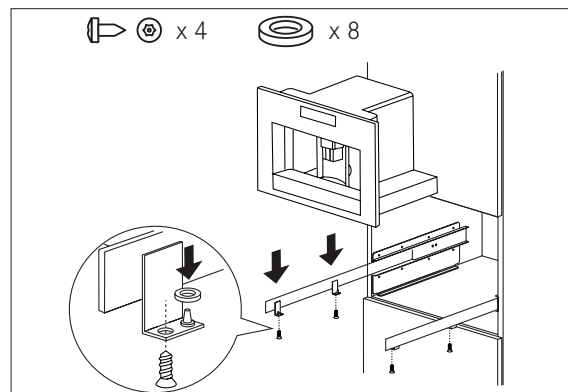

Obr. 5

- Upevnite napájací kábel svorkou (obr. 6). Napájací kábel musí byť dostatočne dlhý, aby sa dal spotrebič vytiahnuť zo skrinky na účel doplnenia zásobníka zrnkovej kávy.

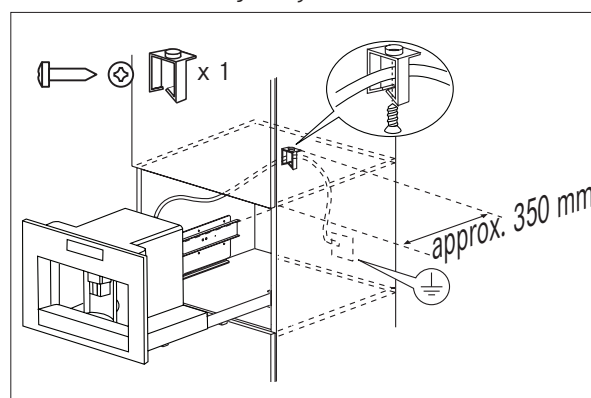

Obr. 6

⚠ DÔLEŽITÉ

- Spotrebič musí byť uzemnený v súlade s platnou legislatívou.
- Elektrické pripojenia musí vykonávať iba kvalifikovaní elektrikári podľa pokynov.
- V prípade potreby skorigujte vyrovnajte spotrebiča voči bokom podpery v skrinke pomocou rozperiek (obr. 7).

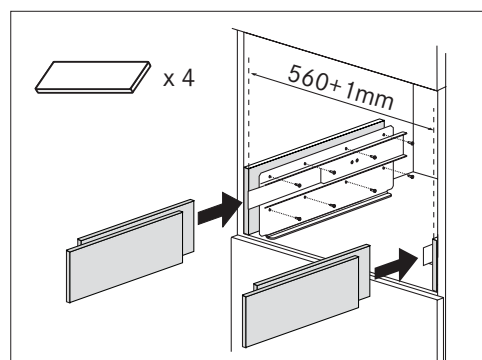

Obr. 7

- Pult, ktorý drží koľajničky, musí mať vhodnú hrúbku pre dodané upevňovacie skrutky.
- Materiál pultu musí vyhovovať hmotnosti kávovaru cca 25 kg.

PREVÁDZKA

Prvé zapnutie

DÔLEŽITÉ

- ▶ Na test spotrebiča bola použitá káva, a tak je úplne normálne, že v mlynčeku nájdete stopy po káve.
- ▶ Čo najskôr upravte tvrdosť vody podľa pokynov v časti "Nastavenie tvrdosti vody".
- ▶ Pripojte spotrebič k elektrickému napájaniu. Nastavte požadovaný jazyk.
- ▶ Pri nastavovaní jazyka použite ikony \triangle ∇ (B7) a (B8) vyberte požadovaný jazyk (obr. 9). Ak sa na displeji zobrazí "PRESS OK TO CHOOSE ENGLISH" (stlačte OK pre voľbu angličtiny), stlačte ikonu OK (B11) (obr. 10) na 3 sekundy, kým sa nezobrazí "ENGLISH INSTALLED" (nainštalovaná angličtina). Ak nastavíte nechcený jazyk, postupujte podľa pokynov v časti "Nastavenie jazyka". Ak váš žiadaný jazyk nie je v ponuke, vyberte jeden z tých, čo sú dostupné. Pokyny sa týkajú anglickej verzie. Potom sa riadte zobrazenými pokynmi.

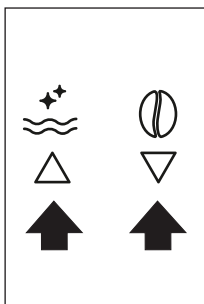

Obr. 9

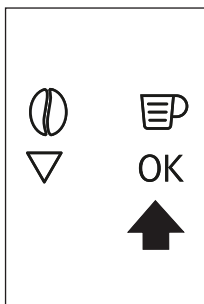

Obr. 10

- ▶ Po 5 sekundách spotrebič zobrazí: "FILL TANK" (naplňte ZÁSOBNÍK). Odnímte nádržku na vodu (obr. 11), prepláchnite a naplňte nádržku na vodu čerstvou vodou maximálne po značku MAX. Vymeňte a potlačte až na doraz. Filter zmäkčovača vody sa môže umiestniť do nádržky (obr. 37).

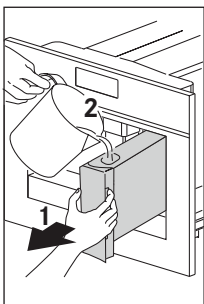

Obr. 11

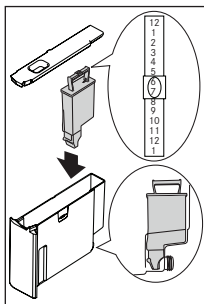

Obr. 37

- ▶ Položte šálku pod výpusť horúcej vody (obr. 12). (Ak výstup horúcej vody nie je vložený, spotrebič zobrazí "INSERT WATER SPOUT" (vložte výstup vody).
 - Pripojte ho podľa obr. 13. Spotrebič zobrazí: "HOT WATER PRESS OK" (Horúca voda stlačte OK).
- ▶ Stlačte ikonu OK (B9) (obr. 10) a po niekoľkých sekundách výstupu vytečie trochu vody.

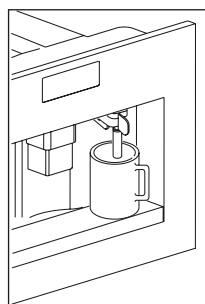

Obr. 12

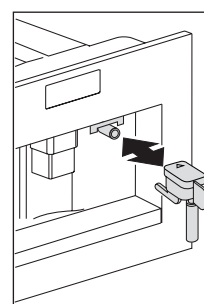

Obr. 13

- ▶ Kávovar teraz zobrazí "TURNING OFF...PLEASE WAIT" (vypínam sa... počkajte) a vypne sa.
- ▶ Vyberte spotrebič vytiahnutím s použitím rukovätí (obr. 14). Otvorte veko a naplňte zásobník zrnkovou kávou, potom zatvorte zásobník a zasunúť spotrebič do vnútra.



Obr. 14

Kávovar je teraz pripravený na normálne použitie.

DÔLEŽITÉ

- ▶ Nikdy nepoužívajte predmletú kávu, lyofilizovanú kávu, karamelizované zrná alebo čokoľvek iné, čo môže poškodiť spotrebič.
- ▶ Pri použití spotrebiča prvýkrát budete musieť pripraviť 4-5 šálok kávy a 4-5 šálok cappuccina, kým dosiahnete uspokojivý výsledok.
- ▶ Vždy po zapnutí spotrebiča vypínačom ZAP/VYP (A23) tento vykoná cyklus autodiagnózy a potom sa vypne. Znovu ho zapnete tlačidlom ON/OFF (A7) (pozri stranu 33).

Inštalovanie filtra

Niektoré modely sú vybavené filtrom zmäkčovača vody na zlepšenie kvality používanej vody a na predĺženie doby funkčnosti spotrebiča.

Pri inštalácii postupujte takto:

- ▶ Vyberte filter (A9) z obalu (pozri stranu 33)
- ▶ Posúvajte ručičku ukazovateľa dátumu (obr. 37), až kým sa zobrazia mesiace.

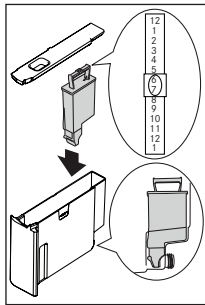

Obr. 37



DÔLEŽITÉ

- Filter vydrží približne dva mesiace pri normálnou používaní.
- Pokiaľ je kávovar ponechaný bez použitia s inštalovaným filtrom, vydrží maximálne tri týždne.
- Naplňte nádržku trochou vody až po hladinu zobrazenú na obrázku:

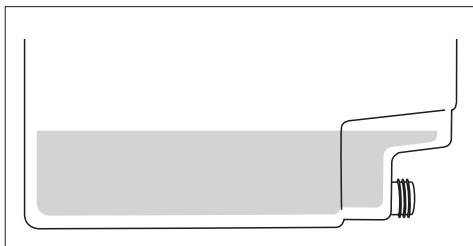

- ▶ Vložte filter do nádržky na vodu a potlačte ho, až kým sa dotkne dna nádržky (pozri obr. 37); pokiaľ tam nie je výpusť horúcej vody, založte ho.
- ▶ Naplňte nádržku vodou a vložte ju do kávovaru, potom vložte výstup horúcej vody (C7) (pozri stranu 33).
- ▶ Umiestnite nádobu pod výpusť horúcej vody (min. objem: 100 ml).
- ▶ Stlačte ikonu ≡ (B2) a opustite menu.
- ▶ Stlačte ikony Δ ▽ (B7) a (B8), kým sa nezobrazí "INSTALL FILTER" (nainštalujte filter).
- ▶ Stlačte ikonu OK (B9).
- ▶ Zobrazí sa hlásenie "INSTALL FILTER PLEASE CONFIRM" (prosím, potvrdte inštalovanie filtra).
- ▶ Stlačte ikonu OK (B9) na potvrdenie (alebo ↵ (B6) na zrušenie výberu. Zobrazí sa "HOT WATER PRESS OK" (Stlačte horúcu vodu OK).

- ▶ Stlačte znovu ikonu OK (B9). Spotrebič začne dodávať horúcu vodu a zobrazí sa hlásenie "PLEASE WAIT" (prosím, čakajte). " is displayed.
- ▶ Keď dotečie, spotrebič sa automaticky prepne znovu do nastavenia základného režimu.



DÔLEŽITÉ

- Spotrebič môže požadovať zopakovanie operácie niekoľkokrát, až kým sa úplne neodstráni vzduch z hydraulického obvodu.

Výmene filtra ("Filter reset")

Keď sa zobrazí "REPLACE FILTER" (vymeňte filter) alebo po 2 mesiacoch používania (pozri ukazovateľ dátumu) sa filter musí vymeniť:

- ▶ Odstráňte opotrebovaný filter.
- ▶ Vyberte nový filter z obalu.
- ▶ Posúvajte ručičku ukazovateľa dátumu (obr. 37), až kým sa zobrazia mesiace (filter vydrží asi 2 mesiace).
- ▶ Vložte filter do nádržky na vodu a potlačte ho, až kým sa dotkne dna nádržky (pozri obr. 37).
- ▶ Naplňte nádržku vodou a vložte ju do kávovaru, potom vložte výstup horúcej vody (C7) (pozri stranu 33).

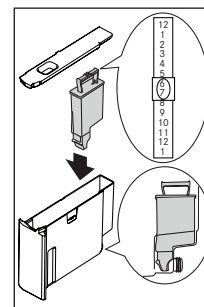

Obr. 37

- ▶ Umiestnite nádobu pod výpusť (min. objem: 100 ml).
- ▶ Stlačte ikonu ≡ (B2) a opustite menu.
- ▶ Stlačte ikony Δ ▽ (B7) a (B8), kým sa nezobrazí "FILTER RESET".
- ▶ Stlačte ikonu OK (B9).
- ▶ Zobrazí sa hlásenie "FILTER RESET CONFIRM" (prosím, potvrdte inštalovanie filtra).
- ▶ Stlačte ikonu OK (B9) na potvrdenie (alebo (B6) na zrušenie) výberu. Zobrazí sa "HOT WATER PRESS OK" (horúca voda stlačte OK).
- ▶ Stlačte znovu ikonu OK (B9).
- ▶ Spotrebič začne vypúšťať horúcu vodu a zobrazí sa hlásenie "PLEASE WAIT..." (prosím, čakajte).
- ▶ Keď dotečie, spotrebič sa automaticky prepne znovu do nastavenia základného režimu.

Odstránenie filtra

Ak chcete používať spotrebič bez filtra, musíte ho odstrániť a spotrebiču toto odstránenie oznámiť takto:

- ▶ Stlačte ikonu ≡ (B2) a opustite menu.
- ▶ Stlačte ikony △ ▽ (B7) a (B8), kým sa nezobrazí "INSTALL FILTER" (inštalujte filter).
- ▶ Stlačte ikonu OK (B9).
- ▶ Zobrazí sa hlásenie "INSTALL FILTER" (inštalujte filter).
- ▶ Stlačte ikonu ↵ (B6).
- ▶ Keď hviezdička zmizne z horného pravého displeja, stlačte ↵ (B6) a opustite menu.

! DÔLEŽITÉ Použite len výrobcom odporúčané filtre. Používaním nevhodných filtrov sa môže spotrebič poškodiť.

Zapnutie a ohrievanie

Vždy, keď je spotrebič zapnutý, vykoná sa automatický predohrev a preplachový cyklus, ktorý nemožno prerušiť. Spotrebič je pripravený na použitie až po ukončení cyklu.

! NEBEZPEČENSTVO POPÁLENIA!

Počas preplachovania vyteká horúca voda z výpustu pre kávu.

- ▶ Zapnite spotrebič stlačením tlačidla Zap-Vyp/ Pohotovostný režim (A7) (pozri stranu 33). Zobrazí sa hlásenie "HEATING UP... PLEASE WAIT" (ohrev... prosím, počkajte).
- ▶ Po skončení ohrevu sa hlásenie zmení na "RINSING" (ohrev).
- ▶ Spotrebič má správnu teplotu, keď sa zobrazí hlásenie "MEDIUM CUP NORMAL TASTE" (stredná šálka normálna chuť).
- ▶ Pokiaľ nie je stlačená žiadna ikona do 2 minút, zobrazí sa hodinový čas (ak je nastavený, pozri časť "Nastavenie hodín").
- ▶ Ak hodinový čas nie je nastavený, spotrebič zobrazí naposledy nastavenú funkciu.
- ▶ Ak je stlačená nejaká ikona, znovu sa zobrazí hlásenie "MEDIUM CUP NORMAL TASTE" (stredná šálka normálna chuť). Teraz je kávovar znovu pripravený na prípravu kávy.

Príprava kávy z kávových zŕn

- ▶ Kávovar je prednastavený na prípravu kávy s normálnou chuťou. Tiež si môže vybrať kávu s veľmi jemnou, jemnou, štandardnou, silnou a veľmi silnou chuťou. Tiež existuje možnosť predmletej kávy. Vybranú chuť si vyberiete stlačením viackrát ikony ☉ (B4) (obr. 15). Zobrazí sa žiadaná chuť kávy.

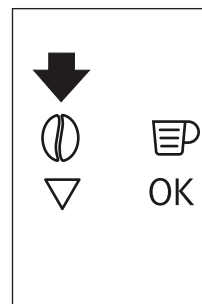

Obr. 15

- ▶ Položte 1 šálku pod výpusť určený na prípravu 1 kávy (obr. 16) alebo 2 šálky pre 2 kávy (obr. 16). Potiahnite výpusť nadol čo najbližšie k šálke, aby ste získali kávu s penou (obr. 17).

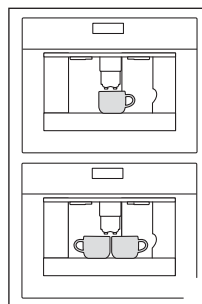

Obr. 16

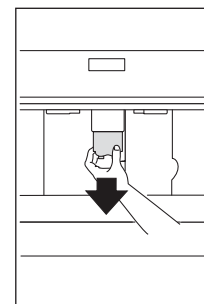

Obr. 17

- ▶ Stlačte ikonu (B5) (obr. 18) a vyberte typ kávy: espresso, malá šálka, stredná šálka, veľká šálka, hrnček. Stlačte ikonu ☉ (B10) (obr. 19), ak chcete pripraviť jednu kávu, a ikonu ☉☉ (B11) (obr. 20), ak chcete pripraviť 2 kávy. Spotrebič teraz zomelie zrnkovú kávu a začne vypúšťať kávu do šálky. Po vytečení nastaveného množstva kávy kávovar tok automaticky zastaví a vypustí zvyšok kávy do nádoby na kávový odpad.



Obr. 18

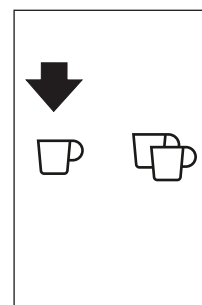

Obr. 19

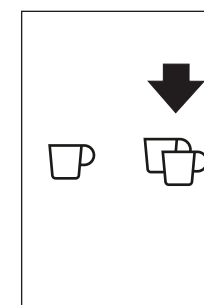

Obr. 20

- ▶ Po pár sekundách je spotrebič znovu pripravený na použitie.

- Vypnite spotrebič stlačením tlačidla Zap-Vyp/ Pohotovostný režim (A7) (pozri stranu 33). (Pred vypnutím vykoná spotrebič automatický cyklus preplachu. Buďte opatrní a neoparte sa).

Poznámka: Ak káva vyteká po kvapkách alebo vôbec nie, pozri časť "Nastavenie mlynčeka na kávu".

Poznámka: Ak káva vyteká príliš rýchlo alebo pena nie je dostatočná, pozri časť "Nastavenie mlynčeka na kávu".

Tip na teplejšiu kávu

- Keď spotrebič zapnete a chcete pripraviť malú šálku kávy (menej ako 60 ml), predhrejte šálku prepláchnutím horúcou vodou.
- Ak na druhej strane ak od poslednej prípravy uplynuli 2-3 minúty, pred prípravou ďalšej kávy musíte predohriať sparovaciu jednotku stlačením ikony ☼ (B3). Nechajte vodu vytečiť do odkvapkávacieho plechu alebo alternatívne použite túto vodu na naplnenie (a potom vyprázdnenie) šálky na kávu, aby sa predohriala.
- Hrubšiu šálku nepoužívajte bez predhriatia, lebo pohltí veľké množstvo tepla.
- Šálky predhrejete ich vypláchnutím horúcou vodou.
- Vytekanie kávy možno ihneď prerušiť opätovným stlačením rovnakej ikony, ktorá ostáva rozsvietená počas operácie.
- Hneď po dokončení toku môžete zvýšiť množstvo kávy v šálke tak, že podržíte stlačenú predtým zvolenú ikonu do 3 sekúnd po dokončení toku.
- Keď spotrebič zobrazí hlásenie "FILL TANK" (naplňte nádržku), naplňte nádrž s vodou, inak spotrebič nebude pripravovať kávu. (Je normálne, ak v nádržke ostane trochu vody).

Vyprázdnite nádobu na kávový odpad

Po približne 14 jednoduchých (alebo 7 dvojitych) kávach spotrebič zobrazí hlásenie "EMPTY WASTE COFFEE CONTAINER" (vyprázdnite nádobu na kávový odpad). Toto hlásenie o vyprázdnení nádoby na kávový odpad sa zobrazí aj 72 hodín po príprave prvej kávy, aj keď nádobu nie je plná. Aby sa 72 hodín vypočítalo správne, spotrebič sa nikdy nesmie vypnúť prepnutím hlavného vypínača do polohy 0.

- Pri čistení otvorte servisné dvierka na prednej strane spotrebiča vytiahnutím výpustu (obr. 23), vytiahnutím odkvapkávacieho plechu (obr. 24) a vyčistením (obr. 39).
- Pri čistení vždy úplne vyberte odkvapkávací plech.

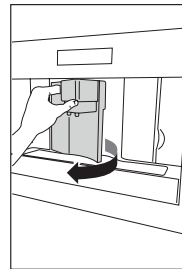

Obr. 23

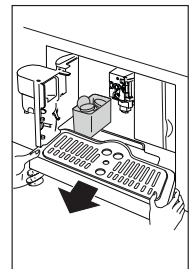

Obr. 24

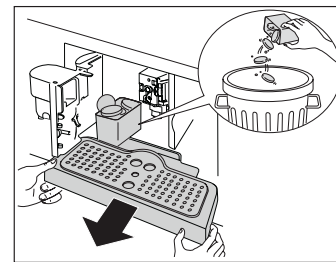

Obr. 39



UPOZORNENIE: Pri vyberaní odkvapkávacieho plechu sa VŽDY musí vyprázdniť nádoba na odpadovú kávu. Pokiaľ sa nevyprázdni, zariadenie sa môže upchať.

Poznámka: Nikdy nevyberajte nádržku na vodu, keď kávovar pripravuje kávu.

- Ak sa odstráni, príprava kávy nebude možná a spotrebič zobrazí hlásenie "GROUND TOO FINE ADJUST MILL AND PRESS OK" (káva zomletá na príliš jemno nastavte mlynček a stlačte OK) a "FILL TANK!" (naplňte nádržku)..
- Skontrolujte hladinu vody v nádržke na vodu a vymeňte v spotrebiči.
- Na opätovné používanie spotrebiča vložte výpusť horúcej vody (obr. 13), ak už nie je na mieste, stlačte ikonu OK (B9). Zobrazí sa "HOT WATER PRESS OK" (horúca voda stlačte OK). Stlačte ikonu OK (B9) na niekoľko sekúnd a z výstupu vytečie voda asi 30 sekúnd. Keď dotečie, spotrebič sa automaticky prepne znovu do nastavenia základného režimu.

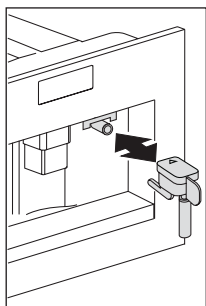

Obr. 13

UPOZORNENIE: Kávovar môže požadovať zopakovanie operácie niekoľkokrát, až kým sa úplne neodstráni vzduch z hydraulického obvodu.

UPOZORNENIE: Ak nie je táto operácia vykonaná správne alebo ak je spotrebič vypnutý, môžu sa zobraziť základné režimy, hoci problém v skutočnosti pretrváva.

Ako zmeniť množstvo kávy v šálke

Spotrebič je od výrobcu nastavený tak, že automaticky bude pripravovať tieto druhy kávy:

- espresso
- malá šálka
- stredná šálka
- veľká šálka
- hrnček

Pri zmene týchto množstiev kávy postupujte takto:

- ▶ Stlačte ikonu ≡ (B2) a vstúpte do menu (obr. 22). Stlačte ikony Δ ∇ (B7) a (B8) (obr. 9), kým sa nezobrazí "PROGRAM COFFEE" (programujte kávu).

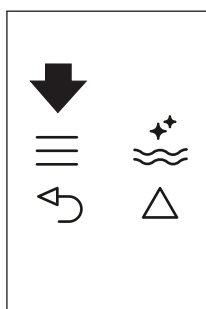

Obr. 22

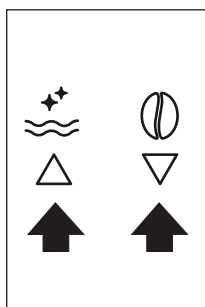

Obr. 9

- ▶ Stlačte ikonu OK (B9).
- ▶ Zvoľte typ kávy, ktorý chcete zmeniť, stlačením ikôn (B7) a (B8).
- ▶ Stlačte ikonu OK (B9) na potvrdenie typu kávy, ktorú chcete pripraviť.
- ▶ Na zmenu množstva kávy použite ikony Δ ∇ (B7) a (B8). Indikátor priebehu ukazuje zvolené množstvo kávy.
- ▶ Stlačte znovu ikonu OK (B9) na potvrdenie (alebo ↶ (B6) na zrušenie) operácie.

- ▶ Stlačte ikonu ↶ (B6) (obr. 25) dvakrát a opustite menu.

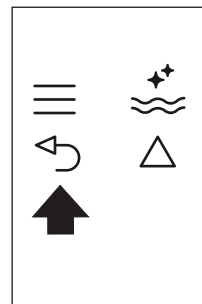

Obr. 25

Teraz je spotrebič naprogramovaný s novými nastaveniami a pripravený.

Nastavenie kávového mlynčeka

Kávový mlynček je prednastavený výrobcou a nepotrebuje zmenu nastavenia. Avšak pokiaľ po príprave prvých niekoľko káv zistíte, že vytekanie kávy je buď príliš pomalé (len po kvapkách) alebo príliš rýchle, môže sa urobiť úprava gombíka pre nastavenie mletia (obr. 21).

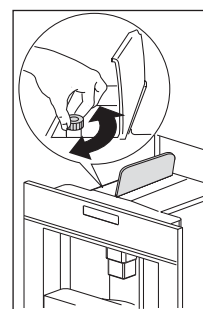

Obr. 21

UPOZORNENIE: Gombík nastavenia mletia sa musí otáčať len počas behu kávového mlynčeka.

- ▶ Ak chcete pomalší výtok kávy a viac peny, otočte gombíkom o jeden klik proti smeru hodinových ručičiek (jemnejšie predmletie kávy). Ak chcete rýchlejšie vytekanie (nie po kvapkách), otočte gombíkom o jeden klik v smere hodinových ručičiek (predmletie kávy na hrubšie) (obr. 40).

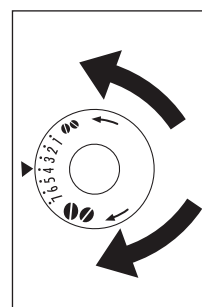

Obr. 40

Príprava espresso kávy s predmletou kávou (namiesto kávových zŕn)

- ▶ Stlačte ikonu ☉ (B4) (obr. 15) a vyberte funkciu s predmletou kávou.

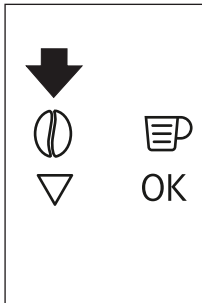

Obr. 15

- ▶ Vyberte spotrebič vytiahnutím von s použitím rukovätí (obr. 14).

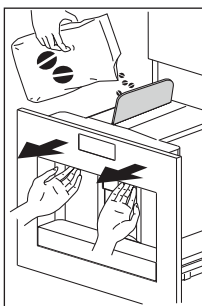

Obr. 14

- ▶ Nadvihnite stredné veko, vložte jednu odmerku predmletej kávy do lievika (obr. 26), potom zasunúť spotrebič dovnútra a pokračujte podľa opisu v časti "Príprava kávy s použitím zrnkovej kávy".

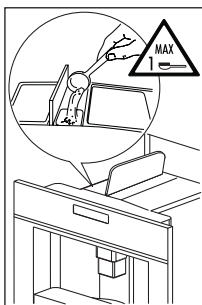

Obr. 26

- ▶ Naraz môžete pripraviť iba jednu kávu stlačením ikony ☉ (B10) (obr. 19).

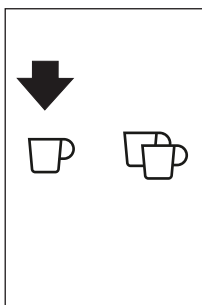

Obr. 19

- ▶ Po použití spotrebiča s predmletou kávou a pri úmysle vrátiť sa k príprave kávy zop zrnkovej kávy,

deaktivujte funkciu prípravy z predmletej kávy stlačením ikony ☉ (B4) (obr. 15).

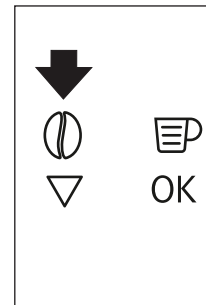

Obr. 15

! DÔLEŽITÉ:

- Nikdy nekladajte predmletú kávu, keď je spotrebič vypnutý, alebo by sa mohla rozšíriť po celom vnútrotrajšku spotrebiča.
- Nikdy nekladajte viac než 1 odmerku, pretože inak kávovar kávu nepripraví.
- Používajte iba dodanú odmerku.
- Do lievika vložte predmletú kávu iba určenú pre kávovary na espresso.
- Ak sa do lievika použije viac predmletej kávy ako jedna odmerka a lievik sa upchá, potlačte kávu nožom (obr. 21). Potom odoberte a vyčistite sparovaciu jednotku a spotrebič podľa opisu v časti "Čistenie sparovacej jednotky".

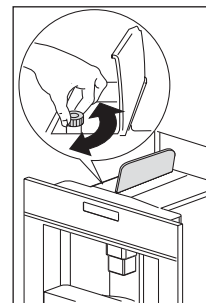

Obr. 21

Teplá voda

- ▶ Vždy sa presvedčte, že kávovar je znovu pripravený.
- ▶ Ubezpečte sa, že výpusť vody je na mieste a pripojený k dýze (obr. 13).

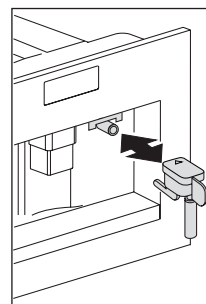

Obr. 13

- ▶ Umiestnite nádobu pod výpusť.
- ▶ Stlačte ikonu ☉ (B13) (obr. 27).

- Spotřebič zobrazí: "HOT WATER PRESS OK" (Horúca voda stlačte OK).

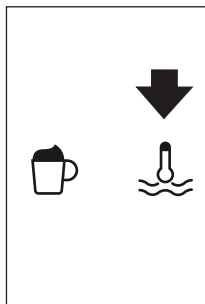

Obr. 27

- ▶ Stlačte ikonu OK (B9) znovu a horúca voda vyteká z výpustu horúcej vody do nádoby pod ním.
- ▶ Nenechajte vytekať horúcu vodu naraz dlhšie ako 2 minúty.
- ▶ Stlačte ikonu (B13) alebo (B6).
 - Keď sa dosiahne nastavené množstvo, spotřebič zastaví výtok.

Ako zmeniť množstvo horúcej vody

Spotřebič je prednastavený na automatický výtok množstva horúcej vody 150 ml. Pri zmene týchto množstiev kávy postupujte takto:

- ▶ Položte šálku pod výpusť vody (obr. 12).

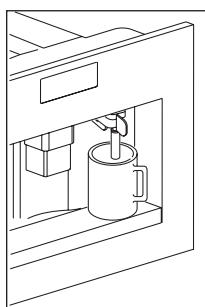

Obr. 12

- ▶ Stlačte ikonu (B2) a vstúpte do menu (obr. 22) alebo stlačte ikony (B7) a (B8) (obr. 9), až kým sa zobrazí "PROGRAM HOT WATER" (programovanie horúcej vody).

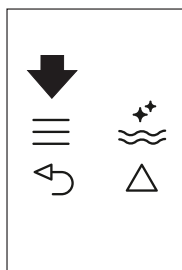

Obr. 22

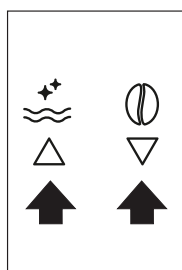

Obr. 9

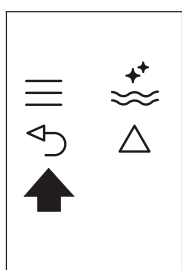

Obr. 25

- ▶ Stlačte ikonu OK (B9) na potvrdenie.
- ▶ Zvoľte požadované množstvo vody stlačením ikôn (B7) a (B8).
 - Indikátor priebehu ukazuje zvolené množstvo vody.

- ▶ Stlačte ikonu OK (B9) na potvrdenie (alebo (B6) na zrušenie) operácie.
- ▶ Stlačte ikonu (B6) (obr. 25) dvakrát a opustite menu.
 - Teraz je spotřebič naprogramovaný s novými nastaveniami a pripravený.

Príprava cappuccina



DÔLEŽITÉ:

Nastavte množstvo kávy, ktoré chcete použiť na prípravu cappuccina s funkciou "Program cappuccino" v menu.

- ▶ Zvoľte chuť kávy, ktorú chcete pripraviť, stlačením ikony (B4).
- ▶ Odstráňte veko nádoby na mlieko.
- ▶ Naplňte nádobu cca 100 gramov mlieka pre každé cappuccino, ktoré sa má pripraviť (obr. 30). Níkdych nepresiahnite MAX hladinu (čo zodpovedá cca 750 ml), označenú na nádobe. Ideálne by ste mali používať odstredené alebo polotučné mlieko s teplotou v chladničke (cca 5°C).

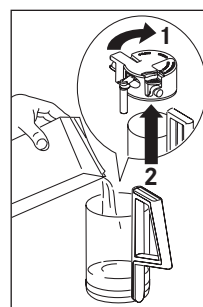

Obr. 30

- ▶ Ubezpečte sa, že nasávacia trubica je vložená v gumovej podložke (obr. 31), a potom znovu založte veko na nádobu na mlieko.

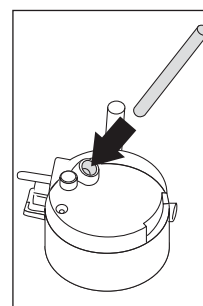

Obr. 31

- ▶ Umiestnite regulátor speňovača mlieka (C1) medzi slová CAPPUCCINO a CAFFELATTE, vytlačené na veko nádoby na mlieko. Množstvo peny sa môže nastaviť pohybom regulátora smerom k slovu CAFFELATTE a získate hustejšiu penu. Pohybom smerom k slovu CAPPUCCINO získate menej hustú penu (obr. 41).

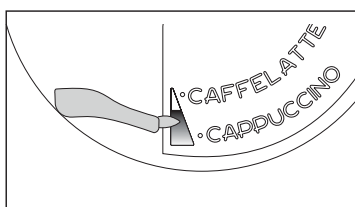

Obr. 41

- ▶ Odstráňte výpusť horúcej vody (obr. 13) a pripojte nádobu na mlieko k dýze (obr. 32).
- ▶ Umiestnite výpusť mlieka, ako ukazuje na obr. 33, a umiestnite dostatočne širokú šálku pod výpusť káva a mlieka.
- ▶ Stlačte ikonu ☞ (B12). "CAPPUCCINO..." sa zobrazí a po niekoľkých sekundách vyteká spenené mlieko z výpusťu na mlieko do šálky dole (výtok sa automaticky zastaví).
- ▶ Kávovar produkuje kávu.
 - Teraz je cappuccino je hotové. Osladte podľa chuti a ak chcete, posypte trochu práškovým kakaom.

Poznámky:

- Počas prípravy cappuccina sa výtok speneného mlieka alebo kávy môže prerušiť stlačením ikony ☞ (B12).
- Ak nádoba na mlieko vyjde počas výtok speneného mlieka, nádobu vyberte a doplňte mlieko. Potom ju založte späť a stlačte ikonu ☞ (B12) a tým znovu vyžiadate ďalšie cappuccino.
- Následné čistenie sa musí vykonať po každej príprave mlieka. Na zabezpečenie úplného vyčistenia a hygieny speňovača mlieka vždy čistite kruhy veka na nádrži na mlieko po každej príprave cappuccina.
 - Na displeji bude blikať "PRESS CLEAN!" (stlačte čistenie).
- ▶ Položte nádobu pod výpusť mlieka (obr. 33).
- ▶ Stlačte tlačidlo CLEAN (čistenie) na veku (C3) (pozri stranu 33 a podržte ho aspoň 5 sekúnd (obr. 33), aby sa spustila funkcia čistenia.
 - Spotrebič zobrazí hlásenie "CLEANING" (čistenie) nad pruhom priebehu.

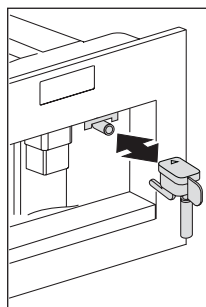

Obr. 13

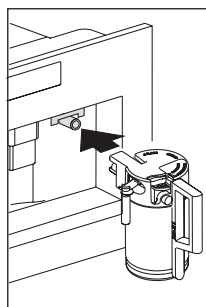

Obr. 32

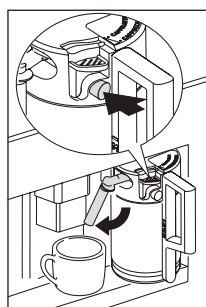

Obr. 33

- ▶ Neuvoľňujte tlačidlo CLEAN, až kým pruh priebehu nie je úplne celý, čo znamená, že čistenie sa dokončilo.
 - Po uvoľnení tlačidla CLEAN sa funkcia ukončí.
 - Po čistení odstráňte nádobu na mlieko a uložte ho do chladničky. Mlieko nenechávajte v chladničke dlhšie ako 15 minút. Odstráňte nádobu na mlieko a vždy vyčistite parnú dýzu čistou tkaninou.
 - Na zmenu množstva kávy alebo napeneného mlieka, ktoré spotrebič automaticky pripraví, postupujte podľa opisu v časti "Zmena množstva kávy a mlieka pre cappuccino".

Ako zmeniť množstvo mlieka a kávy pre cappuccino

Spotrebič je od výrobcu nastavený tak, že automaticky bude pripravovať štandardné cappuccino. Pri zmene týchto množstiev kávy postupujte takto:

Ako zmeniť množstvo mlieka

- ▶ Naplňte nádobu na mlieko až po maximálnu hladinu označenú na nádobe.
- ▶ Stlačte ikonu ≡ (B2) a vstúpte do menu (obr. 22) alebo stlačte ikony △ ▽ (B7) a (B8) (obr. 9), až kým sa zobrazí "PROGRAM CAPPUCCINO" (programovanie cappuccino).

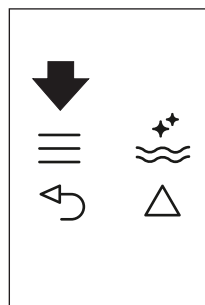

Obr. 22

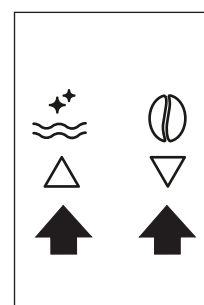

Obr. 9

- ▶ Stlačte ikonu OK (B9) na potvrdenie.
 - Zobrazí sa "PROGRAM MILK" (program mlieko).
- ▶ Stlačte znovu ikonu OK (B9).
- ▶ Zvoľte požadované množstvo mlieka požadovaného stlačením ikôn △ ▽ (B7) a (B8).
 - Indikátor priebehu ukazuje zvolené množstvo mlieka.
- ▶ Stlačte ikonu OK (B9) na potvrdenie (alebo ↵ (B6) na zrušenie) operácie.
- ▶ Stlačte ikonu ↵ (B6) (obr. 25) dvakrát a opustite menu.

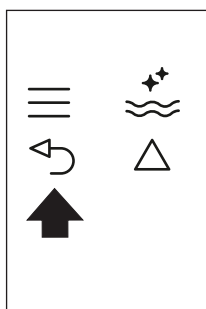

Obr. 25

Ako zmeniť množstvo kávy

- ▶ Stlačte ikonu ≡ (B2) a vstúpte do menu (obr. 22) alebo stlačte ikony Δ ∇ (B7) a (B8) (obr. 9), až kým sa zobrazí "PROGRAM CAPPUCCINO" (programovanie cappuccino).
- ▶ Použite ikony OK (B9) na potvrdenie a potom ikony Δ ∇ (B7) a (B8) (obr. 9) až kým "COFFEE FOR CAPUCC." (káva pre cappuccino) sa zobrazí.
- ▶ Stlačte znovu ikonu OK (B9).
- ▶ Zvoľte požadované množstvo mlieka požadovaného stlačením ikôn (B7) a (B8). Indikátor priebehu ukazuje zvolené množstvo kávy.

- ▶ Stlačte ikonu OK (B9) na potvrdenie (alebo (B6) na zrušenie) operácie.
- ▶ Stlačte ikonu ↶ (B6) (obr. 25) dvakrát a opustite menu.

Vypnutie spotrebiča

Vždy, keď je spotrebič vypnutý, vykoná sa automatický preplachový cyklus, ktorý nemožno prerušiť.



NEBEZPEČENSTVO POPÁLENIA! Počas preplachovania vyteká horúca voda z výpustu pre kávu.

Vyhňte sa postriekaniu vodou. Vypnite spotrebič stlačením tlačidla Zap-Vyp/Pohotovostný režim (A7). (Pred vypnutím vykoná spotrebič automatický cyklus preplachu.

- ▶ Ak sa spotrebič nepoužíva dlhšie obdobie, prepnite hlavný vypínač (A23) na zadnej strane spotrebiča do polohy "0".

ČISTENIE A STAROSTLIVOSŤ



Pred vykonaním akejkoľvek čistiacej operácie sa musí spotrebič vypnúť stlačením hlavného vypínača (A23) (pozri stranu 33) a vytiahnutím napájacej šnúry zo zásuvky. Spotrebič nikdy neponárajte do vody.

Čistenie kávovaru

- ▶ Na čistenie kávovaru nepoužívajte čistiace prípravky na drhnutie. Postačí jemná tkanina.
- ▶ Nikdy nedávajte žiadnu súčiastku kávovaru do umývačky riadu.

Pravidelne treba čistiť tieto diely kávovaru:

- Nádobu na kávový odpad (A4)
- Odkvapkávací plech (A14)
- Nádrž na vodu (A12)
- Výpust kávy (A13)
- Lievik na predmletú kávu (A21)
- Vnútrojšok spotrebiča, prístupný po otvorení servisných dvierok (A2)
- Sparovacia jednotka (A5)

Čistenie nádoby na kávový odpad

Keď sa zobrazí EMPTY WASTE COFFEE CONTAINER (vyčistíte nádobu na kávový odpad), musí sa nádoba na kávový odpad vyprázdniť a vyčistiť.

Pri čistení postupujte takto:

- ▶ Otvorte servisné dvierka na prednej strane spotrebiča (obr. 23) vytiahnite odkvapkávací plech (obr. 24) a vyčistite ho.

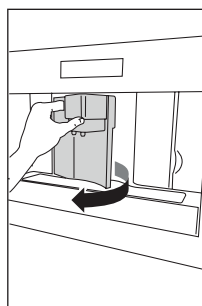

Obr. 23

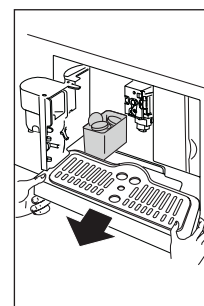

Obr. 24

- ▶ Nádobu na kávový odpad dôkladne vyčistite.



DÔLEŽITÉ: Pri vyberaní odkvapkávacieho plechu sa musí vyprázdniť nádoba na kávový odpad.

Vyčistite odkvapkávací plech (A14)



DÔLEŽITÉ! Ak sa odkvapkávací plech nevyprázdni, voda môže pretiecť. To by mohlo spotrebič poškodiť. Odkvapkávací plech má hladinomer (červený), ktorý ukazuje hladinu obsiahnutej vody (obr. 35). Skôr ako sa ukazovateľ vysunie z podnosu na šálky, musí sa odkvapkávací plech vyprázdniť a vyčistiť.

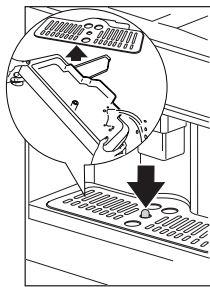

Obr. 35

Ako odstrániť odkvapkávací plech (A14):

- ▶ Otvorte servisné dverka (obr. 23).
- ▶ Odstráňte odkvapkávací plech a vyprázdnite nádobu na kávový odpad (obr. 24).

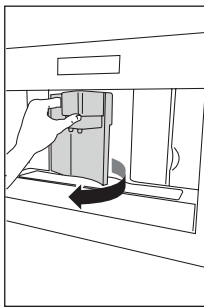

Obr. 23

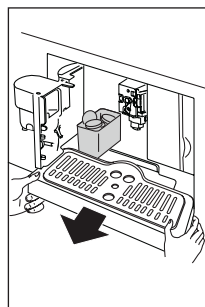

Obr. 24

- ▶ Vyčistite odkvapkávací plech a vyprázdnite nádobu na kávový odpad (obr. A4).
- ▶ Znovu založte odkvapkávací plech a nádobu na kávový odpad (obr. A4).
- ▶ Zatvorte servisné dverka.

Čistenie nádrže na vodu

- ▶ Pravidelne (asi raz mesačne) čistite nádrž na vodu (A12) navlhčenou mäkkou handrou a roztokom čistiaceho prostriedku.
- ▶ Odstráňte všetky stopy roztoku čistiaceho prostriedku.
- ▶ Naplňte nádrž čerstvou pitnou vodou.
- ▶ Vyprázdňte nádrž na vodu, ak sa spotrebič nepoužíva dlhšie obdobie (dovolenka, prázdniny atď.).
- ▶ Vodu vymeňte, ak sa spotrebič nepoužíva dlhšie ako dva dni.

Čistenie výpustov

- ▶ Vyčistite pravidelne výpust pomocou špongie (obr. 36).
- ▶ Pravidelne skontrolujte, aby otvory vo výpuste kávy neboli zablokované. Ak treba, odstráňte kávové usadeniny zubným špáradlom (obr. 34).

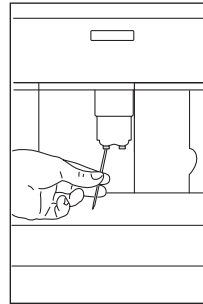

Obr. 34

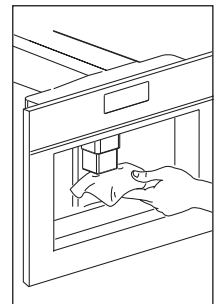

Obr. 36

Čistenie lievika na predmetú kávu

- ▶ Pravidelne skontrolujte (asi raz mesačne), aby lievik na predmetú kávu nebol zablokovaný (obr. 28).

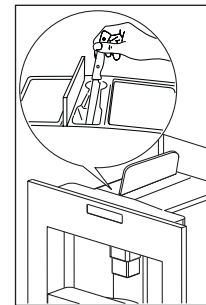

Obr. 28

Čistenie vnútrajška kávovaru

- ▶ Pravidelne (raz týždenne) kontrolujte, aby vnútrajšok spotrebiča nebol znečistený. Ak treba, odstráňte kávové usadeniny špongiou.
- ▶ Odstráňte zvyšky vysavačom (obr. 38).

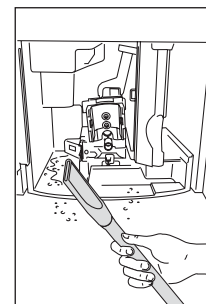

Obr. 38

Čistenie sparovacej jednotky

Sparovacia jednotka sa musí čistiť aspoň raz mesačne.



DÔLEŽITÉ! Sparovacia jednotka (A5) sa musí odstrániť, keď je spotrebič zapnutý. Pri odoberaní sparovacej jednotky nepoužívajte silu.

Postupujte takto:

- ▶ Uistite sa, že spotrebič je správne vypnutý (pozri "Vypnúť spotrebič").
- ▶ Otvorte servisné dverka (obr. 23).
- ▶ Odstráňte odkvapkávaci plech a vyprázdnite nádobu na kávový odpad (obr. 24).

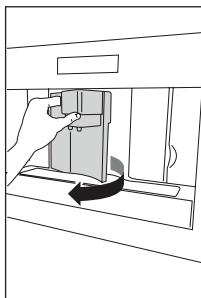

Obr. 23

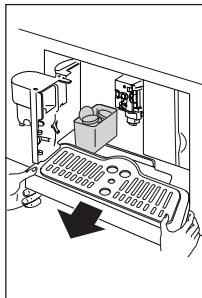

Obr. 24

- ▶ Stlačte dva červené uvoľňovacie gombíky smerom dovnútra a súčasne potiahnite jednotku smerom von (obr. 39).

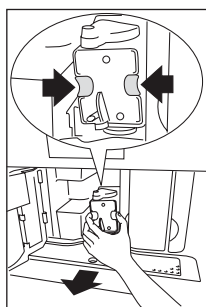

Obr. 39

! DÔLEŽITÉ: Na čistenie sparovacej jednotky nepoužívajte čistiaci prostriedok na riad. Odstránil by mastiaci prostriedok aplikovaný na vnútrojšok piestu.

- ▶ Ponorte sparovaciu jednotku do vody na asi 5 minút a potom prepláchnite.
- ▶ Po vyčistení znovu založte sparovaciu jednotku (A5) posunutím na vnútornú podperu a kolík na spodku, potom stlačte symbol PUSH úplne dovnútra, až kým zaklikne na miesto (obr. 42).

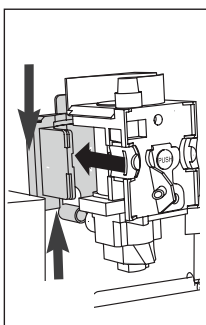

Obr. 42

Poznámka: Ak sa sparovacia jednotka dá vložiť len s obťažmi, musíte ju najskôr prispôbiť na správne rozmery silným potlačením zhora aj zdola (obr. 43).

- ▶ Po vložení sa ubezpečte, že oba červené gombíky sa zase vysunuli (obr. 44).

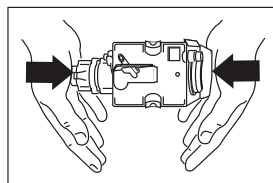

Obr. 43

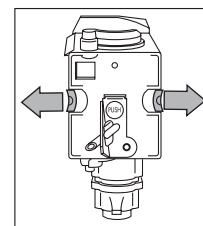

Obr. 44

- ▶ Znovu založte odkvapkávaci plech a nádobu na kávový odpad.
- ▶ Zatvorte servisné dverka.

Čistenie nádoby na mlieko

Keď pripravujete mlieko, vždy vyčistite trubice vo vnútri nádoby na mlieko. Ak je v nádobe stále nejaké mlieko, nenechávajte ho mimo chladničky na dlhší čas než treba. Vyčistite nádobu vždy, keď pripravujete mlieko podľa opisu v časti "Príprava cappuccina".

Poznámka: Všetky diely a súčiastky sa môžu umývať v umývačke riadu, a tak ich umiestňujte na vrchu koša umývačky riadu.

- ▶ Otočte vekom nádoby na mlieko v smere hodinových ručičiek a potom ho odoberte.
- ▶ Odstráňte výpusť mlieka a nasávaciu trubicu (obr. 45).

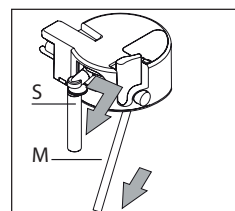

Obr. 45

- ▶ Odnímte regulátor (F) pre spenené mlieko jeho vytiahnutím von.
- ▶ Dôkladne premyte všetky súčiastky a diely horúcou vodou a jemným čistiacim prostriedkom na riad. Uistite sa, tam nezostali žiadne zvyšky vo vnútri otvorov (obr. 46) a drážka na jemnom konci regulátora speneného mlieka (obr. 47).

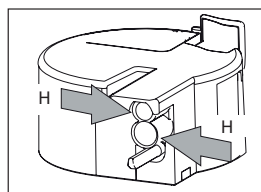

Obr. 46

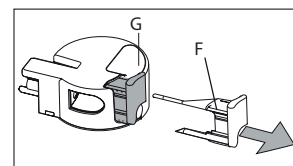

Obr. 47

Skontrolujte, aby nasávaciu trubicu a výpusť neboli upchaté zvyškami mlieka.

- ▶ Znovu založte regulátor pre spenené mlieko, výpusť mlieka a nasávaciu trubicu.
- ▶ Znovu založte veko nádoby na mlieko.

HLÁSENIA BATÉRIE

| HLÁSENIE | VÝZNAM | POSTUP: |
|--|---|---|
| NAPLNĚTE NÁDRŽ | Nádrž na vodu je prázdna alebo nesprávne umiestená. | Naplňte nádrž vodou a/alebo ju správne umiestnite potlačením až na doraz. |
| GROUND TOO FINE ADJUST MILL AND (alternating with) PRESS OK (káva zomletá príliš najemno nastavte mlynček a (na striedačku) stlačte OK | Mlynček melie príliš jemne a káva tečie príliš pomaly. Kávovar nemôže pripraviť kávu, lebo v hydraulickom obvode je vzduch. Možná príčina: filter nebol správne nainštalovaný. | Pootočte gombíkom pre nastavenie mletia o jeden klik v smere hodinových ručičiek "7". Uistite sa, že filter (A9) je správne nainštalovaný a že inštalácia bola správne vykonaná. |
| GROUND TOO FINE ADJUST MILL AND (alternating with) PRESS OK (then) FILL TANK (káva zomletá príliš najemno nastavte mlynček a (na striedačku) stlačte OK a potom naplňte nádrž! | Nádrž bola odobratá počas procesu prípravy. V hydraulickom obvode je vzduch. | Vložte nádrž a stlačte ikonu OK (B9). Zobrazí sa "HOT WATER PRESS OK" (horúca voda stlačte OK). Stlačte znovu ikonu (B9). Spotrebič je znovu pripravený na použitie. |
| EMPTY WASTE COFFEE CONTAINER (vyprázdniť nádobu na kávový odpad) | Nádoba na kávový odpad (A4) je preplnený alebo uplynulo viac ako 3 dni od prípravy poslednej kávy (To zabezpečí správnu hygienu pre kávovar). | Nádobu na kávový odpad vyprázdniť a vyčistite, potom znovu založte. Dôležité: Pri vyberaní odkvapkávacieho plechu sa MUSÍ vyprázdniť nádoba na kávový odpad, aj keď nie je úplne plná. Ak nie, pri najbližšej príprave kávy sa môže nádoba na kávový odpad naplniť viac, ako sa očakáva, a tak spotrebič upchať. |
| INSERT WASTE COFFEE CONTAINER (ZALOŽTE NÁDOBU NA KÁVOVÝ ODPAD) | Po čistení nebola znova založená nádoba na kávový odpad. | Otvorte servisné dvierka a vložte nádobu na kávový odpad. |
| ADD PRE-GROUND COFFEE (vložte predmletú kávu) | Funkcia s "predmletou kávou" bola zvolená bez vloženia predmletej kávy do lievika. Lievik (A21) je upchatý. | Vytiahnite spotrebič von a vložte do lievika predmletú kávu. Vyprázdniť lievik nožom podľa opisu v časti "Čistenie lievika na predmletú kávu". |
| PLEASE DESCALE! (Odvápnite!) (strieda sa s) MEDIUM CUP NORMAL TASTE (stredná šálka normálna chuť) | Spotrebič treba odvápnit. | Proces odvápnenia opísaný v časti "Odvápnenie" treba vykonať čo najskôr. |
| MENEJ KÁVY | Bolo použité priveľa kávy. | Vyberte jemnejšiu chuť alebo znížte množstvo predmletej kávy a potom pripravte ďalšiu kávu. |

| HLÁSENIE | VÝZNAM | POSTUP: |
|---|---|---|
| FILL BEAN CONTAINER (Naplňte nádobu so zrnkovou kávou) | Minuli sa kávové zrná. | Naplňte nádobu zrnkovou kávou. |
| Sparovacia jednotka | Po čistení nebola znova založená sparovacia jednotka. | Potom odoberte sparovaciu jednotku podľa opisu v časti "Čistenie sparovacej jednotky". |
| ZATVORENIE DVIEROK | Servisné dvierka sú otvorené. | Zatvorte servisné dvierka. |
| VŠEOBECNÝ ALARM! | Vnútrajšok spotrebiča je veľmi znečistený. | Dôkladne vyčistite vnútrajšok kávovaru (pozri "Čistenie kávovaru"). Ak kávovar naďalej zobrazuje toto hlásenie aj po vyčistení, poraďte sa so zákazníckym servisom. |
| VYMEŇTE FILTER! | Musí sa vymeniť filter zmäkčovača (A9) | Filter musíte vymeniť ihneď podľa pokynov v časti "Výmena filtra". |

RIEŠENIE PROBLÉMOV

Tabuľka chýb

Nižšie je zoznam možných funkčných porúch. Ak problém nevyriešite podľa opisu, kontaktujte zákaznícky servis.

| PORUCHA | PRÍČINA | RIEŠENIE |
|----------------------------|---|--|
| Káva nie je teplá. | Šálky nie sú predhriate. | Šálky predhrejte ich vypláchnutím horúcou vodou. |
| | Sparovacia jednotka sa ochladila, pretože uplynuli 2/3 minúty od prípravy poslednej kávy. | Pred prípravou kávy predhrejte sparovaciu jednotku stlačením ikony (B3). |
| | Teplota je nastavená na príliš nízku hodnotu. | Zmeňte nastavenie teploty (pozri časť "Zmena teploty kávy"). |
| Káva nemá dostatočnú penu. | Káva je zomletá príliš nahrubo. | Pootočte gombíkom pre nastavenie mletia o jeden klik proti smeru hodinových ručičiek "1" počas chodu mlynčeka (obr. 21). |
| | Nesprávny typ kávy | Použite typ kávy určenej pre espresso kávovary. |

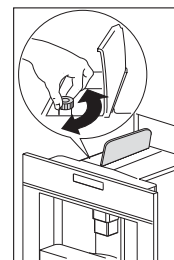

Obr. 21

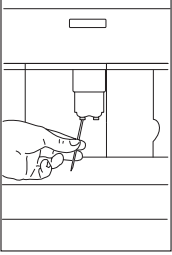
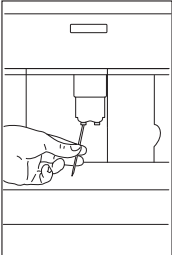
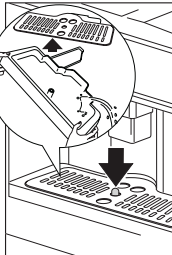
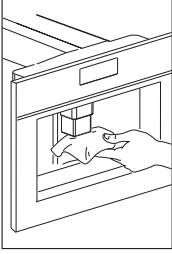
| PORUCHA | PRÍČINA | RIEŠENIE |
|--|--|--|
| Káva tečie príliš pomaly po kvapkách. | Káva je zomletá príliš najemno. | Pootočte gombíkom pre nastavenie mletia o jeden klik v smere hodinových ručičiek "7" počas chodu mlynčeka (obr. 21). Pokračujte vždy o jeden klik, až kým bude výtok kávy uspokojivý. Efekt bude viditeľný po príprave dvoch káv. |
| Káva tečie príliš rýchlo. | Káva je zomletá príliš nahrubo. | Pootočte gombíkom pre nastavenie mletia o jeden klik proti smeru hodinových ručičiek "1" počas chodu mlynčeka (obr. 21). Vyhnite sa príliš nárazovému otočeniu gombíkom pre mletie, keď si zvolíte 2 šálky, lebo inak by káva mohla vytekať iba po kvapkách. Efekt bude viditeľný po príprave dvoch káv. |
| Káva nevyteká z jedného výpustu. | Výpusty sú upchaté. | Vyčistite výpusty zubným špáradlom (obr. 34). |
| Káva nevyteká z výpustov, ale okolo servisných dvierok (A2). | Otvory vo výpustoch sú upchaté suchou kávovou práškovou usadeninou. | Ak treba, odstráňte kávové usadeniny zubným špáradlom, špongiou alebo kuchynskou lefou so štetinami (obr. 34, 35, 36). |
| | |  <p data-bbox="1114 1059 1185 1086">Obr. 34</p> |
| | |  <p data-bbox="940 1514 1011 1541">Obr. 34</p>  <p data-bbox="1283 1514 1355 1541">Obr. 35</p> |
| | |  <p data-bbox="1114 1812 1185 1839">Obr. 36</p> |
| | Vedenie kávy (A3) vo vnútri servisných dvierok je upchaté a nedokáže sa kývať. | Dôkladne očistite kávové vedenie (A3), hlavne na pántoch |

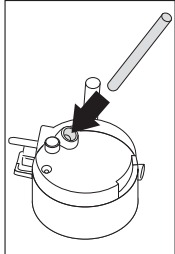
| PORUCHA | PRÍČINA | RIEŠENIE |
|---|---|---|
| Namiesto kávy vyteká z výpustov voda | Predmletá káva môže byť zablokovaná v lieviku (A21). | Vyčistite lievik (A21) drevenou alebo plastovou vidličkou, vyčistite vnútrajšok spotrebiča. |
| Mlieko nevyteká z výpustu na mlieko (C5). | Nasávacía trubica nie je vložená alebo je vložená nesprávne. | Vložte nasávaciu trubicu (C4) do gumovej podložky vo veku nádoby na mlieko (obr. 31). |
|  | | |
| Obr. 31 | | |
| Mlieko nie je dostatočne napenené. | Veko nádoby na mlieko je znečistené. Nie je správne uložený regulátor napeneného mlieka. | Vyčistite veko nádoby na mlieko podľa opisu v časti "Čistenie nádoby na mlieko". Nastavte podľa pokynov v časti "Príprava cappuccina". |
| Mlieko obsahuje bubliny alebo vystrekuje z výpustu na mlieko. | Mlieko nie je dostatočne vychladené alebo nie je polotučné. Regulátor pre spenené mlieko je nesprávne nastavený. Veko nádoby na mlieko je znečistené. | Ideálne by ste mali používať odstredené alebo polotučné mlieko s teplotou v chladničke (cca 5°C). Ak je výsledok neuspokojivý, skúste iného výrobcu mlieka. Pohybujte regulátorom pre spenené mlieko zľahka smerom ku slovu "CAFFELATTE" (pozri časť "Príprava cappuccina"). Vyčistite veko nádoby na mlieko podľa opisu v časti "Čistenie nádoby na mlieko". |

TECHNICKÉ ÚDAJE

Údajový štítok na boku spotrebiča uvádza maximálny príkon, potrebné napätie a frekvenciu.

Skontrolujte minimálne potrebné rozmery kvôli správnej inštalácii spotrebiča. Kávovar musí byť inštalovaný do zostavy a táto musí byť pevne pripojená k stene.

Napätie: 220-240 V~ 50/60 Hz max. 10A

Príkon: 1350 W

Tlak: 15 barov

Nádrž na vodu: 1,8 litra

Rozmery DxVxŠ: 595x456x412 mm

Hmotnosť: 26 kg

PODPORA

V prípade akýchkoľvek problémov s prevádzkou sa obráťte na servisné stredisko Franke (pozri pripojený zoznam na zadnej strane).

Nikdy nevyužívajte služby neoprávnených technikov.

Uveďte:

- typ poruchy
- model spotrebiča (Art./COD.);
- sériové číslo (S.N.).

LIKVIDÁCIA

Obal tohto spotrebiča je recyklovateľný a môže byť vyrobený z:

- kartónu
- papiera
- polyetylénovej (PE) fólie
- polystyrénu bez obsahu CFC (tvrdá polystyrénová pena)
- polypropylénovej (PP) pásky.

Tieto materiály likvidujte zodpovedným spôsobom podľa platných predpisov.



Symbol preškrtnutého smetného koša na spotrebiči znamená, že sa produkt na konci svojej životnosti nesmie likvidovať s iným odpadom.

Vyhlasenie o zhode

Vyhlasujeme, že naše výrobky vyhovujú príslušným Európskym smerniciam, nariadeniam a predpisom a tiež požiadavkám uvedeným v relevantných normách.

Spotrebič vyhovuje nasledujúcim smerniciam EU:

- Smernica o nízkom napätí 2006/95/ES a jej následné zmeny a doplnky;
- Smernica o elektromagnetickej kompatibilite 2004/108/ES a jej následné zmeny a doplnky;
- Nariadenie ES 1275/2008 pre pohotovostný režim;
- Tento spotrebič vyhovuje Nariadeniu ES 1935/2004 o materiáloch a artikloch, ktoré prichádzajú do styku s potravinami.

Oddelené spracovanie umožní recykláciu materiálov použitých na výrobu tohto spotrebiča a tak sa značne ušetrí energia aj suroviny.

ΠΙΝΑΚΑΣ ΠΕΡΙΕΧΟΜΕΝΩΝ

| | |
|---|----|
| Πληροφορίες για το παρόν εγχειρίδιο | 56 |
| Εισαγωγή | 56 |
| Πληροφορίες ασφάλειας | 56 |
| Πίνακας ελέγχου | 60 |
| Εγκατάσταση | 63 |
| Λειτουργία | 65 |
| Προετοιμασία καφέ (με τη χρήση κόκκων καφέ) | 68 |
| Καθαρισμός και φροντίδα | 75 |
| Καθαρισμός της καφετιέρας | 75 |
| Εμφανιζόμενα μηνύματα | 78 |
| Αντιμετώπιση προβλημάτων | 79 |
| Πίνακας βλαβών | 79 |
| Τεχνικά δεδομένα | 82 |
| Υποστήριξη | 82 |
| Απόρριψη | 83 |

ΠΛΗΡΟΦΟΡΙΕΣ ΓΙΑ ΤΟ ΠΑΡΟΝ ΕΓΧΕΙΡΙΔΙΟ

Το παρόν εγχειρίδιο χρήσης ισχύει για διαφορετικά μοντέλα της συσκευής. Επομένως, κάποια από τα χαρακτηριστικά και τις λειτουργίες που περιγράφονται πιθανώς να μην είναι διαθέσιμα στο δικό σας μοντέλο.

Οι επεξηγηματικές εικόνες και οι αριθμοί που αναφέρονται στις διάφορες ενότητες βρίσκονται στο τέλος του εγχειριδίου χρήστη.

- ▶ Διαβάστε προσεκτικά το εγχειρίδιο χρήσης πριν χρησιμοποιήσετε τη συσκευή.

- ▶ Φυλάξτε το εγχειρίδιο χρήσης.
 - ▶ Χρησιμοποιήστε τη συσκευή που περιγράφεται στο παρόν εγχειρίδιο χρήσης μόνο σύμφωνα με τη χρήση για την οποία προορίζεται.
- Η Franke διατηρεί το δικαίωμα να πραγματοποιεί τροποποιήσεις στο προϊόν χωρίς προηγούμενη ειδοποίηση. Όλες οι πληροφορίες είναι σωστές τη στιγμή της έκδοσης.

Σύμβολο Σημασία



Σύμβολο προειδοποίησης. Προειδοποίηση για κινδύνους τραυματισμού.



Σύμβολο προειδοποίησης. Electrical appliance.



Σύμβολο προειδοποίησης. Προειδοποίηση για κίνδυνο εγκαυμάτων.



Μέτρα ασφαλείας και προειδοποιήσεις προς αποφυγή τραυματισμού ή πρόκληση βλάβης.



Βήμα ενέργειας. Καθορίζει ποιες ενέργειες πρέπει να γίνουν.



Αποτέλεσμα. Αποτέλεσμα ενός ή περισσότερων βημάτων ενέργειας.



Απαραίτητη προϋπόθεση πριν από την εκτέλεση της παρακάτω ενέργειας.

ΕΙΣΑΓΩΓΗ

Το προϊόν σχεδιάστηκε αποκλειστικά για μη επαγγελματική, οικιακή χρήση σε ένα νοικοκυριό. Η μηχανή του καφέ έχει σχεδιαστεί για να προσφέρει επαγγελματική απόδοση στο σπίτι. Η παρούσα καφετιέρα θα παράγει εύγευστο καφέ, εσπρέσο και καπουτσίνο. Έχετε τη δυνατότητα να εξατομικεύσετε τις ρυθμίσεις του μηχανήματος για να

ταιριάζουν με τις προσωπικές σας προτιμήσεις και το γούστο σας.

Στο εργοστάσιο έχει χρησιμοποιηθεί καφές για τη δοκιμή της συσκευής και συνεπώς είναι εντελώς φυσιολογικό να βρείτε ίχνη καφέ μέσα στο μύλο. Σας εγγυόμαστε, όμως, ότι αυτή η συσκευή είναι καινούρια.

ΠΛΗΡΟΦΟΡΙΕΣ ΑΣΦΑΛΕΙΑΣ



Η παρούσα συσκευή δεν προορίζεται για χρήση από άτομα (συμπεριλαμβανομένων παιδιών) με μειωμένες σωματικές, αισθητηριακές ή νοητικές ικανότητες ή με έλλειψη εμπειρίας και γνώσης, εκτός εάν επιβλέπονται ή έχουν λάβει οδηγίες σχετικά με τη χρήση της συσκευής από άτομο υπεύθυνο για την ασφάλειά τους.

Τα παιδιά πρέπει να βρίσκονται υπό επιτήρηση ώστε να διασφαλίζεται ότι δεν παίζουν με τη συσκευή.

Ο κατασκευαστής δεν φέρει καμία ευθύνη για πιθανή βλάβη που μπορεί να προκύψει εξαιτίας εσφαλμένης εγκατάστασης και εσφαλμένης, ακατάλληλης ή αλόγιστης χρήσης της συσκευής.

Ενδεδειγμένη εγκατάσταση και τοποθέτηση

- ▷ Αυτή είναι μια συσκευή μόνο για οικιακή χρήση.
- ▷ Δεν προορίζεται για χρήση σε: χώρους κουζίνας για προσωπικό σε καταστήματα, γραφεία και άλλα περιβάλλοντα εργασίας, αγροτικές κατοικίες, από πελάτες σε ξενοδοχεία, πανδοχεία και άλλα περιβάλλοντα για κατοίκηση, περιβάλλοντα τύπου «bed and breakfast».
- ▷ Η παρούσα συσκευή προορίζεται μόνο για οικιακή χρήση (περίπου 3000 φλιτζάνια το χρόνο). Οποιαδήποτε άλλη χρήση θεωρείται λανθασμένη και σε αυτή την περίπτωση δεν δίνεται καμία εγγύηση.
- ▷ Η παρούσα συσκευή μπορεί να εγκατασταθεί πάνω από εντοιχισμένο φούρνο εάν αυτός διαθέτει ανεμιστήρα ψύξης στο πίσω μέρος του.
- ▷ Εάν το φισ ή το ηλεκτρικό καλώδιο είναι κατεστραμμένο, πρέπει να αντικατασταθεί μόνο από την εξυπηρέτηση πελατών, ώστε να αποφευχθούν όλοι οι κίνδυνοι.
- ▷ Να ζητάτε να χρησιμοποιούνται μόνο γνήσια ανταλλακτικά.
- ▷ Εάν δεν τηρήσετε τα ανωτέρω, μπορεί να μειωθεί η ασφάλεια της συσκευής.



Κίνδυνος εγκαύματος!

- ▷ Η επιφάνεια του θερμαντικού στοιχείου παραμένει ζεστή μετά τη χρήση και το εξωτερικό τμήμα της συσκευής μπορεί να διατηρεί τη θερμότητα για αρκετά λεπτά ανάλογα με τη χρήση.
- ▷ Όταν χρησιμοποιείτε τη συσκευή, μην αγγίζετε τις ζεστές επιφάνειες. Να χρησιμοποιείτε τα κομβία ή τις λαβές.
- ▷ Σε περίπτωση αστοχιών:
 - Βεβαιωθείτε ότι η συσκευή δεν είναι συνδεδεμένη με το κεντρικό ηλεκτρικό δίκτυο.
 - Στρέψτε τον κεντρικό ηλεκτρικό διακόπτη που βρίσκεται στη δεξιά πλευρά (πίσω από την πρόσοψη) στο 0.
 - Απευθυνθείτε στο τμήμα συντήρησής μας για επισκευή.

Ενδεδειγμένη χρήση

- ▷ Η παρούσα συσκευή είναι σχεδιασμένη να παράγει «καφέ εσπρέσο» και «ζεστά ροφήματα». Χρησιμοποιήστε τη με προσοχή για να αποφύγετε τα εγκαύματα από τις εκτοξεύσεις νερού και ατμού ή λόγω λανθασμένης χρήσης.
- ▷ Μην γέρνετε και μην κρέμεστε από το μηχάνημα όταν έχει βγει από το ντουλάπι και μην τοποθετείτε βαριά ή ασταθή αντικείμενα επάνω στο μηχάνημα.

- ▷ Βεβαιωθείτε ότι δεν υπάρχουν παιδιά ή ζώα κοντά ή γύρω από τη συσκευή όταν τη βγάξετε από το ντουλάπι της κουζίνας.
- ▷ Μην αφήνετε το μηχάνημα έξω από το ντουλάπι της κουζίνας, όταν το μηχάνημα βρίσκεται σε λειτουργία.
- ▷ Μην αφήνετε το μηχάνημα έξω από το ντουλάπι της κουζίνας, όταν δεν το χρειάζεστε.
- ▷ Το μηχάνημα πρέπει να εγκαθίσταται σύμφωνα με τις οδηγίες που παρέχονται στο φυλλάδιο, ώστε να διασφαλίζεται ότι είναι σταθερά και με ασφάλεια τοποθετημένο στη θέση του όταν το βγάξετε από το ντουλάπι της κουζίνας.
- ▷ Μην τοποθετείτε αντικείμενα που περιέχουν υγρά, εύφλεκτα ή διαβρωτικά υλικά επάνω στο μηχάνημα.
- ▷ Χρησιμοποιήστε βοηθητικά δοχεία που να περιέχουν τα βοηθήματα για τον καφέ (για παράδειγμα, τους κόκκους καφέ).
- ▷ Μην αγγίζετε ποτέ τη συσκευή με βρεγμένα χέρια.
- ▷ Να αποσυνδέετε μόνο απευθείας από το φισ.
- ▷ Μην τραβήξετε ποτέ το ηλεκτρικό καλώδιο επειδή μπορεί να το καταστρέψετε.
- ▷ Για να αποσυνδέσετε πλήρως τη συσκευή, τοποθετήστε τον κεντρικό διακόπτη που βρίσκεται στο πλάι της συσκευής στη θέση 0 (ανενεργή).



Μοντέλα με γυάλινες επιφάνειες:

- ▷ Μην χρησιμοποιήσετε τη συσκευή εάν η επιφάνεια είναι ραγισμένη.

Συντήρηση και καθαρισμός

- ▷ Οι εργασίες καθαρισμού και συντήρησης δεν πρέπει να εκτελούνται από παιδιά χωρίς επιτήρηση.
- ▷ Μην βυθίζετε ποτέ τη συσκευή σε νερό
- ▷ **ΠΡΟΣΟΧΗ:** Για να αποτραπεί η ζημιά στη συσκευή, μη χρησιμοποιείτε αλκαλικά καθαριστικά όταν καθαρίζετε, χρησιμοποιήστε ένα μαλακό πανί και ήπιο απορρυπαντικό.
- ▷ Συσκευές με αφαιρετό καλώδιο: αποφύγετε τα πιπιλίσματα νερού στο φισ του ηλεκτρικού καλωδίου ή στην υποδοχή του που βρίσκεται στο πίσω μέρος της συσκευής.
- ▷ Να καθαρίζετε όλα τα μέρη πολύ καλά, προσέχοντας ιδιαίτερα τα εξαρτήματα που έρχονται σε επαφή με το καφέ και το γάλα.

Πληροφορίες για τις αγορές της Ευρώπης



Η συσκευή αυτή μπορεί να χρησιμοποιηθεί από παιδιά ηλικίας 8 ετών και άνω, εφόσον βρίσκονται υπό επίτηρηση, έχουν λάβει οδηγίες σχετικά με την ασφαλή χρήση της συσκευής και κατανοούν τους σχετικούς κινδύνους. Ο καθαρισμός και η συντήρηση χρήστη δεν πρέπει να εκτελούνται από παιδιά, εκτός εάν είναι άνω των 8 ετών και επιτηρούνται.

- ▷ Διατηρείτε τη συσκευή και το καλώδιό της μακριά από παιδιά ηλικίας κάτω των 8 ετών.
- ▷ Οι συσκευές μπορεί να χρησιμοποιηθούν από άτομα με μειωμένες σωματικές, αισθητήριες ή διανοητικές ικανότητες ή με έλλειψη εμπειρίας και γνώσεων, εφόσον βρίσκονται υπό επίτηρηση, έχουν λάβει οδηγίες σχετικά με την ασφαλή χρήση της συσκευής και κατανοούν τους σχετικούς κινδύνους.
- ▷ Τα παιδιά δεν πρέπει να παίζουν με τη συσκευή.
- ▷ Όταν δεν χρησιμοποιείται και πριν τον καθαρισμό, να αποσυνδέετε πάντα τη συσκευή από την πρίζα



Κίνδυνος εγκαύματος!

- ▷ Οι επιφάνειες ζεσταίνονται κατά τη χρήση.

ΠΕΡΙΛΗΨΗ

- A1. Δίσκος φλιτζανιών
- A2. Θύρα συντήρησης
- A3. Οδηγός καφέ
- A4. Δοχείο για το κατακάθι καφέ
- A5. Μονάδα βρασίματος
- A6. Φώτα δίσκου τοποθέτησης φλιτζανιών
- A7. Κουμπί ενεργοποίησης/αναμονής
- A8. Πίνακας ελέγχου
- A9. Φίλτρο αποσκλήρυνσης νερού (προαιρετικό)

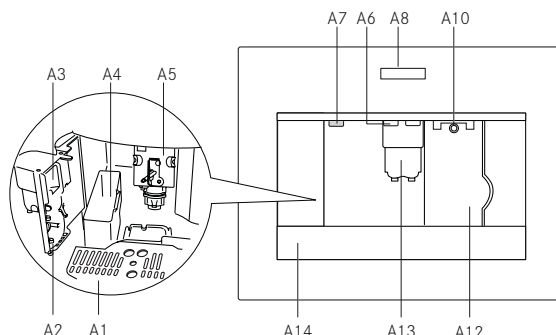

- A10. Ζεστό νερό και ακροφύσιο ατμού
- A11. Σύνδεση IEC
- A12. Δοχείο νερού
- A13. Έξοδος καφέ με ρυθμιζόμενο ύψος
- A14. Σχάρα του δίσκου συλλογής σταγόνων



- A15. Κάλυμμα του δοχείου κόκκων καφέ
- A16. Δοχείο κόκκων καφέ
- A17. Κομβίο για τη ρύθμιση του βαθμού άλεσης
- A18. Κάλυμμα αγωγού αλεσμένου καφέ
- A19. Μέτρο

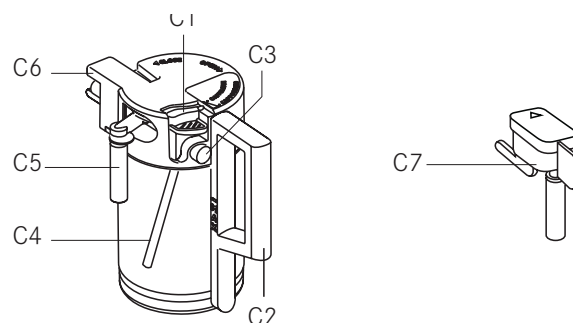

- A20. Θέση μεζούρας
- A21. Αγωγός πλήρωσης για προ-αλεσμένο καφέ
- A22. Ηλεκτρικό καλώδιο
- A23. Γενικός διακόπτης
- A24. Δίσκος

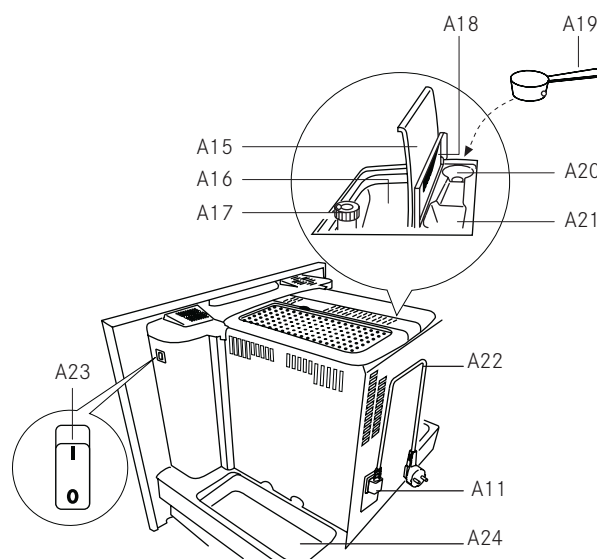

- C1. Ρυθμιστής αφρογάλακτος
- C2. Λαβή δοχείου γάλακτος
- C3. Κουμπί καθαρισμού
- C4. Σωλήνας αναρρόφησης
- C5. Σωλήνας εξόδου γάλακτος
- C6. Αφρόγαλα
- C7. Δοχείο για κατακάθι καφέ

Πίνακας ελέγχου



ΣΗΜΑΝΤΙΚΟ

- Μόνο τα εικονίδια που σχετίζονται με τα χειριστήρια που είναι ενεργοποιημένα για τη συγκεκριμένη λειτουργία που χρησιμοποιείται μια συγκεκριμένη στιγμή θα ανάβουν στην οθόνη αφής.
- Ένα ελαφρύ άγγιγμα είναι αρκετό για να ενεργοποιήσετε το εικονίδιο.

B1. Οθόνη: καθοδηγεί τον χρήστη στη χρήση της συσκευής.

B2. ≡ εικονίδιο ενεργοποίησης ή απενεργοποίησης της λειτουργίας ρύθμισης παραμέτρων του μενού.

B3. ☼ εικονίδιο ξεπλύματος.

B4. ☉ εικονίδιο για την επιλογή γεύσης καφέ.

B5. ☕ εικονίδιο για την επιλογή τύπου καφέ. (εσπρέσο, μικρός, μεσαίος, μεγάλος, κύπελλο)

B6. ↶ εικονίδιο εξόδου από την επιλεγμένη λειτουργία.

B7-B8. ▲ ▼ εικονίδια για κύλιση προς τα εμπρός ή προς τα πίσω στο μενού και εμφάνιση των διαφόρων λειτουργιών.

B9. OK εικονίδιο επιβεβαίωσης της επιλεγμένης λειτουργίας.

B10. ☕ εικονίδιο παροχής ενός καφέ.

B11. ☕☕ εικονίδιο παροχής δύο καφέδων.

B12. ☕☑ εικονίδιο παροχής καπουτσίνο.

B13. ☼☑ εικονίδιο παροχής ζεστού νερού.

Αλλαγή και ρύθμιση μενού παραμέτρων

Όταν η συσκευή είναι έτοιμη, μπορείτε να χρησιμοποιήσετε το εσωτερικό μενού για να τροποποιήσετε τις ακόλουθες παραμέτρους και λειτουργίες:

- Επιλογή γλώσσας
- Ώρα σβησίματος
- Ρύθμιση ρολογιού

- Ώρα έναρξης
- Αυτόματη εκκίνηση
- Θερμοκρασία
- Σκληρότητα νερού
- Πρόγραμμα καφέ
- Πρόγραμμα καπουτσίνο
- Πρόγραμμα νερού
- Αφαλάτωση
- Επαναφορά προεπιλογών
- Στατιστικά
- Εγκατάσταση φίλτρου
- Επαναφορά φίλτρου
- Βομβητής
- Ρύθμιση αντίθεσης

Ρύθμιση γλώσσας

Για αλλαγή της γλώσσας στην οθόνη, προχωρήστε ως εξής:

- ▶ Πατήστε το εικονίδιο ≡ (B2) για είσοδο στο μενού, εμφανίζεται η ένδειξη "ΕΠΙΛΕΞΤΕ ΓΛΩΣΣΑ".
- ▶ Πατήστε το εικονίδιο OK (B9).
- ▶ Πατήστε τα εικονίδια ▲ (B7) και ▼ (B8) μέχρι να εμφανιστεί η επιθυμητή γλώσσα.
- ▶ Πατήστε το εικονίδιο OK (B9) για επιβεβαίωση.
- ▶ Πατήστε το εικονίδιο ↶ (B6) για έξοδο από το μενού.



ΣΗΜΑΝΤΙΚΟ: Εάν επιλέξετε λάθος γλώσσα, μπορείτε να μεταβείτε απευθείας στο μενού για να τροποποιήσετε την παράμετρο.

- ▶ Πατήστε το κουμπί του εικονιδίου ≡ (B2) για τουλάχιστον 7 δευτερόλεπτα έως ότου η συσκευή εμφανίσει τις διάφορες γλώσσες.
- ▶ Επιλέξτε την απαιτούμενη γλώσσα όπως περιγράφεται στην ενότητα "Χρήση της συσκευής για πρώτη φορά".

Αλλαγή του χρόνου παραμονής της συσκευής σε κατάσταση ενεργοποίησης

Η συσκευή έχει ρυθμιστεί ως προεπιλογή να σβήνει αυτόματα 30 λεπτά μετά την παρασκευή του τελευταίου καφέ. Για να αλλάξετε αυτό το χρονικό διάστημα (έως 120 λεπτά), προχωρήστε ως εξής:

- ▶ Πατήστε το εικονίδιο ≡ (B2) για είσοδο στο μενού και στη συνέχεια τα εικονίδια Δ ∇ (B7) και (B8) έως ότου εμφανιστεί η ένδειξη "SHUT-OFF TIME" (Χρόνος απενεργοποίησης).
- ▶ Πατήστε το εικονίδιο ≡ (B9) επιβεβαίωση.
- ▶ Πατήστε τα εικονίδια Δ ∇ (B7) και (B8) για να ορίσετε το χρονικό διάστημα μετά το οποίο θα σβήσει η συσκευή (μετά από 1/2 ώρα, 1 ώρα, 2 ώρες).
- ▶ Πατήστε το εικονίδιο ≡ (B9) επιβεβαίωση.
- ▶ Πατήστε το εικονίδιο ↶ (B6) για έξοδο.

Ρύθμιση του ρολογιού

- ▶ Πατήστε το εικονίδιο ≡ (B2) για είσοδο στο μενού και στη συνέχεια τα εικονίδια Δ ∇ (B7) και (B8) έως ότου εμφανιστεί η ένδειξη "SET CLOCK" (Ρύθμιση ρολογιού).
- ▶ Πατήστε το εικονίδιο οκ (B9).
- ▶ Χρησιμοποιήστε τα εικονίδια Δ ∇ (B7) και (B8) για να ρυθμίσετε την ώρα και, στη συνέχεια, πατήστε το εικονίδιο οκ (B9) για επιβεβαίωση.
- ▶ Χρησιμοποιήστε τα εικονίδια Δ ∇ (B7) και (B8) για να ρυθμίσετε τα λεπτά και, στη συνέχεια, πατήστε το εικονίδιο οκ (B9) για επιβεβαίωση.
- ▶ Πατήστε το εικονίδιο ↶ (B6) για έξοδο από το μενού.

Ρύθμιση ώρας αυτόματης ενεργοποίησης

Αυτή η λειτουργία προγραμματίζει την ώρα ενεργοποίησης της μηχανής αυτόματα.

- ▶ Βεβαιωθείτε ότι το ρολόι στη συσκευή έχει ρυθμιστεί.
- ▶ Πατήστε το εικονίδιο ≡ (B2) για είσοδο στο μενού και στη συνέχεια τα εικονίδια Δ ∇ (B7) και (B8) έως ότου εμφανιστεί η ένδειξη "START TIME" (Ωρα έναρξης).
- ▶ Πατήστε το εικονίδιο οκ (B9).
- ▶ Χρησιμοποιήστε τα εικονίδια Δ ∇ (B7) και (B8) για να ορίσετε την ώρα αυτόματης ενεργοποίησης, στη συνέχεια πατήστε το εικονίδιο οκ (B9) για επιβεβαίωση.
- ▶ Χρησιμοποιήστε τα εικονίδια Δ ∇ (B7) και (B8) για να ρυθμίσετε τα λεπτά και, στη συνέχεια, πατήστε το εικονίδιο οκ (B9) για επιβεβαίωση.

Αυτόματη εκκίνηση

- ▶ Πατήστε τα εικονίδια Δ ∇ (B7) και (B8) για να ενεργοποιήσετε τη λειτουργία αυτόματης ενεργοποίησης έως ότου εμφανιστεί η ένδειξη "AUTO START" (Αυτόματη ενεργοποίηση).
- ▶ Πατήστε το εικονίδιο οκ (B9) για επιβεβαίωση. Το σύμβολο ☒ εμφανίζεται στην οθόνη.
- ▶ Πατήστε το εικονίδιο ↶ (B6) για έξοδο από το μενού.
- ▶ Για να απενεργοποιήσετε τη λειτουργία αυτόματης ενεργοποίησης, πατήστε το εικονίδιο ≡ (B2) και, στη συνέχεια, πατήστε τα εικονίδια Δ ∇ (B7) και (B8) έως ότου η συσκευή εμφανίσει το μήνυμα AUTO START (Αυτόματη ενεργοποίηση). Πατήστε το εικονίδιο οκ (B9). Στην οθόνη εμφανίζεται η ένδειξη CONFIRM (Επιβεβαίωση). Πατήστε ↶ για απενεργοποίηση και το σύμβολο ☒ θα εξαφανιστεί.

Αλλαγή θερμοκρασίας καφέ

Για να αλλάξετε τη θερμοκρασία του καφέ, προχωρήστε ως εξής:

- ▶ Πατήστε το εικονίδιο ≡ (B2) για είσοδο στο μενού και στη συνέχεια τα εικονίδια Δ ∇ (B7) και (B8) έως ότου εμφανιστεί η ένδειξη "TEMPERATURE" (Θερμοκρασία).
- ▶ Πατήστε το εικονίδιο οκ (B9).
- ▶ Πατήστε τα εικονίδια Δ ∇ (B7) και (B8) για να επιλέξετε την απαιτούμενη θερμοκρασία καφέ από χαμηλή, μεσαία και υψηλή.
- ▶ Πατήστε το κουμπί οκ (B9) για να επιβεβαιώσετε την επιλεγμένη θερμοκρασία.
- ▶ Πατήστε το εικονίδιο ↶ (B6) για έξοδο από το μενού.

Ρύθμιση σκληρότητας νερού

Η περίοδος λειτουργίας μπορεί να παραταθεί εάν είναι απαραίτητο, καθιστώντας την αφαλάτωση λιγότερο συχνή, προγραμματίζοντας τη μηχανή με βάση την πραγματική περιεκτικότητα σε άλατα του νερού που χρησιμοποιείται.

Συνεχίστε ως εξής:

- ▶ Αφαιρέστε την ταινία "Total Hardness Test" (Δοκιμή συνολικής σκληρότητας) (προσαρτημένη στη σελίδα 2) από τη συσκευασία της και μετά βυθίστε την πλήρως στο νερό για μερικά δευτερόλεπτα.
- ▶ Στη συνέχεια αφαιρέστε και περιμένετε περίπου 30 δευτερόλεπτα (έως ότου αλλάξει χρώμα και σχηματίσει κόκκινα τετράγωνα).

- ▶ Ενεργοποιήστε τη συσκευή πατώντας το κουμπί On-Off/stand-by (Ενεργοποίηση-Απενεργοποίηση/Αναμονή) (A7).
- ▶ Πατήστε το εικονίδιο ≡ (B2) για είσοδο στο μενού και στη συνέχεια τα εικονίδια Δ ▽ (B7) και (B8) έως ότου εμφανιστεί η ένδειξη "WATER HARDNESS" (Σκληρότητα νερού). Πατήστε το εικονίδιο OK (B9).
- ▶ Πατήστε τα εικονίδια Δ ▽ (B7) και (B8) έως ότου ο αριθμός συμπίπτει με τον αριθμό των κόκκινων τετραγώνων στη ταινία μέτρησης (για παράδειγμα, εάν υπάρχουν 3 κόκκινα τετράγωνα στη δοκιμαστική ταινία, επιλέξτε το μήνυμα "WATER HARDNESS 3" (Σκληρότητα νερού 3)).
- ▶ Πατήστε το εικονίδιο OK (B9) για επιβεβαίωση.
- ▶ Η καφετιέρα είναι τώρα προγραμματισμένη να παρέχει προειδοποίηση καθαρισμού όταν είναι πραγματικά απαραίτητο.

Αφαίρεση αλάτων



ΣΗΜΑΝΤΙΚΟ

- Το αφαλατικό περιέχει οξέα. Τηρείτε τις προειδοποιήσεις ασφαλείας που παρέχονται από τον κατασκευαστή και αναγράφονται στη συσκευασία του αφαλατικού.
 - Χρησιμοποιήστε μόνο το διάλυμα αφαλάτωσης που συνιστάται από τον κατασκευαστή. Η χρήση άλλων αφαλατικών ακυρώνει την εγγύηση. Η αποτυχία αφαλάτωσης της συσκευής όπως περιγράφεται ακυρώνει επίσης την εγγύηση.
 - Πριν από την αφαλάτωση, βεβαιωθείτε ότι το φίλτρο αποσκληρυντικού νερού έχει αφαιρεθεί.
- Όταν εμφανίζεται η ένδειξη "PLEASE DESCALE!" (Προχωρήστε σε αφαλάτωση), απαιτείται να γίνει αφαλάτωση στη μηχανή. Συνεχίστε ως εξής:
- ▶ Βεβαιωθείτε ότι η μηχανή είναι έτοιμη.
 - ▶ Συνδέστε το στόμιο ζεστού νερού (C7) στο ακροφύσιο (A10).
 - ▶ Πατήστε το εικονίδιο ≡ (B2) για είσοδο στο μενού και στη συνέχεια τα εικονίδια Δ ▽ (B7) και (B8) έως ότου εμφανιστεί η ένδειξη "DESCALE" (Αφαλάτωση).
 - ▶ Πατήστε το εικονίδιο OK (B9) και η συσκευή εμφανίζει την ένδειξη "DESCALE PLEASE CONFIRM" (Αφαλάτωση, επιβεβαιώστε).
 - ▶ Πατήστε το εικονίδιο OK (B9).
 - Εμφανίζεται το μήνυμα "ADD DESCALER PLEASE CONFIRM" (Προσθέστε αφαλατικό και επιβεβαιώστε).

- ▶ Αδειάστε το δοχείο νερού, ρίξτε το περιεχόμενο της φιάλης αφαλατικού στο δοχείο τηρώντας τις οδηγίες που αναγράφονται στη συσκευασία αφαλατικού και μετά προσθέστε νερό.
- ▶ Τοποθετήστε ένα δοχείο χωρητικότητας περίπου 2 λίτρων κάτω από το στόμιο ζεστού νερού.
- ▶ Πατήστε το εικονίδιο OK (B9). Το διάλυμα αφαλατικού ρέει έξω από το στόμιο ζεστού νερού στο δοχείο που βρίσκεται από κάτω. Η συσκευή εμφανίζει την ένδειξη: "DESCALING" (Γίνεται αφαλάτωση).
- ▶ Το πρόγραμμα καθαρισμού εκτελεί αυτόματα μια σειρά από παροχές και παύσεις.
- ▶ Μετά από περίπου 30 λεπτά εμφανίζεται η ένδειξη "DESCALE COMPLETE PLEASE CONFIRM" (Η αφαλάτωση ολοκληρώθηκε, επιβεβαιώστε).
- ▶ Πατήστε το εικονίδιο OK (B9). Εμφανίζεται η ένδειξη "RINSING PLEASE CONFIRM" (Γίνεται ξέβγαλμα, επιβεβαιώστε).
- ▶ Αδειάστε το δοχείο νερού, ξεπλύνετε για να αφαιρέσετε τα υπολείμματα αφαλατικού και μετά γεμίστε με καθαρό νερό.
- ▶ Τοποθετήστε το δοχείο γεμάτο με καθαρό νερό. Εμφανίζεται πάλι η ένδειξη "RINSING PLEASE CONFIRM" (Γίνεται ξέβγαλμα, επιβεβαιώστε).
- ▶ Πατήστε πάλι το εικονίδιο OK (B9). Ζεστό νερό ρέει έξω από το στόμιο στο δοχείο που βρίσκεται από κάτω και εμφανίζεται η ένδειξη "RINSING" (Ξέβγαλμα).
- ▶ Περιμένετε μέχρι να εμφανιστεί η ένδειξη "RINSING COMPLETE PLEASE CONFIRM" (Το ξέβγαλμα ολοκληρώθηκε, επιβεβαιώστε).
- ▶ Πατήστε το εικονίδιο OK (B9). Εμφανίζεται η ένδειξη "DESCALE COMPLETE" (Η αφαλάτωση ολοκληρώθηκε) και μετά η ένδειξη "FILL TANK" (Γεμίστε το δοχείο). Γεμίστε ξανά το δοχείο με καθαρό νερό.
- ▶ Το πρόγραμμα αφαλάτωσης έχει πλέον τερματιστεί και η συσκευή είναι έτοιμη να παρασκευάσει ξανά καφέ.
- ▶ **Σημείωση:** Εάν η αφαλάτωση διακοπεί πριν από την ολοκλήρωση, η διαδικασία πρέπει να ξεκινήσει ξανά από την αρχή.



ΣΗΜΑΝΤΙΚΟ: Η επανειλημμένη αποτυχία αφαλάτωσης της συσκευής ακυρώνει την Εγγύηση.

Προεπιλεγμένες τιμές (επαναφορά)

Εάν αλλάξετε τις αρχικές τιμές, οι προεπιλεγμένες τιμές μπορούν να επαναφερθούν ως εξής:

- ▶ Πατήστε το εικονίδιο \equiv (B2) για είσοδο στο μενού και στη συνέχεια τα εικονίδια Δ ∇ (B7) και (B8) έως ότου εμφανιστεί η ένδειξη "RESET TO DEFAULT" (Επαναφορά προεπιλογών).
- ▶ Πατήστε το εικονίδιο $\circ\kappa$ (B9) και η συσκευή εμφανίζει την ένδειξη "RESET TO DEFAULT PLEASE CONFIRM" (Έγινε επαναφορά προεπιλογών, επιβεβαιώστε).
- ▶ Πατήστε το εικονίδιο $\circ\kappa$ (B9) για να επαναφέρετε τις προεπιλεγμένες τιμές.

Στατιστικά

- ▶ Αυτό εμφανίζει στατιστικά στοιχεία σχετικά με τη μηχανή. Για την προβολή τους, προχωρήστε ως εξής:
- ▶ Πατήστε το εικονίδιο \equiv (B2) για είσοδο στο μενού και στη συνέχεια τα εικονίδια Δ ∇ (B7) και (B8) έως ότου εμφανιστεί η ένδειξη "STATISTICS" (Στατιστικά).
- ▶ Πατήστε το εικονίδιο \equiv (B9).
- ▶ Πατήστε τα εικονίδια Δ ∇ (B7) και (B8) για επαλήθευση:
 - Πόσοι καφέδες και καπουτσίνο έχουν παρασκευαστεί.
 - Πόσες φορές έχει γίνει αφαλάτωση στη μηχανή.
 - Ο συνολικός αριθμός λίτρων νερού που παρασχέθηκαν.
- ▶ Πατήστε το εικονίδιο \curvearrowright (B6) μία φορά για έξοδο από τη λειτουργία ή δύο φορές για έξοδο από το μενού.

Βομβητής

Μπορείτε να ενεργοποιήσετε ή να απενεργοποιήσετε το βομβητή που ενεργοποιείται από το μηχανήμα

κάθε φορά που πιέζεται ένα εικονίδιο ή τοποθετείται/ αφαιρείται ένα βοήθημα.



Ο βομβητής είναι ενεργός από προεπιλογή.

- ▶ Πατήστε το εικονίδιο \equiv (B2) για είσοδο στο μενού και στη συνέχεια τα εικονίδια Δ ∇ (B7) και (B8) έως ότου εμφανιστεί η ένδειξη "BUZZER" (Βομβητής).
- ▶ Πατήστε το εικονίδιο $\circ\kappa$ (B9). Εμφανίζεται η ένδειξη "BUZZER PLEASE CONFIRM" (Βομβητής, επιβεβαιώστε). Πατήστε το εικονίδιο \curvearrowright (B6) για απενεργοποίηση ή το εικονίδιο $\circ\kappa$ (B9) για να ενεργοποιήσετε τον βομβητή.
- ▶ Πατήστε το εικονίδιο \curvearrowright (B6) για έξοδο από το μενού.

Ρύθμιση αντίθεσης

Για αύξηση ή μείωση της αντίθεσης της οθόνης, συνεχίστε ως εξής:

- ▶ Πατήστε το εικονίδιο \equiv (B2) για είσοδο στο μενού και στη συνέχεια τα εικονίδια Δ ∇ (B7) και (B8) έως ότου εμφανιστεί η ένδειξη "CONTRAST" (Αντίθεση).
- ▶ Πατήστε το εικονίδιο $\circ\kappa$ (B9).
- ▶ Πιέστε τα πλήκτρα αφής Δ ∇ (B7) και (B8) μέχρι να επιτευχθεί η επιθυμητή αντίθεση της οθόνης. Η γραμμή προόδου υποδεικνύει το επίπεδο αντίθεσης που επιλέχτηκε.
- ▶ Πατήστε το εικονίδιο $\circ\kappa$ (B9) για επιβεβαίωση.
- ▶ Πατήστε το εικονίδιο \curvearrowright (B6) μία φορά για έξοδο από τη λειτουργία ή δύο φορές για έξοδο από το μενού.

ΕΓΚΑΤΑΣΤΑΣΗ

Έλεγχοι μετά τη μεταφορά

Αφού αφαιρέσετε τη συσκευασία, βεβαιωθείτε ότι το προϊόν είναι πλήρες και άθικτο και ότι υπάρχουν όλα τα εξαρτήματα. Μην χρησιμοποιείτε τη συσκευή εάν έχει προκληθεί ορατή ζημιά. Επικοινωνήστε με την Εξυπηρέτηση Πελατών.

Εγκατάσταση της συσκευής



ΣΗΜΑΝΤΙΚΟ

- ▶ Η εγκατάσταση πρέπει να εκτελείται από εξειδικευμένο επαγγελματία σύμφωνα με τη νομοθεσία που ισχύει στη χώρα εγκατάστασης (βλ. Εντοιχισμένη εγκατάσταση).
- ▶ Τα στοιχεία συσκευασίας (πλαστικές σακούλες, πολυστυρένιο, κτλ.) δεν πρέπει να παραμένουν

σε σημείο όπου μπορούν να τα φτάσουν τα παιδιά επειδή αποτελούν κίνδυνο.

- ▷ Μην εγκαθιστάτε ποτέ τη συσκευή σε περιβάλλοντα όπου η θερμοκρασία μπορεί να μειωθεί μέχρι τους 0 °C ή χαμηλότερα (η συσκευή μπορεί να καταστραφεί εάν το νερό παγώσει).
- ▶ Προσαρμόστε τη σκληρότητα νερού το συντομότερο δυνατό, ακολουθώντας τις οδηγίες στην ενότητα «Ρύθμιση σκληρότητας νερού».

Σύνδεση της συσκευής



ΚΙΝΔΥΝΟΣ!

- ▷ Βεβαιωθείτε ότι η τάση του κεντρικού ηλεκτρικού δικτύου αντιστοιχεί στην τάση που υποδεικνύεται στην πινακίδα ονομαστικών τιμών της συσκευής.
- ▷ Συνδέστε τη συσκευή σε μια επαρκώς γειωμένη πρίζα με ελάχιστη ονομαστική τιμή ρεύματος των 10A μόνο.
- ▶ Εάν η πρίζα ρεύματος δεν ταιριάζει με το βύσμα της συσκευής, ζητήστε να γίνει αντικατάσταση της πρίζας με κατάλληλο τύπο από εξειδικευμένο επαγγελματία.
- ▶ Για να συμμορφωθείτε με τις οδηγίες ασφαλείας, πρέπει να εγκαταστήσετε έναν ολοπολικό διακόπτη με ελάχιστο διάκενο επαφής 3 mm.
- ▷ Μην χρησιμοποιείτε πολλαπλούς προσαρμογείς φics ή καλώδια προέκτασης.



ΣΗΜΑΝΤΙΚΟ: Οι συσκευές διακοπής ασφαλείας πρέπει να περιλαμβάνονται στην παροχή ρεύματος σύμφωνα με τους κανονισμούς εγκατάστασης στη συγκεκριμένη χώρα.

Εντοιχιζόμενη εγκατάσταση

- ▶ Ελέγξτε τα ελάχιστα απαιτούμενα μέτρα για τη σωστή εγκατάσταση της συσκευής (Εικ. 1, 2 και 3).
- ▶ Η καφετιέρα πρέπει να εγκατασταθεί σε μια στήλη και η στήλη πρέπει να στερεωθεί σταθερά στον τοίχο με βραχίονες που διατίθενται στο εμπόριο.

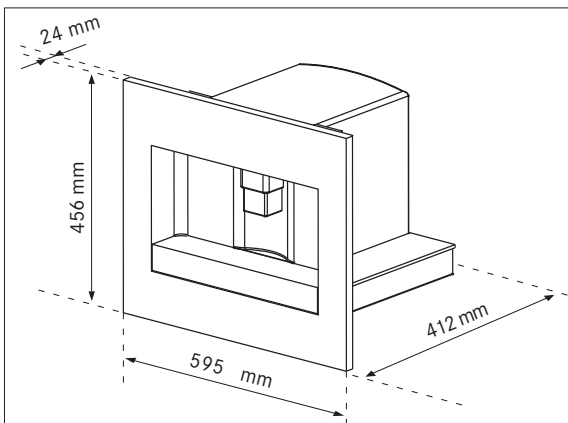

Εικ. 1

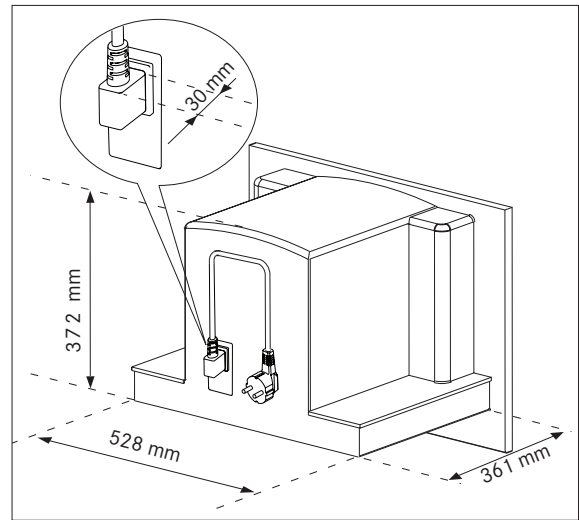

Εικ. 2



ΣΗΜΑΝΤΙΚΟ

Όλες οι εργασίες εγκατάστασης ή συντήρησης πρέπει να εκτελούνται με τη συσκευή αποσυνδεδεμένη από την παροχή ηλεκτρικού ρεύματος.

Τα έπιπλα κουζίνας σε άμεση επαφή με τη συσκευή πρέπει να είναι ανθεκτικά στη θερμότητα (65 °C min).

Για να εξασφαλίσετε σωστό αερισμό, αφήστε ένα κενό στο κάτω μέρος του θαλάμου (δείτε τις μετρήσεις στην (Εικόνα 3).

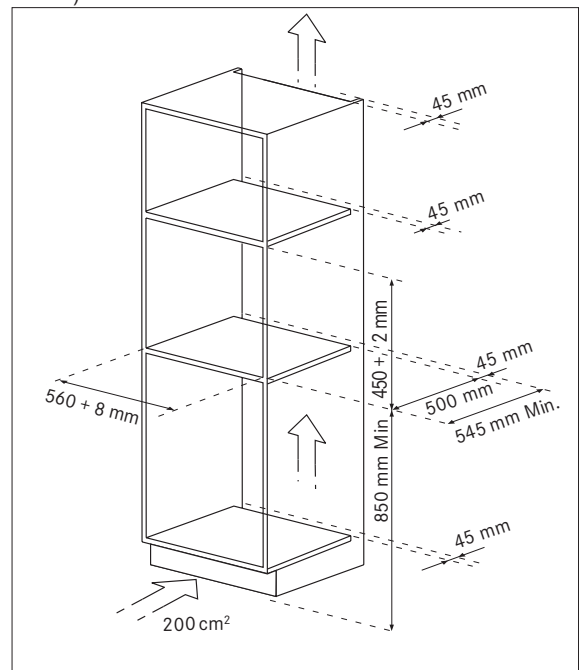

Εικ. 3

- ▶ Τοποθετήστε τις ράγες στα πλαϊνά του θαλάμου, όπως φαίνεται στην Εικόνα 4. Στερεώστε με τις παρεχόμενες βίδες και στη συνέχεια αφαιρέστε τις εντελώς. Εάν η καφετιέρα είναι εγκατεστημένη πάνω σε ένα θερμότερο συρτάρι, χρησιμοποιήστε

την επάνω επιφάνεια του ως αναφορά για να τοποθετήσετε τις ράγες. Σε αυτήν την περίπτωση, δεν θα υπάρχει επιφάνεια για να στηριχτούν οι ράγες.

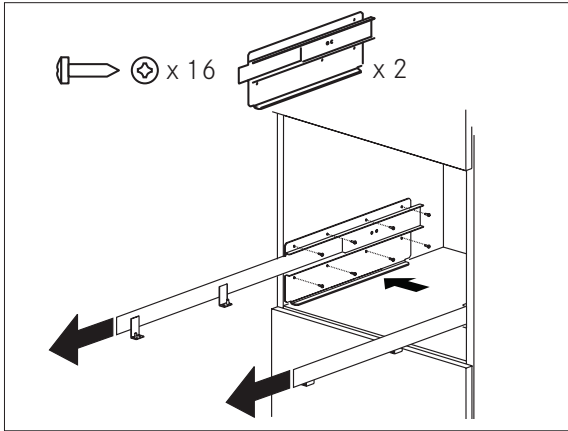

Εικ. 4

- Τοποθετήστε τη συσκευή στη ράγα, φροντίζοντας οι πείροι να εισαχθούν σωστά στο περίβλημα, μετά στερεώστε την με τις παρεχόμενες βίδες (Εικ. 5). Εάν πρέπει να ρυθμίσετε το ύψος της συσκευής, χρησιμοποιήστε τους παρεχόμενους αποστάτες.

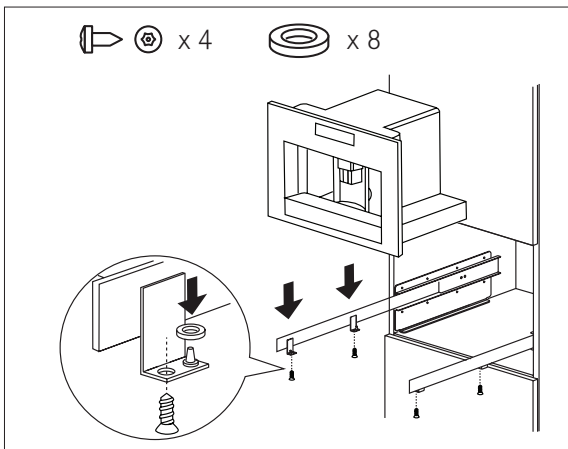

Εικ. 5

- Στερεώστε το καλώδιο τροφοδοσίας με το κλιπ (Εικ. 6). Το καλώδιο τροφοδοσίας πρέπει να είναι αρκετά μεγάλο ώστε να επιτρέπεται η εξαγωγή

της συσκευής από το ντουλάπι για να γεμίσει το δοχείο κόκκων καφέ.

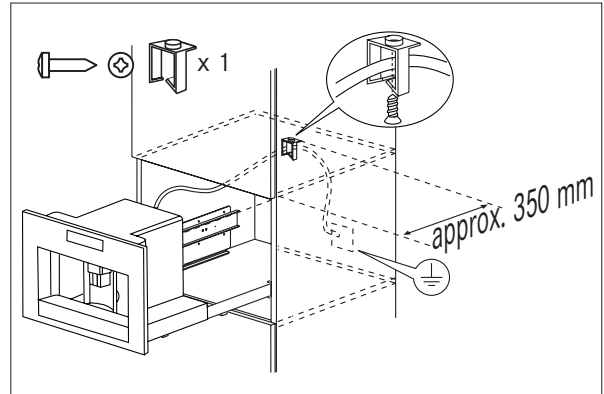

Εικ. 6

⚠ ΣΗΜΑΝΤΙΚΟ

- Η συσκευή πρέπει να γειωθεί σύμφωνα με τη νομοθεσία.
- Οι ηλεκτρικές συνδέσεις πρέπει να εκτελούνται από εξειδικευμένο ηλεκτρολόγο σύμφωνα με τις οδηγίες.
- Εάν είναι απαραίτητο, ευθυγραμμίστε σωστά τη συσκευή τοποθετώντας τους αποστάτες που παρέχονται κάτω ή στα πλαϊνά της βάσης (Εικ. 7).

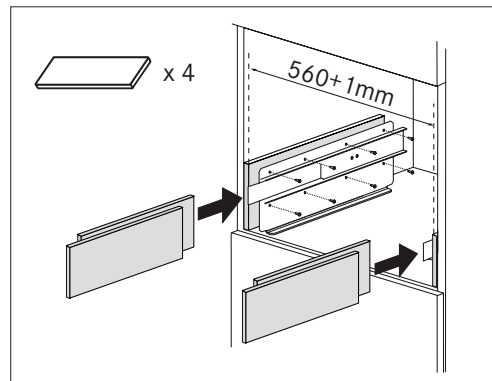

Εικ. 7

- Το πάνελ στερέωσης με ράγες πρέπει να έχει πάχος κατάλληλο για τις παρεχόμενες βίδες στερέωσης.
- Το υλικό από το οποίο έχει κατασκευαστεί η πλάκα πρέπει να αντέχει το βάρος του μηχανήματος (περίπου 25 κιλά).

ΛΕΙΤΟΥΡΓΙΑ

⚠ ΣΗΜΑΝΤΙΚΟ

- Στο εργοστάσιο έχει χρησιμοποιηθεί καφές για τη δοκιμή της συσκευής και συνεπώς είναι εντελώς φυσιολογικό να βρείτε ίχνη καφέ μέσα στο μύλο.

- Προσαρμόστε τη σκληρότητα νερού το συντομότερο δυνατό, ακολουθώντας τις οδηγίες στην ενότητα «Ρύθμιση σκληρότητας νερού».

- ▶ Συνδέστε τη συσκευή στο κεντρικό ηλεκτρικό δίκτυο. Ρυθμίστε την απαιτούμενη γλώσσα.
- ▶ Για να ορίσετε τη γλώσσα, χρησιμοποιήστε τα εικονίδια \triangle ∇ (B7 και B8) για να επιλέξετε την απαιτούμενη γλώσσα (Εικ.9). Όταν εμφανιστεί το μήνυμα "PRESS OK TO CHOOSE ENGLISH" (Πατήστε OK για να επιλέξετε τα Αγγλικά), πατήστε το εικονίδιο \circ (B 11) (Fig. 10) (Εικ. 10) για 3 δευτερόλεπτα έως ότου εμφανιστεί η ένδειξη "ENGLISH INSTALLED" (Επιλέχθηκαν τα Αγγλικά). Εάν ρυθμίσετε λάθος γλώσσα, ακολουθήστε τις οδηγίες στην ενότητα «Ρύθμιση της γλώσσας». Εάν η γλώσσα σας δεν διατίθεται, επιλέξτε μία από αυτές που εμφανίζονται. Οι οδηγίες αναφέρονται στην Αγγλική έκδοση. Μετά, ακολουθήστε τις οδηγίες που εμφανίζονται.

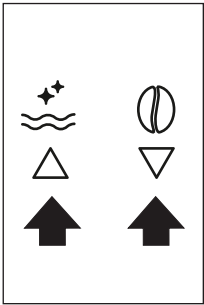

Εικ. 9

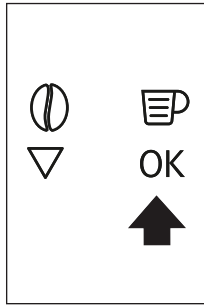

Εικ. 10

- ▶ Μετά από 5 δευτερόλεπτα, η συσκευή εμφανίζει την ένδειξη "FILL TANK" (Γεμίστε το δοχείο). Βγάλτε το δοχείο νερού (Εικ. 11), ξεπλύνετε και γεμίστε με φρέσκο νερό χωρίς να ξεπεράσετε τη γραμμή MAX. Επανατοποθετήστε το και σπρώξτε το μέχρι τέρμα. Στο δοχείο μπορεί να εγκατασταθεί ένα φίλτρο αποσκλήρυνσης νερού (Εικ. 37).

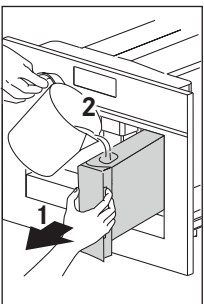

Εικ. 11

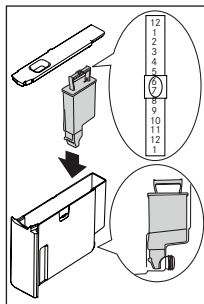

Εικ. 37

- ▶ Τοποθετήστε ένα φλιτζάνι κάτω από το στόμιο ζεστού νερού (Εικ. 12). Εάν δεν είναι τοποθετημένο το στόμιο ζεστού νερού η οθόνη εμφανίζει το μήνυμα INSERT WATER SPOUT (Εισαγάγετε στόμιο νερού).
 - Συνδέστε το όπως φαίνεται στην εικόνα 13. Στην οθόνη εμφανίζεται: HOT WATER PRESS OK (Ζεστό νερό, πιέστε OK).

- ▶ Πιέστε το πλήκτρο αφής \circ (B9) (Εικ. 10) και, μετά από λίγα δευτερόλεπτα, θα βγει λίγο νερό από το στόμιο.

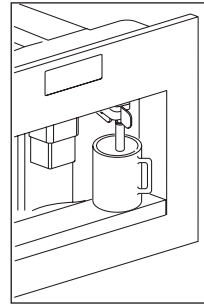

Εικ. 12

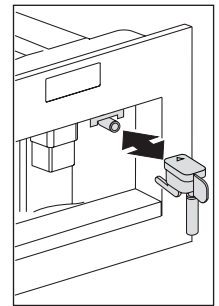

Εικ. 13

- ▶ Τώρα, στο μηχάνημα εμφανίζεται το μήνυμα TURNING OFF PLEASE WAIT (Απενεργοποίηση, περιμένετε) και μετά σβήνει.
- ▶ Βγάλτε τη συσκευή τραβώντας την προς τα έξω από τις λαβές. (Εικ. 14). Ανοίξτε το καπάκι και γεμίστε το δοχείο με κόκκους καφέ, μετά κλείστε το καπάκι και σπρώξτε τη συσκευή προς τα μέσα.



Εικ. 14

- ▶ Η καφετιέρα είναι τώρα έτοιμη για κανονική χρήση.

⚠ ΣΗΜΑΝΤΙΚΟ

- ▶ Ποτέ μην εισαγάγετε προ-αλεσμένο καφέ, καταψύχετε αποξηραμένο καφέ, καραμελωμένους κόκκους ή σιδήποτε άλλο μπορεί να προκαλέσει ζημιά στη συσκευή.
- ▶ Όταν χρησιμοποιείτε τη συσκευή για πρώτη φορά, πρέπει να παρασκευάσετε 4-5 φλιτζάνια καφέ και 4-5 καπουτσίνο πριν η συσκευή παρέχει ικανοποιητικά αποτελέσματα.
- ▶ Κάθε φορά που ενεργοποιείτε την καφετιέρα από τον κεντρικό διακόπτη (A23), εκτελεί έναν κύκλο SELF-DIAGNOSIS (Αυτο-διάγνωση) και μετά σβήνει. Για ενεργοποίηση ξανά, πιέστε το κουμπί ενεργοποίησης/αναμονής (A7) (βλ. σελίδα 59).

Εγκατάσταση του φίλτρου

Ορισμένα μοντέλα είναι εξοπλισμένα με φίλτρο αποσκλήρυνσης νερού για τη βελτίωση της ποιότητας του χρησιμοποιούμενου νερού και την παράταση της διάρκειας ζωής της συσκευής.

Για την εγκατάστασή του, προχωρήστε ως εξής:

- ▶ Αφαιρέστε το φίλτρο (A9) από τη συσκευασία (βλ. Σελίδα 59).
- ▶ Σύρετε τον δείκτη ημερομηνίας (βλ. Εικ. 37) μέχρι να εμφανιστούν οι μήνες χρήσης.

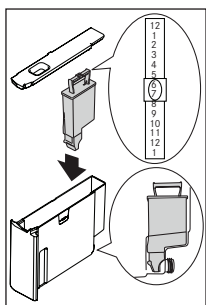

Εικ. 37

ΣΗΜΑΝΤΙΚΟ

- Το φίλτρο διαρκεί περίπου δύο μήνες εάν η συσκευή χρησιμοποιείται κανονικά.
- Εάν η καφετιέρα παραμείνει αχρησιμοποίητη με το φίλτρο εγκατεστημένο, θα διαρκέσει το πολύ τρεις εβδομάδες.
- Γεμίστε το δοχείο με λίγο νερό μέχρι το επίπεδο που φαίνεται στην εικόνα:

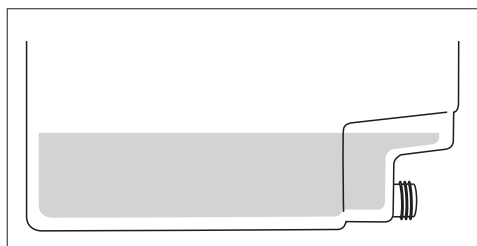

- ▶ Τοποθετήστε το φίλτρο στο δοχείο νερού και πιέστε το μέχρι να αγγίξει το κάτω μέρος του δοχείου (βλ. Εικ. 37). Τοποθετήστε το στόμιο ζεστού νερού εάν δεν είναι εκεί.
- ▶ Γεμίστε το δοχείο νερού και τοποθετήστε το στην καφετιέρα και μετά τοποθετήστε το στόμιο ζεστού νερού (C7) (βλ. Σελίδα 59).
- ▶ Τοποθετήστε ένα δοχείο κάτω από το στόμιο (ελάχιστη χωρητικότητα: 100 ml).
- ▶ Πατήστε το εικονίδιο ≡ (B2) για είσοδο στο μενού.
- ▶ Πατήστε τα εικονίδια Δ ▽ (B7) και (B8) έως ότου εμφανιστεί η ένδειξη "INSTALL FILTER" (Εγκαταστήστε το φίλτρο).
- ▶ Πατήστε το εικονίδιο OK (B9).
- ▶ Εμφανίζεται το μήνυμα "INSTALL FILTER PLEASE CONFIRM" (Εγκαταστήστε το φίλτρο και επιβεβαιώστε).
- ▶ Πατήστε το εικονίδιο OK (B9) για να επιβεβαιώσετε την επιλογή (ή ↵ (B6) για ακύρωση). Εμφανίζεται

η ένδειξη "HOT WATER PRESS OK" (Ζεστό νερό, πιέστε OK).

- ▶ Πατήστε πάλι το εικονίδιο OK (B9). Η συσκευή αρχίζει να παρέχει ζεστό νερό και εμφανίζεται το μήνυμα "PLEASE WAIT ..." (Περιμένετε).
- ▶ Όταν η παροχή σταματήσει, η συσκευή εμφανίζει αυτόματα τις βασικές λειτουργίες που ρυθμισμένες ξανά.

ΣΗΜΑΝΤΙΚΟ

- Η συσκευή μπορεί να ζητήσει την επανάληψη της λειτουργίας αρκετές φορές έως ότου ο αέρας να αφαιρεθεί εντελώς από το υδραυλικό κύκλωμα.

Αντικατάσταση φίλτρου ("Επαναφορά φίλτρου")

Όταν εμφανίζεται η ένδειξη "REPLACE FILTER" (Αντικαταστήστε το φίλτρο) ή μετά από 2 μήνες χρήσης (βλέπε ένδειξη ημερομηνίας), το φίλτρο πρέπει να αντικατασταθεί:

- ▶ Αφαιρέστε το εξαντλημένο φίλτρο.
- ▶ Αφαιρέστε το νέο φίλτρο από τη συσκευασία.
- ▶ Σύρετε τον δείκτη ημερομηνίας (βλ. Εικ. 37) μέχρι να εμφανιστούν οι μήνες χρήσης (το φίλτρο διαρκεί 2 μήνες).
- ▶ Τοποθετήστε το φίλτρο στο δοχείο νερού και πιέστε το μέχρι να αγγίξει το κάτω μέρος του δοχείου (βλ. Εικ. 37).
- ▶ Γεμίστε το δοχείο νερού και τοποθετήστε το στην καφετιέρα και μετά τοποθετήστε το στόμιο ζεστού νερού (C7) (βλ. Σελίδα 59).

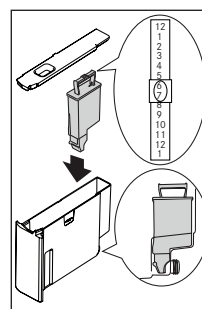

Εικ. 37







- ▶ Τοποθετήστε ένα δοχείο κάτω από το στόμιο (ελάχιστη χωρητικότητα: 100 ml).
- ▶ Πατήστε το εικονίδιο ≡ (B2) για είσοδο στο μενού.
- ▶ Πατήστε τα εικονίδια Δ ▽ (B7) και (B8) έως ότου εμφανιστεί η ένδειξη "FILTER RESET" (Έγινε επαναφορά του φίλτρου).
- ▶ Πατήστε το εικονίδιο OK (B9).
- ▶ Εμφανίζεται το μήνυμα "FILTER RESET CONFIRM" (Έγινε επαναφορά φίλτρου, επιβεβαιώστε).
- ▶ Πατήστε το εικονίδιο OK (B9) για να επιβεβαιώσετε την επιλογή (ή ↵ (B6) για ακύρωση). Εμφανίζεται η

ένδειξη "HOT WATER PRESS OK" (Ζεστό νερό, πιάστε OK).

- ▶ Πατήστε πάλι το εικονίδιο  (B9).
- ▶ Η συσκευή αρχίζει να παρέχει ζεστό νερό και εμφανίζεται το μήνυμα "PLEASE WAIT ..." (Περιμένετε).
- ▶ Όταν η παροχή σταματήσει, η συσκευή εμφανίζει αυτόματα τις βασικές λειτουργίες που ρυθμισμένες ξανά.

Αφαίρεση του φίλτρου

Για να χρησιμοποιήσετε τη συσκευή χωρίς φίλτρο, πρέπει να την αφαιρέσετε και να ενημερώσετε τη συσκευή για την αφαίρεσή της ως εξής:

- ▶ Πατήστε το εικονίδιο  (B2) για είσοδο στο μενού.
- ▶ Πατήστε τα εικονίδια   (B7) και (B8) έως ότου εμφανιστεί η ένδειξη "INSTALL FILTER" (Εγκαταστήστε το φίλτρο).
- ▶ Πατήστε το εικονίδιο  (B9).
- ▶ Εμφανίζεται το μήνυμα "INSTALL FILTER* CONFIRM" (Εγκαταστήστε το φίλτρο, επιβεβαιώστε).
- ▶ Πατήστε το εικονίδιο  (B6).
- ▶ Όταν ο αστερίσκος εξαφανιστεί από την επάνω δεξιά γωνία της οθόνης, πατήστε  (B6) για έξοδο από το μενού.



ΣΗΜΑΝΤΙΚΟ: Χρησιμοποιήστε μόνο τα φίλτρα που προτείνει ο κατασκευαστής. Η χρήση ακατάλληλων φίλτρων μπορεί να προκαλέσει ζημιά στη συσκευή.

Ενεργοποίηση και θέρμανση

Κάθε φορά που ενεργοποιείται η συσκευή, εκτελεί έναν αυτόματο κύκλο προθέρμανσης και ξεβγάλματος που δεν μπορεί να διακοπεί. Η συσκευή είναι έτοιμη για χρήση μόνο μετά την ολοκλήρωση αυτού του κύκλου.



ΚΙΝΔΥΝΟΣ ΕΓΚΑΥΜΑΤΟΣ!

Κατά το ξέβγαλμα, ρέει λίγο ζεστό νερό από τα στόμια του καφέ.

- ▶ Για να ενεργοποιήσετε τη συσκευή, πατήστε το κουμπί On-Off/standby (Ενεργοποίηση-Απενεργοποίηση/Αναμονή) (A7) (βλ. Σελίδα 59). Εμφανίζεται το μήνυμα "HEATING UP ... PLEASE WAIT" (Γίνεται θέρμανση... περιμένετε).
- ▶ Όταν ολοκληρωθεί η θέρμανση, το μήνυμα αλλάζει σε "RINSING" (Ξέβγαλμα).
- ▶ Η συσκευή βρίσκεται σε θερμοκρασία λειτουργίας όταν εμφανίζεται το μήνυμα "MEDIUM CUP

NORMAL TASTE" (Μεσαίο φλιτζάνι, κανονική γεύση).

- ▶ Εάν δεν πατηθεί κανένα εικονίδιο μέσα σε περίπου 2 λεπτά, εμφανίζεται η ώρα (εάν έχει ρυθμιστεί, δείτε την ενότητα "Ρύθμιση του ρολογιού").
- ▶ Εάν δεν έχει οριστεί η ώρα, η συσκευή εμφανίζει τις τελευταίες ρυθμισμένες λειτουργίες.
- ▶ Όταν πατηθεί οποιοδήποτε εικονίδιο, εμφανίζεται ξανά η ένδειξη "MEDIUM CUP NORMAL TASTE" (Μεσαίο φλιτζάνι, κανονική γεύση). Η συσκευή είναι έτοιμη να παρασκευάσει πάλι καφέ.

Προετοιμασία καφέ (με τη χρήση κόκκων καφέ)

- ▶ Η συσκευή είναι προρυθμισμένη για την παρασκευή καφέ με κανονικό άρωμα. Μπορείτε, επίσης, να επιλέξετε καφέ με εξαιρετικά ήπιο, ήπιο, κανονικό, δυνατό ή πολύ δυνατό άρωμα. Υπάρχει επίσης μια επιλογή για προ-αλεσμένο καφέ. Για επιλογή του επιθυμητού αρώματος, πιάστε το πλήκτρο αφής  (B4) (Εικ. 15). Εμφανίζεται το απαιτούμενο άρωμα καφέ.

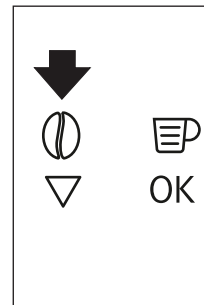

Εικ. 15

- ▶ Τοποθετήστε 1 φλιτζάνι κάτω από τα στόμια για την παρασκευή 1 καφέ (Εικ. 16) ή 2 φλιτζάνια για 2 καφέδες (Εικ. 16). Χαμηλώστε τα στόμια όσο πιο κοντά γίνεται στο φλιτζάνι για πιο κρεμώδη καφέ. (Εικ. 17).

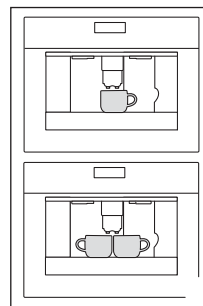

Εικ. 16

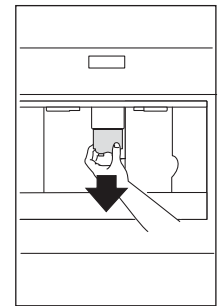

Εικ. 17

- ▶ Πατήστε το εικονίδιο (B5) (Εικ. 18) για να επιλέξετε τον τύπο του καφέ: εσπρέσο, μικρό φλιτζάνι, μεσαίο φλιτζάνι, μεγάλο φλιτζάνι, κούπα. Πιάστε το πλήκτρο αφής  (B10) (Εικ. 19) εάν

Θέλετε να παρασκευάσετε έναν καφέ και το πλήκτρο αφής ☞ (B11) (Εικ. 20) εάν θέλετε να παρασκευάσετε δύο καφέδες. Η συσκευή τώρα αλέθει τους κόκκους και αρχίζει να παρέχει καφέ στο φλιτζάνι. Μόλις διανεμηθεί η ρυθμισμένη ποσότητα καφέ, το μηχάνημα σταματάει αυτόματα την παροχή και απορρίπτει το κατακάθι καφέ μέσα στο δοχείο για το κατακάθι καφέ.

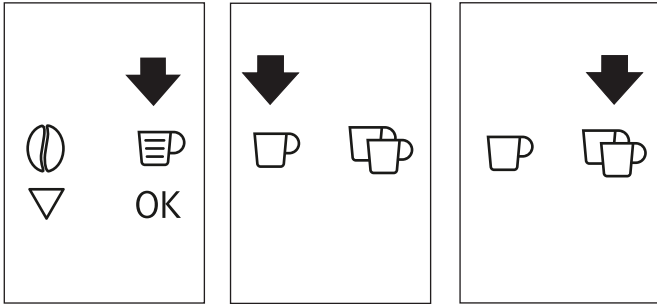

Εικ. 18

Εικ. 19

Εικ. 20

- ▶ Μετά από λίγα δευτερόλεπτα, η συσκευή είναι ξανά έτοιμη για χρήση.
- ▶ Για απενεργοποίηση της συσκευής, πιέστε το κουμπί ενεργοποίησης/απενεργοποίησης (A7) (βλ. σελίδα 59). Πριν απενεργοποιηθεί, η συσκευή εκτελεί έναν αυτόματο κύκλο ξεβγάλματος. Προσέχετε για να μην καείτε.

Σημείωση: Εάν ο καφές παρέχεται με μια σταγόνα κάθε φορά ή καθόλου, ανατρέξτε στην ενότητα "Ρύθμιση του μύλου καφέ".

Σημείωση: Εάν ο καφές παρέχεται πολύ γρήγορα και η κρέμα δεν είναι ικανοποιητική, ανατρέξτε στην ενότητα "Ρύθμιση του μύλου καφέ".

Συμβουλές για την παρασκευή πιο ζεστού καφέ

- Όταν ενεργοποιείτε τη συσκευή, εάν θέλετε να φτιάξετε ένα μικρό φλιτζάνι καφέ (λιγότερο από 60 cc), προθερμάνετε το φλιτζάνι ξεπλένοντάς το με ζεστό νερό.
- Εάν από την άλλη πλευρά έχουν περάσει περισσότερα από 2/3 λεπτά από την τελευταία παρασκευή καφέ, πριν ζητήσετε άλλο καφέ, πρέπει να προθερμάνετε τη μονάδα παρασκευής πατώντας το εικονίδιο ☞ (B3). Αφήστε το νερό να τρέξει στον δίσκο συλλογής σταγόνων ή εναλλακτικά χρησιμοποιήστε αυτό το νερό για να γεμίσετε (και στη συνέχεια αδειάσετε) το φλιτζάνι που θα χρησιμοποιηθεί για να προθερμανθεί ο καφές.
- Εκτός εάν έχουν προηγουμένως προθερμανθεί, μην χρησιμοποιείτε φλιτζάνια μεγάλου πάχους καθώς θα απορροφήσουν υπερβολική θερμότητα.

- Προθερμάνετε τα φλιτζάνια ξεπλένοντάς τα με ζεστό νερό.
- Η παροχή καφέ μπορεί να διακοπεί ανά πάσα στιγμή πατώντας ξανά το προηγούμενως επιλεγμένο εικονίδιο που παραμένει αναμμένο κατά τη διάρκεια της λειτουργίας.
- Μόλις ολοκληρωθεί η παροχή, για να αυξήσετε την ποσότητα του καφέ στο φλιτζάνι, απλώς συνεχίστε να πατάτε το προηγούμενως επιλεγμένο εικονίδιο εντός 3 δευτερολέπτων μετά την ολοκλήρωση της παροχής.
- Όταν στην οθόνη εμφανιστεί το μήνυμα FILL TANK! (Γεμίστε το δοχείο!), πρέπει να γεμίσετε το δοχείο, διαφορετικά η συσκευή δεν μπορεί να παρασκευάσει καθόλου καφέ. Είναι φυσιολογικό να υπάρχει ακόμη λίγο νερό στο δοχείο νερού όταν εμφανίζεται το μήνυμα.

Άδειασμα του δοχείου για το κατακάθι καφέ

Η συσκευή μετράει τον αριθμό των καφέδων που παρασκευάστηκαν. Κάθε 14 μονούς καφέδες (ή 7 διπλούς), η συσκευή εμφανίζει το μήνυμα EMPTY WASTE COFFEE CONTAINER (Αδειάστε το δοχείο για το κατακάθι καφέ). Ακόμα και αν δεν είναι γεμάτο, εμφανίζεται το μήνυμα για το άδειασμα του δοχείου για το κατακάθι του καφέ 72 ώρες μετά την παροχή του πρώτου καφέ. Για να υπολογιστούν σωστά οι 72 ώρες, η μηχανή δεν πρέπει ποτέ να απενεργοποιηθεί με τον κύριο διακόπτη στη θέση 0.

- ▶ Για καθαρισμό, ανοίξτε τη θύρα συντήρησης στο μπροστινό τμήμα τραβώντας το στόμιο καφέ (Εικ. 23), αφαιρέστε το δίσκο συλλογής σταγόνων (Εικ. 24) αδειάστε το και καθαρίστε το (Εικ. 39).
- ▷ Κατά τον καθαρισμό, βγάzte πάντα εντελώς τον δίσκο συλλογής σταγόνων.

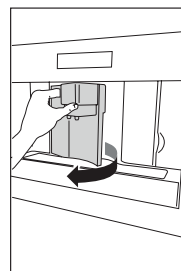

Εικ. 23

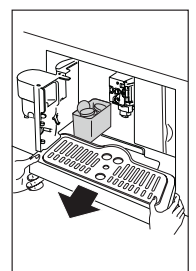

Εικ. 24

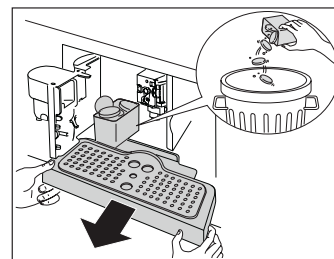



Εικ. 39



ΠΡΟΣΟΧΗ: Κατά την εξαγωγή του δίσκου συλλογής σταγόνων, το δοχείο για το κατακάθι του καφέ ΠΡΕΠΕΙ να αδειάζεται πάντα. Εάν αυτό δεν γίνει, το μηχάνημα ενδέχεται να φράξει.

Σημείωση: Μην αφαιρέσετε ποτέ το δοχείο νερού όταν η συσκευή παρέχει καφέ.

- ▶ Εάν αφαιρεθεί, δεν θα είναι δυνατό να φτιάξετε καφέ και η συσκευή θα εμφανίσει την ένδειξη "GROUND TOO FINE ADJUST MILL AND PRESS OK" (Πολύ λεπτό άλεσμα, ρυθμίστε τον μύλο και πατήστε OK) και στη συνέχεια "FILL TANK!" (Γεμίστε το δοχείο).
- ▶ Ελέγξτε τη στάθμη του νερού στο δοχείο και τοποθετήστε το πάλι στη συσκευή.
- ▶ Για να χρησιμοποιήσετε ξανά τη συσκευή, τοποθετήστε το στόμιο ζεστού νερού (Εικ. 13) εάν δεν είναι ήδη στη θέση του και πατήστε το εικονίδιο  (B9). Στην οθόνη εμφανίζεται: HOT WATER PRESS OK (Ζεστό νερό, πιέστε OK). Πατήστε το εικονίδιο  (B9) μέσα σε λίγα δευτερόλεπτα και αφήστε το νερό να τρέξει από το στόμιο για περίπου 30 δευτερόλεπτα. Όταν η παροχή σταματήσει, οι βασικές λειτουργίες εμφανίζονται ξανά.

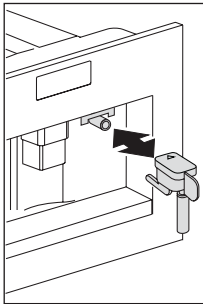

Εικ. 13



ΠΡΟΣΟΧΗ: Η καφετιέρα μπορεί να ζητήσει την επανάληψη της λειτουργίας αρκετές φορές έως ότου ο αέρας να αφαιρεθεί εντελώς από το υδραυλικό κύκλωμα.



ΠΡΟΣΟΧΗ: Εάν αυτή η λειτουργία δεν εκτελείται σωστά ή εάν η μηχανή είναι απενεργοποιημένη, ενδέχεται να εμφανίζονται οι βασικές λειτουργίες, αν και στην ουσία το πρόβλημα παραμένει.



Αλλαγή της ποσότητας καφέ

Η συσκευή έχει προρυθμιστεί εργοστασιακά για να παρέχει αυτόματα τις ακόλουθες ποσότητες καφέ:

- εσπρέσο
- μικρό φλιτζάνι
- μεσαίο φλιτζάνι

- μεγάλο φλιτζάνι
- κούπα

Για να αλλάξετε αυτές τις ποσότητες, συνεχίστε ως εξής:



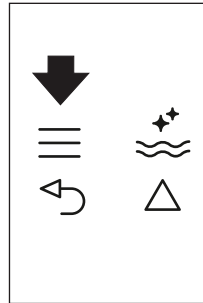



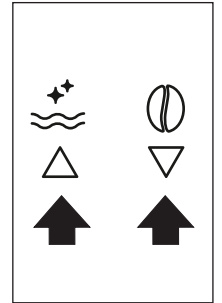

- ▶ Πατήστε το εικονίδιο  (B2) για είσοδο στο μενού (Εικ. 22). Πατήστε τα εικονίδια   (B7) και (B89) (Εικ. 9) έως ότου εμφανιστεί η ένδειξη "PROGRAM COFFEE" (Πρόγραμμα καφέ).



Εικ. 22



Εικ. 9

- ▶ Πατήστε το εικονίδιο  (B9).
- ▶ Επιλέξτε τον τύπο καφέ που θέλετε να αλλάξετε πατώντας τα εικονίδια   (B7) και (B8).
- ▶ Πατήστε το εικονίδιο  (B9) για να επιβεβαιώσετε τον τύπο καφέ που θέλετε να φτιάξετε.
- ▶ Χρησιμοποιήστε τα εικονίδια   (B7) και (B8) για να αλλάξετε την ποσότητα του καφέ. Η γραμμή προόδου δείχνει την επιλεγμένη ποσότητα καφέ.
- ▶ Πατήστε ξανά το εικονίδιο  (B9) για επιβεβαίωση (ή το εικονίδιο  (B6) για ακύρωση της λειτουργίας).
- ▶ Πατήστε δύο φορές το εικονίδιο  (B6) (Εικ. 25) για έξοδο από το μενού.

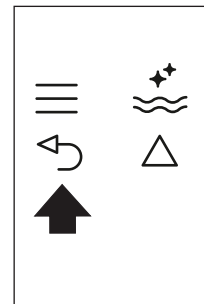

Εικ. 25

Η συσκευή έχει τώρα επαναπρογραμματιστεί με τις νέες ρυθμίσεις και είναι έτοιμη.

Ρύθμιση του μύλου καφέ

Ο μύλος καφέ είναι ρυθμισμένος από το εργοστάσιο και δεν πρέπει να απαιτείται προσαρμογή. Ωστόσο, εάν μετά από τους πρώτους καφέδες διαπιστώσετε ότι η παροχή είναι είτε πολύ γρήγορη είτε πολύ αργή (μια σταγόνα κάθε φορά), αυτό μπορεί να διορθωθεί με προσαρμογή χρησιμοποιώντας το κουμπί ρύθμισης άλεσης (Εικ. 21).



Εικ. 21



ΠΡΟΣΟΧΗ: Το κουμπί ρύθμισης άλεσης πρέπει να περιστρέφεται μόνο όταν λειτουργεί ο μύλος καφέ.

- Για πιο αργή παροχή και για κρεμώδη καφέ, γυρίστε ένα κλικ αριστερά (λεπτότερος αλεσμένος καφές). Για πιο γρήγορη παροχή (όχι μια σταγόνα κάθε φορά), γυρίστε ένα κλικ προς τα δεξιά (πιο χοντρός αλεσμένος καφές) (Εικ. 40).

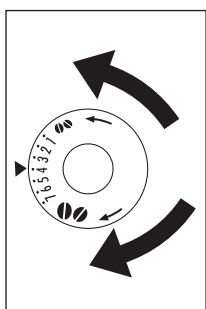

Εικ. 40

Παρασκευή καφέ espresso με αλεσμένο καφέ (αντί για κόκκους)

- Πατήστε το εικονίδιο ☉ (B4) (Εικ. 15) και επιλέξτε τη λειτουργία προ-αλεσμένου καφέ.

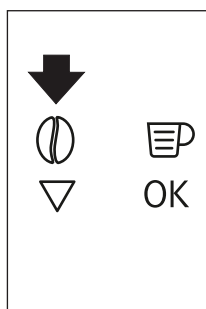

Εικ. 15

- Βγάλτε το μηχάνημα τραβώντας το προς τα έξω από τις λαβές. (Εικ. 14).



Εικ. 14

- Σηκώστε το κεντρικό καπάκι, τοποθετήστε μία μεζούρα προ-αλεσμένου καφέ στη χοάνη (Εικ. 26), σπρώξτε τη συσκευή προς τα πίσω και συνεχίστε όπως περιγράφεται στην ενότητα «Παρασκευή καφέ με κόκκους καφέ».

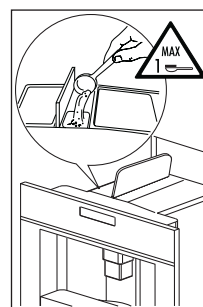

Εικ. 26

- Μπορείτε να παρασκευάσετε μόνο έναν καφέ τη φορά πιέζοντας το πλήκτρο αφής ☐ (B10) (Εικ. 19).

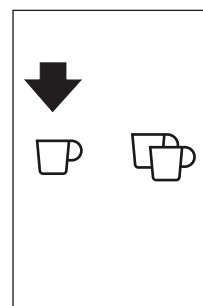

Εικ. 19

- Αφού χρησιμοποιήσετε το μηχάνημα με προ-αλεσμένο καφέ, για να επιστρέψετε στην παρασκευή καφέ με κόκκους, απενεργοποιήστε τη λειτουργία προ-αλεσμένου καφέ πιέζοντας το πλήκτρο αφής ☉ (B4) (Εικ. 15).

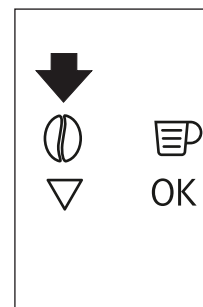

Εικ. 15



ΣΗΜΑΝΤΙΚΟ

- Μην εισαγάγετε ποτέ προ-αλεσμένο καφέ όταν το μηχάνημα είναι απενεργοποιημένο, διαφορετικά μπορεί να εισχωρήσει στο εσωτερικό της συσκευής.
- Μην προσθέτετε ποτέ περισσότερο από 1 μεζούρα, διαφορετικά η συσκευή δεν θα παρασκευάσει καφέ.
- Χρησιμοποιήστε μόνο τη μεζούρα που παρέχεται.

- Εισαγάγετε στη χοάνη μόνο προ-αλεσμένο καφέ για καφετιέρες εσπρέσο.
- Εάν χρησιμοποιηθούν περισσότερες από μία μεζούρες προ-αλεσμένου καφέ και η χοάνη φράξει, σπρώξτε τον καφέ προς τα κάτω με ένα μαχαίρι (Εικ. 21). Μετά, αφαιρέστε και καθαρίστε τη μονάδα βρασίματος και το μηχάνημα όπως περιγράφεται στην ενότητα «Καθαρισμός της μονάδας βρασίματος».

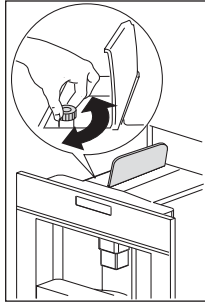

Εικ. 15

Προετοιμασία ζεστού νερού

- ▶ Πάντα να βεβαιώνετε ότι η συσκευή είναι έτοιμη.
- ▶ Βεβαιωθείτε ότι το στόμιο νερού είναι στη θέση του και στερεωμένο στο ακροφύσιο (Εικ. 13).

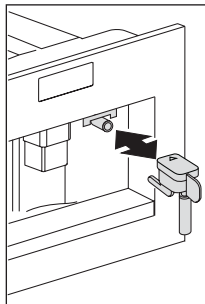

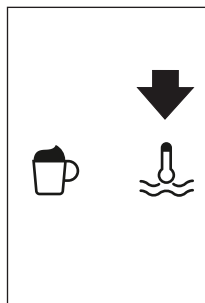

Εικ. 13

- ▶ Τοποθετήστε ένα δοχείο κάτω από το στόμιο.
- ▶ Πατήστε το εικονίδιο  (B13) (Εικ. 27).
 - Στην οθόνη εμφανίζεται: HOT WATER PRESS OK (Ζεστό νερό, πιάστε OK).



Εικ. 27

- ▶ Πατήστε ξανά το εικονίδιο  (B9) α, θα παρασχεθεί ζεστό νερό από το στόμιο νερού στο δοχείο που βρίσκεται από κάτω.
- ▶ Δεν πρέπει να παρέχετε ζεστό νερό για περισσότερο από 2 λεπτά κάθε φορά.

- ▶ Για διακοπή, πατήστε το εικονίδιο  (B13) ή το εικονίδιο  (B6).
 - Η συσκευή σταματά την παροχή μόλις επιτευχθεί η καθορισμένη ποσότητα.



Αλλαγή της ποσότητας ζεστού νερού

Ως προεπιλογή, το μηχάνημα είναι ρυθμισμένο να παρέχει αυτόματα 150 ml ζεστού νερού. Για να αλλάξετε αυτές τις ποσότητες, συνεχίστε ως εξής:

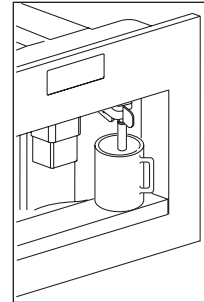
- ▶ Τοποθετήστε ένα δοχείο κάτω από το στόμιο νερού (Εικ. 12).



Εικ. 12

- ▶ Πατήστε το εικονίδιο  (B2) για είσοδο στο μενού (Εικ. 22) ή πατήστε τα εικονίδια   (B7) και (B8) (Εικ. 9) μέχρι να εμφανιστεί η ένδειξη "PROGRAM HOT WATER" (Πρόγραμμα ζεστού νερού).

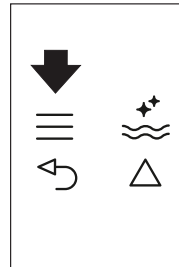



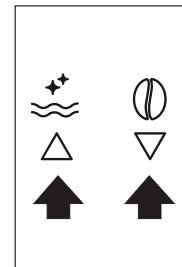

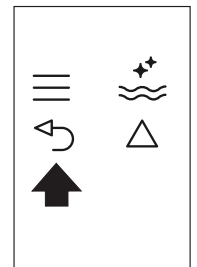

Εικ. 22



Εικ. 9



Εικ. 25

- ▶ Πατήστε το εικονίδιο  (B9) για επιβεβαίωση.
- ▶ Επιλέξτε την απαιτούμενη ποσότητα νερού πατώντας τα εικονίδια   (B7) και (B8).
 - Η γραμμή προόδου δείχνει την επιλεγμένη ποσότητα νερού.
- ▶ Πατήστε το εικονίδιο  (B9) για επιβεβαίωση (ή το εικονίδιο  (B6) για ακύρωση της λειτουργίας).
- ▶ Πατήστε δύο φορές το εικονίδιο  (B6) (Εικ. 25) για έξοδο από το μενού.
 - Η συσκευή έχει τώρα επαναπρογραμματιστεί με τις νέες ρυθμίσεις και είναι έτοιμη.

Παρασκευή καπουτσίνο

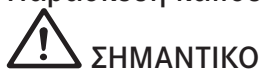

ΣΗΜΑΝΤΙΚΟ

Ορίστε την ποσότητα του καφέ που θέλετε να χρησιμοποιήσετε για να φτιάξετε τον καπουτσίνο στη λειτουργία " Program cappuccino" (Πρόγραμμα καπουτσίνο) στο μενού.

- ▶ Επιλέξτε το άρωμα του καφέ που θέλετε να χρησιμοποιήσετε για την παρασκευή καπουτσίνο πιέζοντας το πλήκτρο αφής  (B4).
- ▶ Βγάλτε το καπάκι του δοχείου γάλακτος.
- ▶ Γεμίστε το δοχείο με περίπου 100 γραμμάρια γάλακτος για κάθε καπουτσίνο που παρασκευάζεται (Εικ. 30). Μην ξεπερνάτε ποτέ τη στάθμη MAX (Μέγιστο) (αντιστοιχεί σε περίπου 750 ml) που αναγράφεται στο δοχείο. Ιδανικά, θα πρέπει να χρησιμοποιείτε αποβουτυρωμένο ή ημι-αποβουτυρωμένο γάλα σε θερμοκρασία ψυγείου (περίπου 5°C).

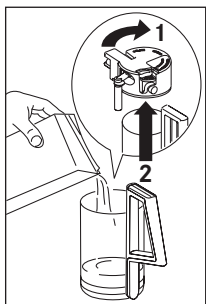

Εικ. 30

- ▶ Βεβαιωθείτε ότι ο σωλήνας εισόδου είναι σωστά τοποθετημένος στην ελαστική ροδέλα (Εικ. 31). Μετά, τοποθετήστε ξανά το καπάκι του δοχείου γάλακτος.

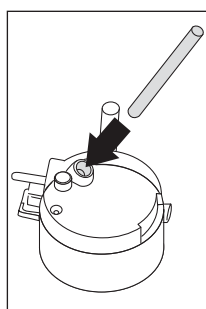

Εικ. 31

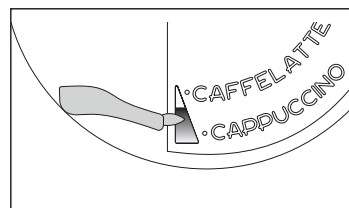

- ▶ Τοποθετήστε τον ρυθμιστή αφρογάλακτος (C1) ανάμεσα στις λέξεις CAPPUCCHINO (Καπουτσίνο) και CAFFELATTE (Καφέ λάτε) που είναι τυπωμένες στο καπάκι του δοχείου γάλακτος. Η ποσότητα αφρού μπορεί να ρυθμιστεί μετακινώντας τον ρυθμιστή προς τη λέξη CAFFELATTE (Καφέ λάτε) για πυκνότερο αφρό. Μετακινώντας τον προς τη λέξη CAPPUCCHINO (Καπουτσίνο) αποκτά ένα λιγότερο πυκνό αφρό (Εικ. 41).



Εικ. 41

- ▶ Βγάλτε το στόμιο ζεστού νερού (Εικ. 13) και συνδέστε το δοχείο γάλακτος στο ακροφύσιο. (Εικ. 32).
- ▶ Τοποθετήστε το στόμιο γάλακτος Εικ. 33 και μετά τοποθετήστε ένα αρκετά μεγάλο φλιτζάνι κάτω από τα στόμια καφέ και γάλακτος.
- ▶ Πιέστε το πλήκτρο αφής  (B12). Εμφανίζεται CAPPUCCHINO (Καπουτσίνο) και, μετά από λίγα δευτερόλεπτα, ρέει αφρός γάλακτος από το στόμιο γάλακτος μέσα στο φλιτζάνι που βρίσκεται από κάτω (η παροχή σταματάει αυτόματα).
 - Μετά, η συσκευή διανέμει καφέ.
 - Το καπουτσίνο είναι τώρα έτοιμο. Γλυκάνετε ανάλογα με τα γούστα σας και, εάν επιθυμείτε, ρίξτε στον αφρό λίγο κακάο ή κανέλα.

Σημειώσεις:

- Ενώ παρασκευάζετε καπουτσίνο ή λάτε μακιάτο, η ροή του αφρού γάλακτος ή του καφέ μπορεί να διακοπεί εάν πιέσετε το πλήκτρο αφής  (B12).
- Εάν το γάλα στο δοχείο τελειώσει κατά την παρασκευή του αφρού γάλακτος, βγάλτε το δοχείο και προσθέστε γάλα. Μετά, συνδέστε το ξανά και πιέστε το πλήκτρο αφής  (B12) για να ζητήσετε ξανά καπουτσίνο.
- Οι ακόλουθες εργασίες καθαρισμού πρέπει να εκτελούνται κάθε φορά που παραδίδεται ένα ρόφημα γάλακτος. Για να εξασφαλίσετε την απόλυτη καθαρότητα και υγιεινή του αφροποιετή γάλακτος, να καθαρίζετε πάντα τα κυκλώματα μέσα στο καπάκι του δοχείου γάλακτος μετά την παρασκευή καπουτσίνο.
 - Στην οθόνη αναβοσβήνει το μήνυμα PRESS CLEAN! (Πιέστε καθαρισμό!).
- ▶ Τοποθετήστε ένα δοχείο κάτω από το στόμιο γάλακτος. (Εικ. 33).
- ▶ Πιέστε το κουμπί CLEAN (Καθαρισμός) στο καπάκι (C3) (βλ. σελίδα 59) και κρατήστε το πιεσμένο για τουλάχιστον 5 δευτερόλεπτα για να ξεκινήσετε τη λειτουργία καθαρισμού (Εικ. 33).
 - Η συσκευή εμφανίζει το μήνυμα CLEANING (Καθαρισμός) πάνω από τη γραμμή προόδου.

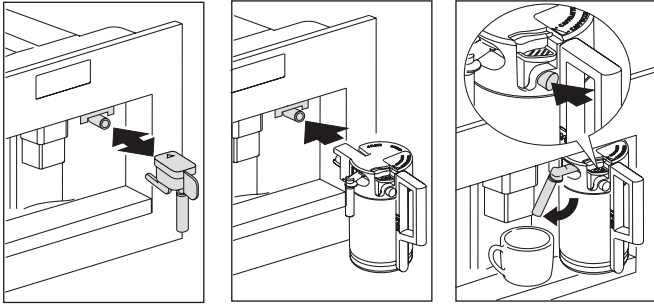

Εικ. 13

Εικ. 32

Εικ. 33

- ▶ Δεν θα πρέπει να αφήσετε το κουμπί CLEAN (Καθαρισμός) μέχρι να ολοκληρωθεί η γραμμή, υποδεικνύοντας ότι ο καθαρισμός έχει ολοκληρωθεί.
 - Όταν αφήσετε το κουμπί CLEAN (Καθαρισμός), η λειτουργία σταματάει.
- ▶ Μετά τον καθαρισμό, αφαιρέστε το δοχείο γάλακτος και τοποθετήστε το στο ψυγείο. Δεν θα πρέπει να αφήσετε το γάλα εκτός ψυγείου για περισσότερα από 15 λεπτά. Αφαιρέστε το δοχείο γάλακτος και καθαρίζετε πάντα το ακροφύσιο ατμού με ένα καθαρό πανί.
- ▶ Για να αλλάξετε την ποσότητα του καφέ ή του αφρού γάλακτος που η συσκευή παρέχει αυτόματα στο φλιτζάνι, συνεχίστε όπως περιγράφεται στην ενότητα «Αλλαγή της ποσότητας του καφέ και γάλακτος για καπουτσίνο ή λάτε μακιάτο».

Αλλαγή της ποσότητας του γάλακτος και καφέ για καπουτσίνο

Ως προεπιλογή, η συσκευή έχει ρυθμιστεί για την αυτόματη παροχή ενός τυπικού καπουτσίνο. Για να αλλάξετε αυτές τις ποσότητες, συνεχίστε ως εξής:

Αλλαγή της ποσότητας του γάλακτος

- ▶ Γεμίστε το δοχείο με γάλα μέχρι τη μέγιστη στάθμη.
- ▶ Πατήστε το εικονίδιο ≡ (B2) για είσοδο στο μενού (Εικ. 22), στη συνέχεια πατήστε τα εικονίδια Δ ∇ (B7) και (B8) (Εικ. 9) μέχρι να εμφανιστεί η ένδειξη "PROGRAM CAPPUCCINO" (Πρόγραμμα καπουτσίνο).

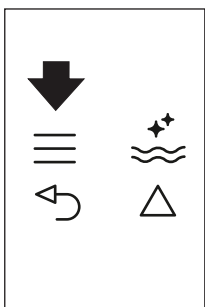

Εικ. 22

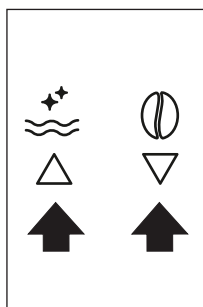

Εικ. 9

- ▶ Πατήστε το εικονίδιο OK (B9) για επιβεβαίωση.
 - Εμφανίζεται η ένδειξη PROGRAM MILK (Πρόγραμμα γάλακτος)
- ▶ Πατήστε πάλι το εικονίδιο OK (B9).
- ▶ Επιλέξτε την απαιτούμενη ποσότητα γάλακτος πατώντας τα εικονίδια Δ ∇ (B7) και (B8).
 - Η γραμμή προόδου δείχνει την επιλεγμένη ποσότητα γάλακτος.
- ▶ Πατήστε το εικονίδιο OK (B9) για επιβεβαίωση (ή το εικονίδιο ↵ (B6) για ακύρωση της λειτουργίας).
- ▶ Πατήστε δύο φορές το εικονίδιο ↵ (B6) (Εικ. 25) για έξοδο από το μενού.

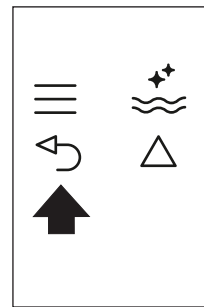

Εικ. 25

Αλλάξτε την ποσότητα του καφέ

- ▶ Πατήστε το εικονίδιο ≡ (B2) για είσοδο στο μενού (Εικ. 22), στη συνέχεια πατήστε τα εικονίδια Δ ∇ (B7) και (B8) (Εικ. 9) μέχρι να εμφανιστεί η ένδειξη "PROGRAM CAPPUCCINO" (Πρόγραμμα καπουτσίνο).
- ▶ Πατήστε το εικονίδιο OK (B9) για επιβεβαίωση και στη συνέχεια τα εικονίδια (B7) και (B8) (Εικ. 9) μέχρι να εμφανιστεί η ένδειξη "COFFEE FOR CAPPUCC." (Πρόγραμμα για καπουτσίνο).
- ▶ Πατήστε πάλι το εικονίδιο OK (B9).
- ▶ Επιλέξτε την απαιτούμενη ποσότητα καφέ πατώντας τα εικονίδια (B7) και (B8). Η γραμμή προόδου δείχνει την επιλεγμένη ποσότητα καφέ.
- ▶ Πατήστε το εικονίδιο OK (B9) για να επιβεβαιώσετε την επιλογή (ή (B6) για ακύρωση).
- ▶ Πατήστε δύο φορές το εικονίδιο ↵ (B6) (Εικ. 25) για έξοδο από το μενού.

Απενεργοποίηση της συσκευής

Κάθε φορά που απενεργοποιείται η συσκευή, εκτελεί έναν αυτόματο κύκλο ξεβγάλματος που δεν μπορεί να διακοπεί.



ΚΙΝΔΥΝΟΣ ΕΓΚΑΥΜΑΤΟΣ! Κατά το ξέβγαλμα, ρέει λίγο ζεστό νερό από τα στόμια του καφέ.

Αποφύγετε να εκτεθείτε σε εκτινάξεις νερού. Για να ενεργοποιήσετε τη συσκευή, πατήστε το κουμπί

On-Off/standby (Ενεργοποίηση-Απενεργοποίηση/ Αναμονή) (A7). Η συσκευή διενεργεί τον κύκλο ξεβγάλματος και μετά σβήνει.

- ▶ Εάν η συσκευή δεν χρησιμοποιείται για μεγάλο χρονικό διάστημα, τοποθετήστε τον κύριο διακόπτη (A23) στο πίσω μέρος της συσκευής στη θέση 0.

ΚΑΘΑΡΙΣΜΟΣ ΚΑΙ ΦΡΟΝΤΙΔΑ



Πριν την εκτέλεση οποιωνδήποτε εργασιών καθαρισμού, πρέπει να πιέσετε το κεντρικό διακόπτη (A23) (βλ. σελίδα 59) για να απενεργοποιηθεί το μηχάνημα καθώς και να βγάλετε το ηλεκτρικό καλώδιο από το κεντρικό ηλεκτρικό δίκτυο. Μη βυθίζετε ποτέ την καφετιέρα σε νερό.

Καθαρισμός της καφετιέρας

- ▶ Μη χρησιμοποιείτε διαλυτικά ή λειαντικά απορρυπαντικά για τον καθαρισμό της καφετιέρας. Αρκεί ένα μαλακό νωπό πανί.
- ▶ Μην πλένετε κανένα από τα εξαρτήματα της καφετιέρας στο πλυντήριο πιάτων.

Τα ακόλουθα μέρη του μηχανήματος πρέπει να καθαρίζονται σε τακτά χρονικά διαστήματα:

- Δοχείο για το κατακάθι καφέ (A4)
- Ταψί συλλογής λίπους (A14)
- Δοχείο νερού (A12)
- Στόμια καφέ (A13)
- Χοάνη προ-αλεσμένου καφέ (A21)
- Εσωτερικό του μηχανήματος, το οποίο είναι προσβάσιμο μετά το άνοιγμα της θύρας συντήρησης (A2)
- Μονάδα βρασίματος (A5)

Καθαρισμός του δοχείου για το κατακάθι καφέ

Όταν εμφανιστεί το μήνυμα EMPTY WASTE COFFEE CONTAINER (Αδειάστε το δοχείο για το κατακάθι καφέ), πρέπει να αδειάσετε το δοχείο για το κατακάθι καφέ και να το καθαρίσετε.

Για τον καθαρισμό:

- ▶ Ανοίξτε τη θύρα συντήρησης στο μπροστινό τμήμα της συσκευής (Εικ. 23), βγάλτε το δίσκο συλλογής σταγόνων και καθαρίστε (Εικ. 24).

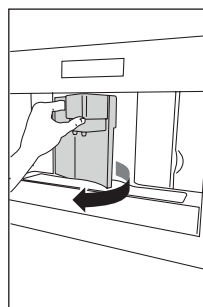

Εικ. 23

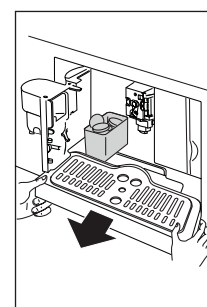

Εικ. 24

- ▶ Καθαρίστε πολύ καλά το δοχείο για το κατακάθι καφέ.



Σημαντικό: Όταν βγάξετε το δίσκο συλλογής σταγόνων, πρέπει να αδειάσετε πάντα και το δοχείο για το κατακάθι καφέ.

Καθαρισμός του δίσκου συλλογής σταγόνων (A14)



Σημαντικό! Εάν δεν αδειάσετε το δίσκο συλλογής σταγόνων, μπορεί να γίνει υπερχειλίση του νερού. Αυτό μπορεί να προκαλέσει ζημιά στο μηχάνημα. Ο δίσκος συλλογής σταγόνων είναι εξοπλισμένος με δείκτη στάθμης (κόκκινος) που υποδεικνύει τη στάθμη του νερού που περιέχει (Εικ. 35). Πριν πεταχτεί ο δείκτης από το δίσκο φλιτζανιών, πρέπει να αδειάσετε και να καθαρίσετε τον δίσκο συλλογής σταγόνων.

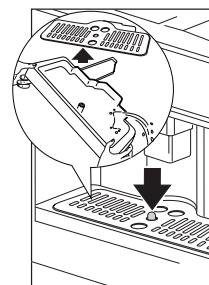

Εικ. 35

Για αφαίρεση του δίσκου συλλογής σταγόνων (A14):

- ▶ Ανοίξτε τη θύρα συντήρησης (Εικ. 23).
- ▶ Αφαιρέστε το δίσκο συλλογής σταγόνων και το δοχείο για το κατακάθι καφέ (Εικ. 24).

- ▶ Καθαρίστε το δίσκο συλλογής σταγόνων και το δοχείο για το κατακάθι καφέ (A4).
- ▶ Τοποθετήστε ξανά το δίσκο συλλογής σταγόνων και το δοχείο για το κατακάθι καφέ (A4).
- ▶ Κλείστε τη θύρα συντήρησης.

Καθαρισμός του δοχείου νερού

- ▶ Να καθαρίζετε το δοχείο νερού τακτικά (A12) (περίπου μία φορά το μήνα) με ένα νωπό πανί και λίγο ήπιο υγρό απορρυπαντικό.
- ▶ Απομακρύνετε κάθε ίχνος υγρού απορρυπαντικού.
- ▶ Γεμίστε με φρέσκο πόσιμο νερό.
- ▶ Αδειάστε το δοχείο νερού εάν η συσκευή δεν χρησιμοποιείται για παρατεταμένες περιόδους (διακοπές κ.λπ.).
- ▶ Αντικαταστήστε το νερό εάν η συσκευή δεν χρησιμοποιείται για περισσότερο από δύο ημέρες.

Καθαρισμός των στομιών έγχυσης

- ▶ Να καθαρίζετε τα στόμια περιοδικά χρησιμοποιώντας ένα σφουγγάρι (Εικ. 36).
- ▶ Να ελέγχετε τακτικά ότι οι οπές στο στόμιο καφέ δεν είναι φραγμένες. Εάν απαιτείται, αφαιρέστε τις κατακαθίσεις καφέ με μια οδοντογλυφίδα (Εικ. 34).

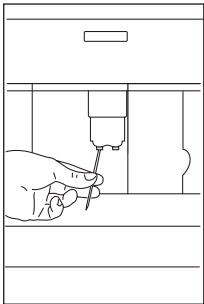

Εικ. 34

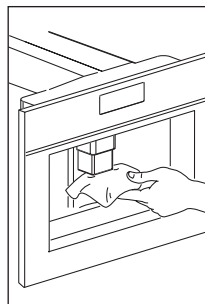

Εικ. 36

Καθαρισμός της χοάνης προ-αλεσμένου καφέ

- ▶ Να ελέγχετε τακτικά (περίπου μία φορά το μήνα) ότι η χοάνη προ-αλεσμένου καφέ δεν είναι φραγμένη (Εικ. 28).

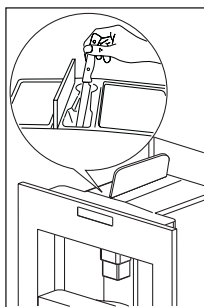

Εικ. 28

Καθαρισμός του εσωτερικού της καφετιέρας

- ▶ Να ελέγχετε τακτικά (περίπου μία φορά την εβδομάδα) ότι το εσωτερικό της συσκευής δεν

είναι βρόμικο. Εάν απαιτείται, αφαιρέστε τις κατακαθίσεις καφέ με ένα σφουγγάρι.

- ▶ Αφαιρέστε τα υπολείμματα με μια ηλεκτρική σκούπα (Εικ. 38).

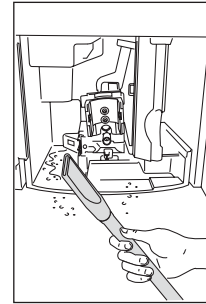

Εικ. 38

Καθαρισμός της μονάδας βρασίματος

Η μονάδα βρασίματος πρέπει να καθαρίζεται τουλάχιστον μία φορά το μήνα.

- ▶ **ΣΗΜΑΝΤΙΚΟ:** Η μονάδα βρασίματος (A5) δεν πρέπει να αφαιρεθεί όταν η συσκευή είναι ενεργοποιημένη. Μην ασκείτε δύναμη για να αφαιρέσετε τη μονάδα βρασίματος. Συνεχίστε ως εξής:

- ▶ Βεβαιωθείτε ότι η μηχανή είναι σωστά απενεργοποιημένη (βλ. "Απενεργοποίηση της συσκευής").
- ▶ Ανοίξτε τη θύρα συντήρησης (Εικ. 23).
- ▶ Αφαιρέστε το δίσκο συλλογής σταγόνων και το δοχείο για το κατακάθι καφέ (Εικ. 24).

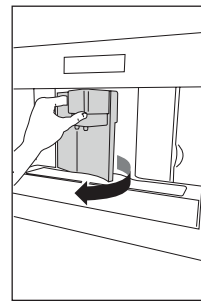

Εικ. 23

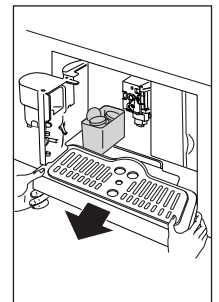

Εικ. 24

- ▶ Πιέστε τα δύο κόκκινα κουμπιά απελευθέρωσης και τραβήξτε ταυτόχρονα τη μονάδα μαγειρέματος (Εικ. 39).

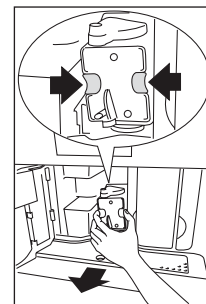

Εικ. 39

- ΣΗΜΑΝΤΙΚΟ:** Μην χρησιμοποιείτε υγρό απορρυπαντικό για τον καθαρισμό της μονάδας βρασίματος. Θα αφαιρούσε το λιπαντικό που εφαρμόζεται στο εσωτερικό του εμβόλου.
- ▶ Διαποτίστε τη μονάδα βρασίματος σε νερό για περίπου 5 λεπτά και μετά ξεβγάλετε.
 - ▶ Μετά τον καθαρισμό, τοποθετήστε ξανά τη μονάδα βρασίματος (A5) ολισθαίνοντάς τη στο εσωτερικό στήριγμα και πείρο στο κάτω μέρος και μετά πιέστε μέχρι τέρμα το σύμβολο PUSH (Ωθηση) μέχρι να ασφαλίσει η μονάδα στη θέση της (Εικ. 42).

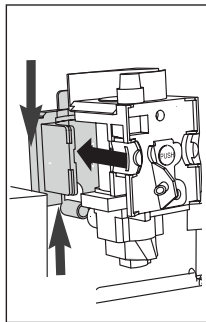

Εικ. 42

Σημείωση: Εάν η εισαγωγή της μονάδας βρασίματος είναι δύσκολη, πρέπει πρώτα να την προσαρμόσετε στις σωστές διαστάσεις πιέζοντάς τη με δύναμη από το κάτω και το πάνω μέρος (Εικ. 43).

- ▶ Μόλις εισαχθεί, βεβαιωθείτε ότι τα δύο κόκκινα κουμπιά έχουν πεταχτεί ξανά, διαφορετικά η θύρα υπηρεσίας δεν θα μπορεί να κλείσει (Εικ. 44)

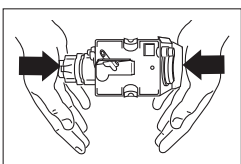

Εικ. 43

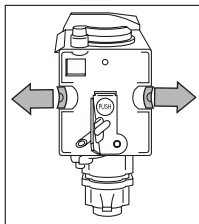

Εικ. 44

- ▶ Τοποθετήστε ξανά το δίσκο συλλογής σταγόνων και το δοχείο για το κατακάθι καφέ.
- ▶ Κλείστε τη θύρα συντήρησης.

Καθαρισμός του δοχείου γάλακτος

Να καθαρίζετε πάντα τους σωλήνες που βρίσκονται μέσα στο δοχείο γάλακτος όταν προετοιμάζετε το γάλα. Εάν υπάρχει ακόμη γάλα μέσα στο δοχείο, μην το αφήσετε εκτός ψυγείου για περισσότερο χρόνο από ό,τι είναι απαραίτητο. Να καθαρίζετε το δοχείο κάθε φορά που προετοιμάζετε γάλα όπως περιγράφεται στην ενότητα «Παρασκευή καπουτσίνο».

Σημείωση: Μπορείτε να πλύνετε όλα τα εξαρτήματα στο πλυντήριο πιάτων, τοποθετώντας τα στο πάνω καλάθι του πλυντηρίου πιάτων.

- ▶ Περιστρέψτε δεξιόστροφα το καπάκι του δοχείου γάλακτος και μετά βγάλτε το.
- ▶ Βγάλτε το στόμιο γάλακτος και το σωλήνα εισόδου (Εικ. 45).

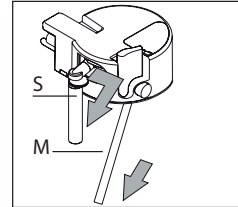

Εικ. 45

- ▶ Βγάλτε τον ρυθμιστή αφρού γάλακτος (F) τραβώντας το προς τα έξω.
- ▶ Πλύντε όλα τα εξαρτήματα πολύ καλά με ζεστό νερό και ήπιο υγρό απορρυπαντικό. Βεβαιωθείτε ότι δεν υπάρχουν υπολείμματα γάλακτος μέσα στις οπές (Εικ. 46) και στην εγκοπή στο λεπτό άκρο του ρυθμιστή αφρού γάλακτος (Εικ. 47).

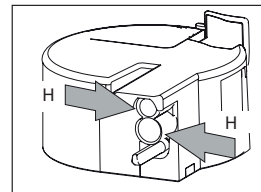

Εικ. 45

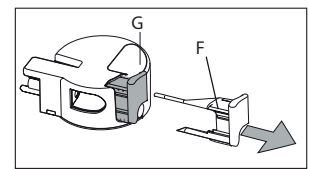

Εικ. 47

- ▶ Ελέγξτε ότι ο σωλήνας εισόδου και το στόμιο δεν είναι φραγμένα με υπολείμματα γάλακτος.
- ▶ Τοποθετήστε ξανά τον ρυθμιστή αφρού γάλακτος, το στόμιο γάλακτος και το σωλήνα εισόδου.
- ▶ Τοποθετήστε ξανά το καπάκι του δοχείου γάλακτος.

ΕΜΦΑΝΙΖΟΜΕΝΑ ΜΗΝΥΜΑΤΑ

| ΜΗΝΥΜΑ | ΣΗΜΑΣΙΑ | ΕΝΕΡΓΕΙΕΣ |
|---|---|--|
| FILL TANK (Γέμισμα δοχείου) | Το δοχείο νερού είναι άδειο ή δεν είναι τοποθετημένο σωστά. | Γεμίστε το δοχείο με νερό ή/και τοποθετήστε το σωστά, πιέζοντας το μέχρι τέρμα. |
| GROUND TOO FINE ADJUST MILL AND (Πολύ λεπτό άλεσμα, ρυθμίστε τον μύλο και πατήστε OK) (εναλλασσόμενο με το) PRESS OK (Πατήστε OK) | Η άλεση είναι πολύ λεπτή και ο καφές παρέχεται πολύ αργά. Η μηχανή δεν μπορεί να φτιάξει καφέ καθώς υπάρχει αέρας στο υδραυλικό κύκλωμα. Πιθανή αιτία: το φίλτρο δεν έχει εγκατασταθεί σωστά. | Γυρίστε το κουμπί ρύθμισης άλεσης με ένα κλικ δεξιά προς το "7". Βεβαιωθείτε ότι το φίλτρο (A9) είναι σωστά τοποθετημένο και ότι η εγκατάσταση έχει πραγματοποιηθεί σωστά. |
| GROUND TOO FINE ADJUST MILL AND (Πολύ λεπτό άλεσμα, ρυθμίστε τον μύλο και πατήστε OK) (εναλλασσόμενο με) PRESS OK (Πατήστε OK) (στη συνέχεια) FILL TANK (Γεμίστε το δοχείο)! | Το δοχείο αφαιρέθηκε κατά την παροχή. Υπάρχει αέρας στο υδραυλικό κύκλωμα. | Εισαγάγετε το δοχείο και πατήστε το εικονίδιο OK (B9). Εμφανίζεται η ένδειξη "HOT WATER PRESS OK" (Ζεστό νερό, πιέστε OK). Πατήστε πάλι το εικονίδιο OK (B9). Η συσκευή είναι και πάλι έτοιμη για χρήση. |
| EMPTY WASTE COFFEE CONTAINER (Αδειάστε το δοχείο για το κατακάθι καφέ) | Το δοχείο για το κατακάθι του καφέ (A4) είναι πολύ γεμάτο ή έχουν περάσει περισσότερες από 3 ημέρες από την τελευταία παρασκευή καφέ (αυτό εγγυάται τη σωστή υγιεινή της μηχανής). | Αδειάστε το δοχείο για τα κατακάθια του καφέ και καθαρίστε, στη συνέχεια αντικαταστήστε το. Σημαντικό: κατά την αφαίρεση του δίσκου συλλογής σταγόνων, το δοχείο για τα κατακάθια του καφέ ΠΡΕΠΕΙ να αδειάσει, ακόμα κι αν δεν είναι εντελώς γεμάτο. Εάν δεν γίνει αυτό, όταν φτιάχνετε τους επόμενους καφέδες, το δοχείο για τα κατακάθια του καφέ μπορεί να γεμίσει περισσότερο από το αναμενόμενο και να φράξει τη μηχανή. |
| INSERT WASTE COFFEE CONTAINER (Εισαγάγετε το δοχείο για το κατακάθι καφέ) | Μετά τον καθαρισμό, δεν τοποθετήθηκε ξανά το δοχείο για το κατακάθι καφέ. | Ανοίξτε τη θύρα σέρβις και εισαγάγετε το δοχείο για το κατακάθι καφέ. |
| ADD PRE-GROUND COFFEE (Προσθέστε προ-αλεσμένο καφέ) | Η λειτουργία "προ-αλεσμένου καφέ" έχει επιλεγεί χωρίς να τοποθετείται καθόλου προ-αλεσμένος καφές στη χοάνη. Η χοάνη (A21) είναι μπλοκαρισμένη. | Αφαιρέστε τη συσκευή και τοποθετήστε προ-αλεσμένο καφέ στη χοάνη. Αδειάστε τη χοάνη με τη βοήθεια ενός μαχαιριού όπως περιγράφεται στην ενότητα "Καθαρισμός της χοάνης προ-αλεσμένου καφέ". |

| ΜΗΝΥΜΑ | ΣΗΜΑΣΙΑ | ΕΝΕΡΓΕΙΕΣ |
|---|---|--|
| "PLEASE DESCALE!" (Προχωρήστε σε αφαλάτωση!) (εναλλασσόμενο με) MEDIUM CUP NORMAL TASTE (Μεσαίο φλιτζάνι κανονική γεύση) | Πρέπει να γίνει αφαλάτωση στη μηχανή. | Το πρόγραμμα αφαλάτωσης πρέπει να διεξαχθεί το συντομότερο δυνατό (βλ. «Αφαλάτωση»). |
| LESS COFFEE (Λιγότερος καφές) | Έχει χρησιμοποιηθεί πολύς καφές. | Επιλέξτε μια πιο ήπια γεύση ή μειώστε την ποσότητα προ-αλεσμένου καφέ, στη συνέχεια, φτιάξτε ξανά τον καφέ. |
| FILL BEAN CONTAINER (Γεμίστε το δοχείο κόκκων) | Δεν υπάρχουν άλλοι κόκκοι καφέ στο δοχείο κόκκων καφέ. | Γεμίστε το δοχείο κόκκων καφέ. |
| INSERT BREWING UNIT (Εισαγάγετε τη μονάδα βρασίματος) | Η μονάδα άλεσης δεν έχει τοποθετηθεί μετά τον καθαρισμό. | Εισαγάγετε τη μονάδα βρασίματος (βλ. «Καθαρισμός της μονάδας βρασίματος»). |
| CLOSE DOOR (Κλείστε τη θύρα) | Η θύρα σέρβις είναι ανοικτή. | Κλείστε τη θύρα συντήρησης. |
| GENERAL ALARM! | Το εσωτερικό του μηχανήματος είναι πολύ βρόμικο. | Καθαρίστε προσεκτικά το εσωτερικό του μηχανήματος (βλ. «Καθαρισμός της καφετιέρας»). Εάν η καφετιέρα συνεχίζει να εμφανίζει αυτό το μήνυμα αφού την έχετε καθαρίσει, συμβουλευτείτε την εξυπηρέτηση πελατών. |
| REPLACE FILTER (Αντικαταστήστε το φίλτρο)! | Το φίλτρο αποσκλήρυνσης νερού (A9) πρέπει να αντικατασταθεί | Πρέπει να αντικαταστήσετε αμέσως το φίλτρο ακολουθώντας τις οδηγίες στην ενότητα "Αντικατάσταση φίλτρου". |

ΑΝΤΙΜΕΤΩΠΙΣΗ ΠΡΟΒΛΗΜΑΤΩΝ

Πίνακας βλαβών

Ακολουθεί μια λίστα με μερικές από τις πιθανές δυσλειτουργίες. Εάν το πρόβλημα δεν μπορεί να επιλυθεί όπως περιγράφεται, επικοινωνήστε με την Εξυπηρέτηση πελατών.

| ΒΛΑΒΗ | ΑΙΤΙΑ | ΛΥΣΗ |
|---------------------------|--|---|
| Ο καφές δεν είναι ζεστός. | Τα φλιτζάνια δεν προθερμάνθηκαν. Η μονάδα παρασκευής έχει κρυώσει επειδή έχουν περάσει 2/3 λεπτά από τον τελευταίο καφέ. Η ρύθμιση θερμοκρασίας είναι πολύ χαμηλή. | Προθερμάνετε τα φλιτζάνια ξεπλένοντας τα με ζεστό νερό. Πριν φτιάξετε καφέ, προθερμάνετε τη μονάδα παρασκευής πατώντας το εικονίδιο (B3). Αλλάξτε τη ρυθμισμένη θερμοκρασία (βλέπε παράγραφο "Αλλαγή θερμοκρασίας καφέ"). |

ΒΛΑΒΗ**ΑΙΤΙΑ****ΛΥΣΗ**

Ο καφές δεν έχει αρκετή κρέμα.

Ο καφές είναι πολύ χονδρά αλεσμένος.

Γυρίστε το κουμπί ρύθμισης άλεσης με ένα κλικ αριστερά προς το "1" κατά τη λειτουργία του μύλου καφέ (Εικ. 21).

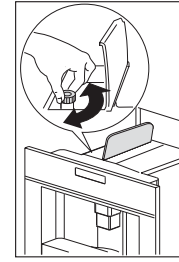

Εικ. 21

Η ποικιλία καφέ δεν είναι κατάλληλη.

Χρησιμοποιήστε έναν τύπο καφέ για καφετιέρες εσπρέσο.

Ο καφές παρέχεται πολύ αργά ή μια σταγόνα κάθε φορά.

Ο καφές έχει αλεστεί πολύ λεπτά.

Γυρίστε το κουμπί ρύθμισης άλεσης με ένα κλικ δεξιά προς το "7" κατά τη λειτουργία του μύλου καφέ (Εικ. 21).

Συνεχίστε με ένα κλικ κάθε φορά έως ότου η παροχή του καφέ να είναι ικανοποιητική. Το αποτέλεσμα είναι ορατό μόνο μετά την παροχή δύο καφέδων.

Ο καφές βγαίνει πολύ γρήγορα.

Ο καφές είναι πολύ χονδρά αλεσμένος.

Γυρίστε το κουμπί ρύθμισης άλεσης με ένα κλικ αριστερά προς το "1" κατά τη λειτουργία του μύλου καφέ (Εικ. 21). Αποφύγετε την υπερβολική περιστροφή του κουμπιού ρύθμισης άλεσης διαφορετικά, όταν επιλέγετε 2 φλιτζάνια, ο καφές μπορεί να παρέχεται μια σταγόνα κάθε φορά. Το αποτέλεσμα είναι ορατό μόνο μετά την παροχή δύο καφέδων.

Ο καφές εξέρχεται μόνο από ένα στόμιο στην έξοδο καφέ.

Οι οπές στα στόμια είναι φραγμένες.

Αφαιρέστε τα ξερά υπολείμματα καφέ με μια βελόνα (Εικ. 34).

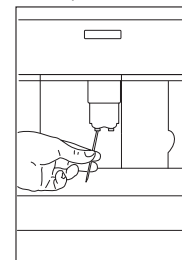

Εικ. 34

ΒΛΑΒΗ

ΑΙΤΙΑ

ΛΥΣΗ

Δεν βγαίνει καφέ από τα στόμια στην έξοδο καφέ αλλά από τη θύρα σέρβις στο πλάι (A2).

Οι οπές στην έξοδο καφέ είναι φραγμένες με ξηραμένο καφέ.

Εάν είναι απαραίτητο, αφαιρέστε τα κατακάθια καφέ με οδοντογλυφίδα, σφουγγάρι ή σκληρή βούρτσα κουζίνας (Εικ. 34, 35, 36).

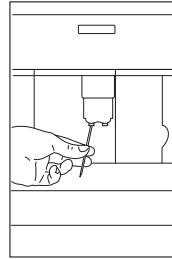

Εικ. 34

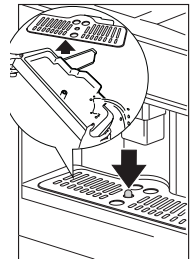

Εικ. 35

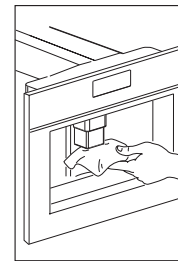

Εικ. 36

Ο οδηγός καφέ (A3) μέσα στη θυρίδα σέρβις είναι μπλοκαρισμένος και δεν μπορεί να ταλαντευτεί.

Καθαρίστε σχολαστικά τον οδηγό καφέ (A3), ιδιαίτερα κοντά στους μεντεσέδες.

Από τα στόμια βγαίνει νερό αντί για καφέ.

Ο προ-αλεσμένος καφέ μπορεί να φράξει τη χοάνη (A21).

Καθαρίστε τη χοάνη (A21) με ένα ξύλινο ή πλαστικό πιρουंनी, καθαρίστε το εσωτερικό της μηχανής.

Το γάλα δεν βγαίνει από το στόμιο γάλακτος (C5).

Ο σωλήνας εισαγωγής δεν έχει εισαχθεί ή δεν έχει εισαχθεί σωστά.

Τοποθετήστε τον σωλήνα εισαγωγής (C4) στη λαστιχένια ροδέλα στο καπάκι του δοχείου γάλακτος (Εικ. 31).

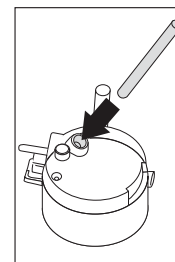

Εικ. 31

Το γάλα δεν φτιάχνει καλό αφρό.

Το καπάκι του δοχείου γάλακτος είναι βρώμικο.

Καθαρίστε το καπάκι του δοχείου γάλακτος όπως περιγράφεται στην ενότητα "Καθαρισμός του δοχείου γάλακτος".

Ο ρυθμιστής αφρογάλακτος δεν έχει τοποθετηθεί σωστά.

Προσαρμόστε ακολουθώντας τις οδηγίες στην ενότητα "Παρασκευή καπουτσίνο".

| ΒΛΑΒΗ | ΑΙΤΙΑ | ΛΥΣΗ |
|---|---|--|
| Το γάλα περιέχει φυσαλίδες ή θύλακες όταν βγαίνει από το στόμιο γάλακτος. | Το γάλα δεν είναι αρκετά κρύο ή δεν είναι ημι-αποβουτυρωμένο. | Ιδανικά, θα πρέπει να χρησιμοποιείτε αποβουτυρωμένο ή ημι-αποβουτυρωμένο γάλα σε θερμοκρασία ψυγείου (περίπου 5°C). Εάν το αποτέλεσμα εξακολουθεί να είναι απογοητευτικό, δοκιμάστε μια άλλη μάρκα γάλακτος. |
| | Ο ρυθμιστής αφρογάλακτος δεν έχει ρυθμιστεί σωστά. | Μετακινήστε τον ρυθμιστή αφρογάλακτος ελαφρώς προς τη λέξη "CAFFELATTE" (Καφέ λάτε) (βλ. Ενότητα "Παρασκευή καπουτσίνο"). |
| | Το καπάκι του δοχείου γάλακτος είναι βρώμικο. | Καθαρίστε το καπάκι του δοχείου γάλακτος όπως περιγράφεται στην ενότητα "Καθαρισμός του δοχείου γάλακτος". |

ΤΕΧΝΙΚΑ ΔΕΔΟΜΕΝΑ

Στην πινακίδα δεδομένων στο πλάι της συσκευής αναγράφεται το συνολικό φορτίο όταν είναι συνδεδεμένη η συσκευή, καθώς και η απαιτούμενη τάση και συχνότητα.

Ελέγξτε τα ελάχιστα απαιτούμενα μέτρα για τη σωστή εγκατάσταση της συσκευής. Η καφετιέρα πρέπει να εγκατασταθεί σε μονάδα στήλης, η οποία πρέπει να είναι στερεωμένη στον τοίχο.

Τάση: 220/240 V ~ 50-60 Hz Μέγ. 10A

Απορροφούμενη ισχύς: 1350 W

Πίεση: 15 bar

Χωρητικότητα δοχείου νερού: 1,8 λίτρα

Μέγεθος ΜxΥxΒ: 595x456x412 mm

Βάρος: 26 kg

ΥΠΟΣΤΗΡΙΞΗ

Στην περίπτωση οποιωνδήποτε λειτουργικών προβλημάτων, επικοινωνήστε με ένα Κέντρο Τεχνικής Εξυπηρέτησης της Franke (ανατρέξτε στη λίστα στο οπισθόφυλλο).

Πότε μην αποδέχεστε τις υπηρεσίες μη εξουσιοδοτημένων τεχνικών.

Προσδιορίστε:

- το είδος της βλάβης,
- το μοντέλο της συσκευής (Art.),
- το σειριακό αριθμό (S.N.).

ΑΠΟΡΡΙΨΗ

Η συσκευασία αυτής της συσκευής είναι ανακυκλώσιμη και μπορεί να έχει κατασκευαστεί από:

- χαρτόνι
- χαρτί
- φύλλο πολυαιθυλενίου (PE)
- πολυστυρένιο χωρίς CFC (σκληρός αφρός PS)
- ταινία πολυπροπυλενίου (PP).

Διαθέστε αυτά τα υλικά με υπεύθυνο τρόπο και σύμφωνα με τους κυβερνητικούς κανονισμούς.



Το σύμβολο διαγραμμένου κάδου απορριμμάτων με ρόδες στη συσκευή υποδεικνύει ότι στο τέλος της διάρκειας ζωής του, το προϊόν πρέπει να απορριφθεί ξεχωριστά από τα άλλα απόβλητα.

Ο διαχωρισμός επιτρέπει την ανάκτηση των υλικών που χρησιμοποιούνται για την παραγωγή της παρούσας συσκευής, εξοικονομώντας σημαντικά όσον αφορά πρώτες ύλες και ενέργεια.

Δήλωση συμμόρφωσης

Δηλώνουμε ότι τα προϊόντα μας ικανοποιούν τις ισχύουσες Ευρωπαϊκές Οδηγίες, Αποφάσεις και Κανονισμούς καθώς και τις απαιτήσεις που παρατίθενται στα πρότυπα που αναφέρονται. Η συσκευή αυτή συμμορφώνεται με τις παρακάτω οδηγίες ΕΚ:

- Οδηγία χαμηλής τάσης 2006/95/ΕΚ και μεταγενέστερες τροποποιήσεις.
- Οδηγία ΗΜΣ 2004/108/ΕΚ και μεταγενέστερες τροποποιήσεις
- Κανονισμός ΕΚ 1275/2008 για αναμονή
- Αυτή η συσκευή συμμορφώνεται με τον Κανονισμό ΕΚ 1935/2004 για υλικά και αντικείμενα που προορίζονται να έρθουν σε επαφή με τρόφιμα.

CUPRINS

| | |
|---|-----|
| Informații privind manualul | 85 |
| Introducere | 85 |
| Informații de siguranță | 85 |
| Panou de comandă | 88 |
| Montare | 91 |
| Operare | 93 |
| Prima pornire | 93 |
| Prepararea cafelei (folosind cafea boabe) | 96 |
| Curățare și întreținere | 102 |
| Mesajele afișate | 105 |
| Depanare | 107 |
| Tabel cu defectele | 107 |
| Date tehnice | 109 |
| Asistență | 109 |
| Evacuare ca deșeu | 110 |



INFORMAȚII PRIVIND MANUALUL

Acest manual de utilizare se aplică mai multor modele. Prin urmare, este posibil ca unele dintre dotările și funcțiile descrise să nu fie disponibile pentru modelul dumneavoastră.

Imaginile și figurile explicative, descrise în diferitele secțiuni sunt disponibile la sfârșitul manualului.

► Înainte de a utiliza aparatul, citiți cu atenție manualul de utilizare.

- Păstrați manualul de utilizare.
- Folosiți aparatul descris în manual numai în concordanță cu scopul pentru care a fost creat. Franke își rezervă dreptul de a efectua modificări la produs fără o notificare prealabilă. Toate informațiile sunt corecte la momentul editării.

| Simbol | Semnificație |
|---|--|
|  | Simbol de avertizare. Avertizare împotriva riscurilor de accidentare. |
|  | Simbol de avertizare. Electrical appliance. |
|  | Simbol de avertizare. Avertizare împotriva riscului de arsuri. |
| ▷ | Acțiuni de siguranță și note de avertizare pentru evitarea producerii vătămarilor sau pagubelor. |
| ► | Acțiune specifică. Descrie acțiunea ce trebuie efectuată. |
| ■ | Rezultat. Rezultatul obținut în urma uneia sau mai multor acțiuni. |
| ✓ | Condiția ce trebuie îndeplinită înainte de efectuarea acțiunii descrise în continuare. |

INTRODUCERE

Produsul a fost dezvoltat exclusiv pentru uz casnic, non-profesional.

Automatul de cafea este conceput pentru a oferi performanță profesională în gospodărie.

Această mașină de cafea va prepara cești delicioase de cafea, espresso și cappuccino.

Puteți personaliza setările mașinii în funcție de preferințele și gusturile dv. personale.

În fabrică s-a utilizat cafea pentru a testa aparatul și, prin urmare, este complet normal ca în rășniță să existe urme de cafea. Cu toate acestea, acest aparat este garantat ca fiind nou.

INFORMAȚII DE SIGURANȚĂ

 Acest aparat nu este destinat utilizării de către persoane (inclusiv copii) având capacități fizice, senzoriale sau mentale reduse, sau lipsă de experiență și cunoștințe, decât dacă sunt supravegheate și instruite referitor la utilizarea aparatului de către o persoană responsabilă de siguranța lor.

Copiii trebuie supravegheați pentru a asigura că nu se joacă cu aparatul.

Producătorul nu poate fi făcut responsabil pentru posibilele defecțiuni cauzate de erori în procesul de instalare și de utilizare a aparatului în mod incorect, necorespunzător sau nerațional.

Instalare și amplasare corespunzătoare

- ▷ Acesta este un aparat destinat numai uzului casnic.
- ▷ Nu este destinat utilizării în: bucătăriile pentru personal din magazine, birouri și alte locuri de muncă; în ferme; de către clienți, în hoteluri, moteluri și alte medii de tip rezidențial; în medii de tip “bed and breakfast”.
- ▷ Acest aparat este destinat exclusiv uzului casnic (pentru a prepara aproximativ 3000 de cești pe an). Orice altă utilizare este considerată necorespunzătoare și, în acest caz, nu se acordă nicio garanție.

- ▷ Acest aparat poate fi instalat peste un cuptor încorporat, dacă acesta din urmă este dotat cu un ventilator de răcire în spate.
- ▷ În cazul în care ștecherul sau cablul de alimentare sunt deteriorate, trebuie să fie înlocuite doar de serviciul de asistență clienți, pentru a se evita orice risc.
- ▷ Solicitați să se utilizeze numai piese de schimb originale.
- ▷ Nerespectarea celor de mai sus poate reduce siguranța aparatului.



Pericol de arsuri!

- ▷ Suprafața elementului de încălzire rămâne fierbinte după utilizare, iar partea externă a aparatului poate păstra căldura timp de câteva minute, în funcție de utilizare.
- ▷ Când utilizați aparatul, nu atingeți suprafețele fierbinți. Utilizați butoanele sau mânerurile.
- ▷ În caz de defecțiuni:
 - Asigurați-vă că aparatul nu este conectat la rețeaua electrică.
 - Rotiți întrerupătorul general de alimentare din partea dreaptă (în spatele panoului frontal) pe 0.
 - Consultați departamentul nostru de service pentru reparații.

Utilizarea corespunzătoare

- ▷ Acest aparat este proiectat să „prepara cafea espresso” și „băuturi calde”. Utilizați-l cu grijă pentru a evita opărirea cu apă fierbinte și jeturi de abur din cauza utilizării incorecte.
- ▷ Nu vă sprijiniți și nu atârnați nimic de mașină când este scoasă din dulap și nu puneți obiecte grele sau instabile pe mașină.
- ▷ Asigurați-vă că nu se află copii sau animale în preajma aparatului atunci când acesta este scos din dulapul de bucătărie.
- ▷ Nu lăsați aparatul tras în afara dulapului de bucătărie atunci când este în funcțiune.
- ▷ Nu lăsați aparatul tras în afara dulapului de bucătărie dacă nu este necesar.
- ▷ Aparatul trebuie să fie instalat conform instrucțiunilor din broșură pentru a avea siguranța că acesta este menținut în siguranță în poziție când este tras afară din dulapul de bucătărie."
- ▷ Nu puneți pe mașină obiecte care conțin lichide, materiale inflamabile sau corozive.
- ▷ Utilizați suportul pentru accesorii pentru accesorii pentru cafea (de exemplu cafeaua boabe).
- ▷ Nu atingeți niciodată aparatul cu mâinile umede.
- ▷ Deconectați apucând direct de ștecher.

- ▷ Nu trageți niciodată de cablul de alimentare, deoarece îl puteți deteriora.
- ▷ Pentru a deconecta complet aparatul, puneți întrerupătorul general de pe partea laterală a aparatului pe poziția 0 (oprit).



Modelele cu suprafețe de sticlă:

- ▷ Nu utilizați aparatul dacă suprafața este crăpată.

Întreținere și curățare

- ▷ Curățarea și întreținerea care pot fi efectuate de utilizator nu trebuie să fie realizate de copii fără supraveghere.
- ▷ Nu scufundați niciodată aparatul în apă.
- ▷ **ATENȚIE** Pentru a evita deteriorarea aparatului, nu utilizați agenți de curățare alcalini pentru curățare, ci folosiți o cârpă moale și un detergent delicat.
- ▷ Aparatele cu cablu detașabil: evitați să stropiți cu apă conectorul cablului de alimentare sau mufa din spatele aparatului.
- ▷ Curățați cu atenție toate componentele, acordând o atenție deosebită componentelor care vin în contact cu cafeaua și laptele.

Informații pentru piețele europene



Acest aparat poate fi utilizat de copiii cu vârsta de cel puțin 8 ani dacă au fost supravegheați sau instruiți cu privire la utilizarea aparatului într-un mod sigur și dacă înțeleg care sunt pericolele legate de acesta. Operațiile de curățare și de întreținere care pot fi efectuate de utilizator nu trebuie să fie realizate de copii decât dacă au cel puțin 8 ani și sunt supravegheați.

- ▷ Nu lăsați aparatul și cablul acestuia la îndemâna copiilor cu vârsta mai mică de 8 ani.
- ▷ Aparatele pot fi utilizate de persoane cu capacități fizice, senzoriale sau mentale reduse, sau care sunt lipsite de experiență și cunoștințe, dacă acestea sunt supravegheate sau dacă au fost instruite în legătură cu utilizarea aparatului în mod sigur și dacă înțeleg care sunt pericolele legate de acesta.
- ▷ Copiii nu trebuie să se joace cu aparatul.
- ▷ Deconectați întotdeauna aparatul de la priză când nu este utilizat și înainte de curățare.



Pericol de arsuri!

- ▷ Suprafețele se înfierbântă în timpul funcționării.

PRIVIRE DE ANSAMBLU

- A1. Tava pentru cești
- A2. Ușiță de serviciu
- A3. Ghidajul pentru cafea
- A4. Recipientul pentru zațul de cafea
- A5. Unitate de infuzare
- A6. Luminile tăvii pentru cești
- A7. Buton Pornit/Standby
- A8. Panou de comandă
- A9. Filtru de dedurizare a apei (opțional)
- A10. Duză pentru apă fierbinte și aburi
- A11. Conector IEC
- A12. Rezervorul de apă
- A13. Distribuitor de cafea reglabil pe înălțime
- A14. Tavă de scurgere
- A15. Capacul suportului pentru cafeaua boabe
- A16. Recipient pentru cafeaua boabe
- A17. Buton pentru reglarea gradului de râșnire
- A18. Capacul jgheabului pentru cafea
- A19. Măsurați
- A20. Loc pentru lingura de măsurare
- A21. Jgheab de umplere pentru cafeaua pre-râșnită
- A22. Cablu de alimentare
- A23. Întrerupător general
- A24. Tavă
- C1. Regulator pentru spuma de lapte
- C2. Mâner recipient pentru lapte
- C3. Buton de curățare
- C4. Tub de aspirație
- C5. Tubul de distribuire a laptelui
- C6. Spumant lapte
- C7. Duză pentru apă fierbinte

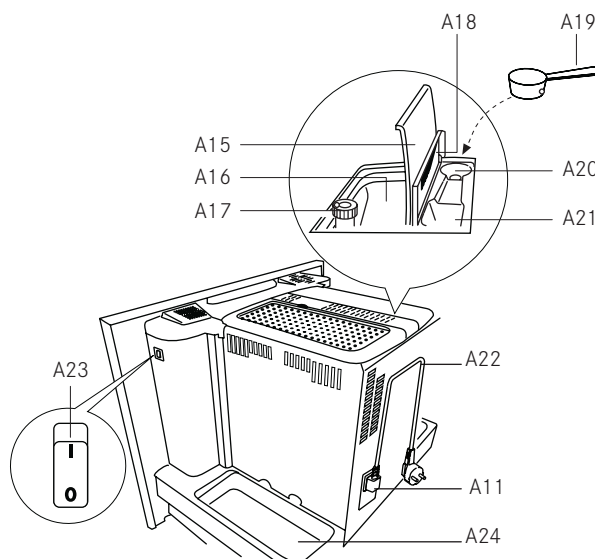
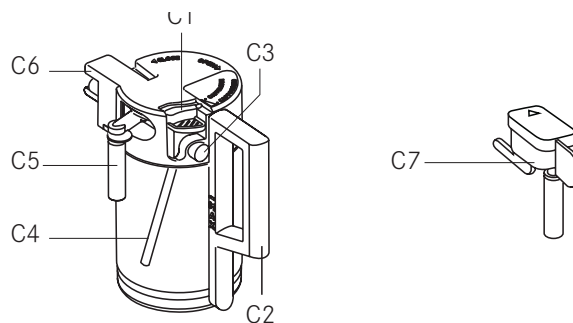
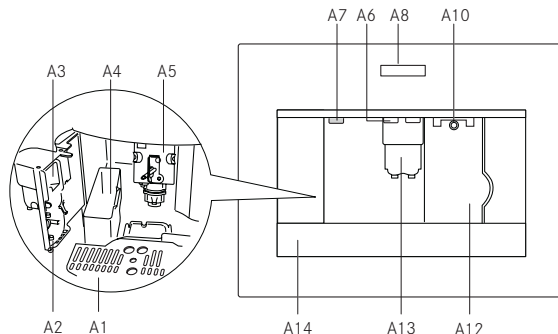

Panou de comandă



IMPORTANT

- Doar pictogramele referitoare la comenzile activate pentru funcția specială utilizată în mod actual se vor aprinde pe ecranul tactil.
- O atingere ușoară este suficientă pentru a activa o pictogramă.

B1. Afișaj: ghidează utilizatorul în vederea folosirii aparatului.

B2. Pictograma ≡ pentru activarea sau dezactivarea modului de setare a parametrilor meniului.

B3. Pictograma ☼ pentru clătire.

B4. Pictograma ① pentru selectarea gustului cafelei.

B5. Pictograma ☕ pentru selectarea tipului de cafea. (espresso, ceașcă mică, ceașcă medie, ceașcă mare, cană)

B6. Pictograma ↶ pentru părăsirea modului selectat.

B7-B8. Pictogramele △ ▽ pentru derularea înainte sau înapoi prin meniu și afișarea diferitelor moduri.

B9. Pictograma OK pentru confirmarea funcției selectate.

B10. Pictograma ☕ pentru prepararea unei cești de cafea.

B11. Pictograma ☕☕ pentru prepararea a două cești de cafea.

B12. Pictograma ☕ pentru a prepara cappuccino.

B13. Pictograma 🚰 pentru dozare cu apă fierbinte.

Modificarea și setarea parametrilor meniului

Când aparatul este pregătit, puteți utiliza meniul intern pentru a modifica următorii parametri și următoarele funcții:

- Selectarea limbii
- Ora de oprire
- Setarea ceasului
- Ora de pornire
- Pornirea automată

- Temperatură
- Duritatea apei
- Program cafea
- Program cappuccino
- Program apă
- Decalcifierea
- Resetare la valorile implicite
- Statistici
- Instalare filtru
- Resetare filtru
- Sunetele
- Reglarea contrastului

Setarea limbii

Pentru a modifica limba de pe afișaj, procedați după cum urmează:









- ▶ Apăsați pe pictograma ≡ (B2) pentru a accesa meniul „CHOOSE LANGUAGE” (SELECTARE LIMBĂ).
- ▶ Apăsați pe pictograma OK (B9).
- ▶ Apăsați pe pictogramele △ (B7) și ▽ (B8) până când este afișată limba dorită.
- ▶ Apăsați pe pictograma OK (B9) pentru a confirma.
- ▶ Apăsați pe pictograma ↶ (B6) pentru a ieși din meniu.

 **IMPORTANT:** Dacă selectați o limbă greșită, puteți accesa direct meniul pentru a modifica parametrul.











- ▶ Mențineți apăsat butonul pictogramei ≡ (B2) timp de cel puțin 7 secunde până când aparatul afișează diferitele limbi.
- ▶ Selectați limba dorită așa cum este descris în secțiunea „Utilizarea aparatului pentru prima dată”.

Modificarea perioadei de timp în care aparatul rămâne pornit

Aparatul este setat implicit să se oprească automat după 30 de minute de la prepararea ultimei cafele. Pentru a modifica acest interval (max. 120 min.), procedați după cum urmează:











- ▶ Apăsăți pe pictograma  pentru a accesa meniul și apoi pe pictogramele   (B7) și (B8) până când se afișează mesajul „SHUT-OFF TIME” (ORA DE OPRIRE).
- ▶ Apăsăți pe pictograma  (B9) pentru a confirma.
- ▶ Apăsăți pe pictogramele   (B7) și (B8) pentru a seta perioada de timp după care aparatul se va opri (după 1/2 oră, 1 oră, 2 ore).
- ▶ Apăsăți pe pictograma  (B9) pentru a confirma.
- ▶ Apăsăți pe pictograma  (B6) pentru a ieși.

Setarea ceasului



- ▶ Apăsăți pe pictograma  (B2) pentru a accesa meniul și apoi pe pictogramele   (B7) și (B8) până când se afișează mesajul „SET CLOCK” (SETARE CEAS).
- ▶ Apăsăți pe pictograma  (B9).
- ▶ Utilizați pictogramele   (B7) și (B8) pentru a seta ora, apoi apăsați pe pictograma  (B9) pentru a confirma.
- ▶ Utilizați pictogramele   (B7) și (B8) pentru a seta minutele, apoi apăsați pe pictograma  (B9) pentru a confirma.
- ▶ Apăsăți pe pictograma  (B6) pentru a ieși din meniu.









Setarea orei de pornire automată

Această funcție programează ora la care aparatul va porni automat.

- ▶ Asigurați-vă că ceasul de pe aparat a fost setat.
- ▶ Apăsăți pe pictograma  (B2) pentru a accesa meniul și apoi pe pictogramele   (B7) și (B8) până când se afișează mesajul „START TIME” (ORA DE PORNIRE).
- ▶ Apăsăți pe pictograma  (B9).
- ▶ Utilizați pictogramele   (B7) și (B8) pentru a seta ora de pornire automată, apoi apăsați pe pictograma  (B9) pentru a confirma.
- ▶ Utilizați pictogramele   (B7) și (B8) pentru a seta minutele, apoi apăsați pe pictograma  (B9) pentru a confirma.









Pornirea automată

- ▶ Apăsăți pe pictogramele   (B7) și (B8) pentru a activa funcția de pornire automată până când se afișează mesajul „AUTO START” (PORNIRE AUTOMATĂ).

- ▶ Apăsăți pe pictograma  (B9) pentru a confirma. Pe ecran apar simbolurile .
- ▶ Apăsăți pe pictograma  (B6) pentru a ieși din meniu.
- ▶ Pentru a dezactiva funcția de pornire automată, apăsați pe pictograma  (B2), apoi apăsați pe pictogramele   (B7) și (B8) până când aparatul afișează mesajul AUTO START (PORNIRE AUTOMATĂ). Apăsăți pe pictograma  (B9). Mesajul CONFIRM (CONFIRMAȚI) va apărea pe afișaj. Apăsăți pe  pentru a dezactiva și simbolul  va dispărea.

Modificarea temperaturii cafelei







Pentru a modifica temperatura cafelei, procedați după cum urmează:

- ▶ Apăsăți pe pictograma  (B2) pentru a accesa meniul și apoi pe pictogramele   (B7) și (B8) până când se afișează mesajul „TEMPERATURE” (TEMPERATURĂ).
- ▶ Apăsăți pe pictograma  (B9).
- ▶ Apăsăți pe pictogramele   (B7) și (B8) pentru a selecta temperatura dorită a cafelei dintre scăzută, medie și înaltă.
- ▶ Apăsăți butonul  (B9) pentru a confirma temperatura selectată.
- ▶ Apăsăți pe pictograma  (B6) pentru a ieși din meniu.

Duritatea apei

Perioada de funcționare poate fi extinsă dacă este necesar, reducând frecvența decalcifierii prin programarea aparatului în funcție de conținutul real de calcar din apa utilizată.

Procedați după cum urmează:

- ▶ Scoateți bandelela „Total Hardness Test” (Test de duritate totală) (atașată la pagina 2) din ambalaj, apoi scufundați-o complet în apă timp de câteva secunde.
- ▶ Apoi scoateți-o și așteptați aproximativ 30 de secunde (până când își schimbă culoarea și formează pătrate roșii).
- ▶ Porniți aparatul apăsând butonul Pornit-Oprit/standby (A7).
- ▶ Apăsăți pe pictograma  (B2) pentru a accesa meniul și apoi pe pictogramele   (B7) și (B8) până când se afișează mesajul „WATER HARDNESS” (DURITATEA APEI). Apăsăți pe pictograma  (B9).
- ▶ Apăsăți pe pictogramele   (B7) și (B8) până când numărul coincide cu numărul de pătrate roșii de pe bandelela de testare (de exemplu, dacă există 3 pătrate roșii pe bandelela de testare, selectați mesajul „WATER HARDNESS 3” (DURITATEA APEI 3).

- ▶ Apăsați pe pictograma OK (B9) pentru a confirma.
- ▶ Mașina de cafea este acum programată pentru a afișa avertizarea privind decalcifiere atunci când este necesar.

Detartrare



IMPORTANT

- Agentul de decalcifiere conține acizi. Respectați avertismentele de siguranță furnizate de producător și afișate pe ambalajul agentului de decalcifiere.
- Folosiți numai agentul de decalcifiere recomandat de producător. Utilizarea altor agenți de decalcifiere invalidează garanția. Nerespectarea procedurii de decalcifiere conform descrierii invalidează, de asemenea, garanția.
- Înainte de decalcifiere, asigurați-vă că a fost îndepărtat filtrul de dedurizare a apei.

Când se afișează mesajul „PLEASE DESCAL!” (VĂ RUGĂM SĂ DECALCIFIATI!), aparatul trebuie decalcificat. Procedați după cum urmează:

- ▶ Asigurați-vă că aparatul este pregătit.
- ▶ Atașați duza pentru apă fierbinte (C7) la duza (A10).
- ▶ Apăsați pe pictograma ≡ (B2) pentru a accesa meniul și apoi pe pictogramele △ ▽ (B7) și (B8) până când se afișează mesajul „DESCALE” (DECALCIFIATI!).
- ▶ Apăsați pe pictograma OK (B9) și aparatul afișează mesajul „DESCALE PLEASE CONFIRM” (VĂ RUGĂM SĂ CONFIRMAȚI DECALCIFIEREA).
- ▶ Apăsați pe pictograma OK (B9).
 - Se afișează mesajul „ADD DESCALER PLEASE CONFIRM” (VĂ RUGĂM SĂ CONFIRMAȚI ADĂUGAREA AGENTULUI DE DECALCIFIERE).
- ▶ Goliți rezervorul de apă, turnați conținutul flaconului cu agent de decalcifiere în rezervor respectând instrucțiunile furnizate pe pachet, apoi adăugați apă.
- ▶ Poziționați un recipient cu o capacitate de aproximativ 2 litri sub duza pentru apă fierbinte.
- ▶ Apăsați pe pictograma OK (B9). Agentul de decalcifiere curge prin duza pentru apă fierbinte în recipientul de dedesubt. Aparatul afișează mesajul: „DESCALING” (DECALCIFIERE).
- ▶ Programul de decalcifiere efectuează automat o serie de dozări și pauze.
- ▶ După aproximativ 30 de minute, este afișat mesajul „DESCALE COMPLETE PLEASE CONFIRM” (VĂ RUGĂM SĂ CONFIRMAȚI FINALIZAREA DECALCIFERII).
- ▶ Apăsați pe pictograma OK (B9). Se afișează mesajul „RINSING PLEASE CONFIRM” (VĂ RUGĂM SĂ CONFIRMAȚI CLĂTIREA).

- ▶ Goliți rezervorul de apă, clătiți pentru a elimina reziduurile agentului de decalcifiere, apoi umpleți cu apă curată.
- ▶ Reinstalați rezervorul plin cu apă curată. Se afișează din nou mesajul „RINSING PLEASE CONFIRM” (VĂ RUGĂM SĂ CONFIRMAȚI CLĂTIREA).
- ▶ Apăsați din nou pe pictograma OK (B9). Apa fierbinte curge prin duză în recipientul de dedesubt și se afișează mesajul „RINSING” (CLĂTIRE).
- ▶ Așteptați până când se afișează mesajul „RINSING COMPLETE PLEASE CONFIRM” (VĂ RUGĂM SĂ CONFIRMAȚI FINALIZAREA CLĂTIRII).
- ▶ Apăsați pe pictograma OK (B9). Se afișează mesajul „DESCALE COMPLETE” (DECALCIFIERE FINALIZATĂ), apoi „FILL TANK” (UMPLEȚI REZERVORUL). Umpleți din nou rezervorul cu apă curată.
- ▶ Programul de decalcifiere este finalizat și aparatul este pregătit să prepare cafea din nou.
- ▶ **Notă:** Dacă decalcifierea este întreruptă înainte de finalizare, procesul trebuie reluat de la început.



IMPORTANT: Neefectuarea decalcifierii aparatului în mod regulat invalidează garanția.

Valori implicite (resetare)

Dacă modificați valorile originale, valorile implicite pot fi resetate după cum urmează:

- ▶ Apăsați pe pictograma ≡ (B2) pentru a accesa meniul și apoi pe pictogramele △ ▽ (B7) și (B8) până când se afișează mesajul „RESET TO DEFAULT” (RESETARE LA VALORILE IMPLICITE).
- ▶ Apăsați pe pictograma OK (B9) și aparatul afișează mesajul „RESET TO DEFAULT PLEASE CONFIRM” (VĂ RUGĂM SĂ CONFIRMAȚI RESETAREA LA VALORILE IMPLICITE).
- ▶ Apăsați pe pictograma OK (B9) pentru a reseta valorile implicite.

Statistici

- ▶ Aceasta afișează statistici referitoare la aparat. Procedați după cum urmează:
- ▶ Apăsați pe pictograma ≡ (B2) pentru a accesa meniul și apoi pe pictogramele △ ▽ (B7) și (B8) până când se afișează mesajul „STATISTICS” (STATISTICI).
- ▶ Apăsați pe pictograma OK (B9).
- ▶ Apăsați pe pictogramele △ ▽ (B7) și (B8) pentru a verifica:
 - Numărul de cafele și băuturi cappuccino preparate.
 - Numărul de decalcifieri realizate pe aparat.
 - Numărul total de litri de apă dozați.

- ▶ Apăsați pe pictograma ↵ (B6) o dată pentru a părăsi funcția sau de două ori pentru a ieși din meniu.

Sunetele

Puteți activa sau dezactiva sunetul emis de aparat de fiecare dată când se apasă o pictogramă sau când se introduce/scoate un accesoriu.



Sunetul este activ în mod implicit.

- ▶ Apăsați pe pictograma ≡ (B2) pentru a accesa meniul și apoi pe pictogramele △ ▽ (B7) și (B8) până când se afișează mesajul „BUZZER” (SUNET).
- ▶ Apăsați pe pictograma OK (B9). Se afișează mesajul „BUZZER PLEASE CONFIRM” (VĂ RUGĂM SĂ CONFIRMAȚI SUNETUL). Apăsați pe pictograma ↵ (B6) pentru a dezactiva sau pe pictograma OK (B9) pentru a activa sunetul.

- ▶ Apăsați pe pictograma ↵ (B6) pentru a ieși din meniu.

Reglarea contrastului

Pentru a mări sau a reduce contrastul afișajului, procedați astfel:

- ▶ Apăsați pe pictograma ≡ (B2) pentru a accesa meniul și apoi pe pictogramele △ ▽ (B7) și (B8) până când se afișează mesajul „CONTRAST”.
- ▶ Apăsați pe pictograma OK (B9).
- ▶ Apăsați pe pictogramele △ ▽ (B7) și (B8) până când se obține contrastul dorit al afișajului. Bara de progres indică nivelul de contrast selectat.
- ▶ Apăsați pe pictograma OK (B9) pentru a confirma.
- ▶ Apăsați afișajului pictograma ↵ (B6) o dată pentru a părăsi funcția sau de două ori pentru a ieși din meniu.

MONTARE

Verificări după transport

După îndepărtarea ambalajului, asigurați-vă că produsul este întreg și nedeteriorat și că toate accesoriile sunt prezente. Nu utilizați aparatul dacă este vizibil deteriorat. Contactați serviciul clienți.

Instalarea aparatului



IMPORTANT

- ▶ Instalarea trebuie efectuată de un profesionist calificat în conformitate cu legislația în vigoare în țara de instalare (consultați Instalarea încorporată).
- ▶ Componentele ambalajului (pungi de plastic, polistiren etc.) nu trebuie lăsate la îndemâna copiilor, deoarece pot reprezenta un pericol.
- ▶ Nu instalați niciodată aparatul în încăperi unde temperatura scade la 0 °C sau mai puțin (aparatul se poate deteriora dacă apa îngheață).
- ▶ Personalizați duritatea apei cât mai curând posibil, urmând instrucțiunile din secțiunea "Setarea durității apei".

Racordarea aparatului



PERICOL!

- ▶ Asigurați-vă că tensiunea din rețea corespunde cu tensiunea indicată pe plăcuța cu datele tehnice ale aparatului.
- ▶ Conectați aparatul la o priză cu împământare eficientă, cu un curent minim nominal de numai 10 A.
- ▶ Dacă priza de alimentare nu se potrivește cu ștecherul aparatului, înlocuiți priza cu una de tip adecvat apelând la un profesionist calificat.
- ▶ Pentru a respecta directivele de siguranță, trebuie să fie instalat un comutator omipolar cu o distanță minimă de contact de 3 mm.
- ▶ Nu utilizați prize multiple sau cabluri prelungitoare.



IMPORTANT: Sursa de alimentare trebuie să prezinte dispozitive de siguranță în conformitate cu reglementările de instalare din țara în cauză.

Instalare încorporată:

- ▶ Verificați dimensiunile minime necesare pentru instalarea corespunzătoare a aparatului (Fig. 1, 2, 3).
- ▶ Mașina de cafea trebuie instalată într-un dulap-soldat, iar acesta trebuie să fie fixat ferm pe perete cu dispozitive de fixare disponibile în comerț.

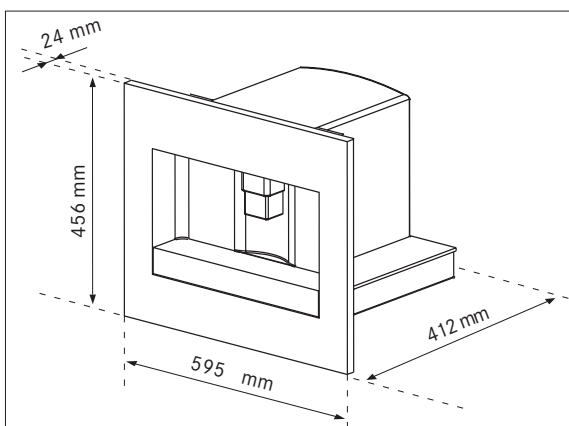

Fig. 1

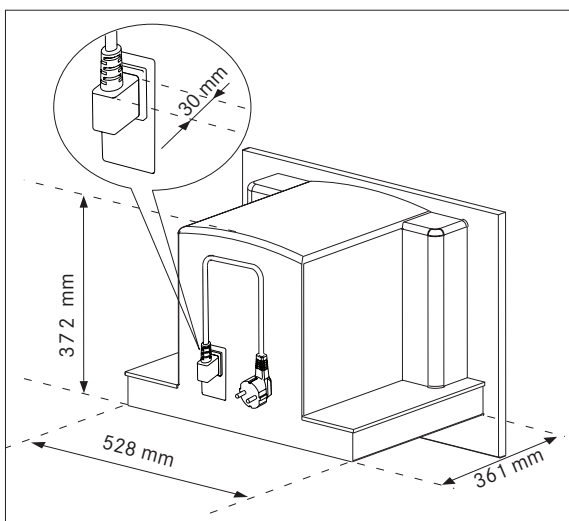

Fig. 2

**IMPORTANT**

Toate operațiunile de instalare sau întreținere trebuie efectuate cu aparatul deconectat de la rețeaua electrică.

Mobilierul de bucătărie aflat în contact direct cu aparatul trebuie să fie rezistent la căldură (min. 65 °C).

Pentru a garanta o ventilație corectă, lăsați un spațiu în partea inferioară a dulapului (consultați măsurătorile din Figura 3).

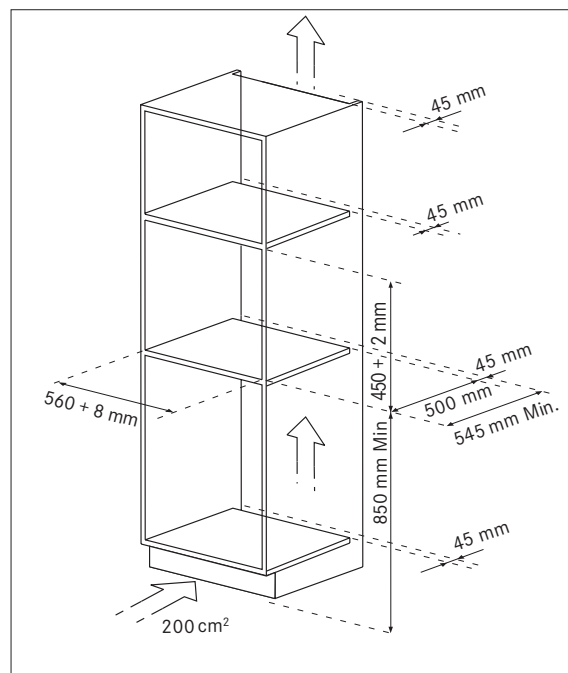

Fig. 3

- Poziționați șinele pe părțile laterale ale dulapului așa cum se arată în Figura 4. Fixați cu șuruburile furnizate, apoi scoateți-le complet. Dacă mașina de cafea este instalată deasupra unui sertar mai cald, utilizați suprafața superioară a acestuia ca referință pentru a poziționa șinele. În acest caz, nu va exista nicio suprafață pe care să se sprijine șinele.

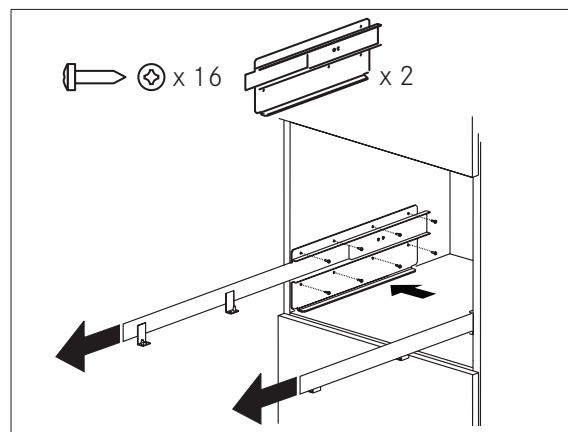

Fig. 4

- Poziționați aparatul pe șină, asigurându-vă că știfturile sunt introduse corect în carcasă, apoi fixați- cu șuruburile din dotare (Fig. 5). Dacă trebuie să se regleze înălțimea aparatului, utilizați discurile distanțiere furnizate.

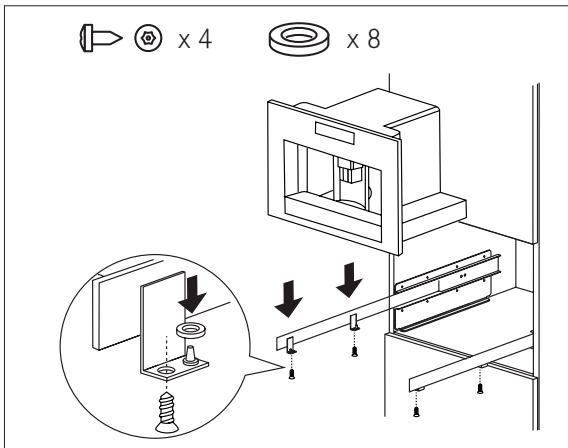

Fig. 5

- ▶ Fixați cablul de alimentare cu clema (Fig. 6). Cablul de alimentare trebuie să fie suficient de lung pentru a permite extragerea aparatului din dulap în vederea umplerii recipientului pentru cafea boabe.

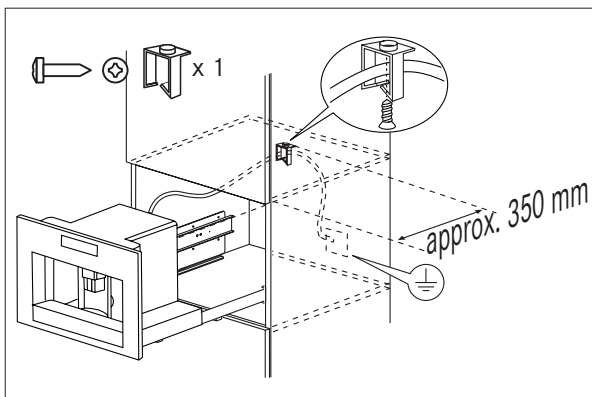

Fig. 6

! IMPORTANT

- ▶ Aparatul trebuie împământat în conformitate cu legislația.
- ▶ Conexiunile electrice trebuie realizate de un electrician calificat, urmând instrucțiunile.
- ▶ Dacă este necesar, corecțiți alinierea aparatului prin poziționarea distanțierelor furnizate sub sau pe lateralele suportului (Fig. 7).

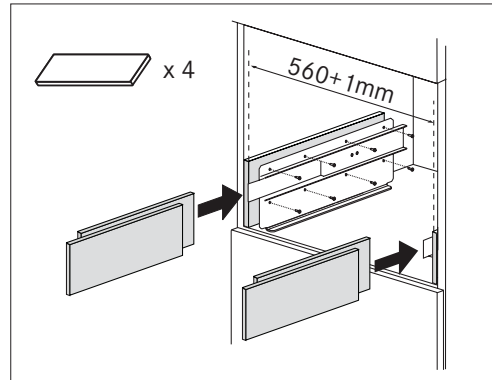

Fig. 7

- ▶ Panoul de fixare a șinelor trebuie să aibă o grosime potrivită pentru șuruburile de fixare furnizate.
- ▶ Materialul din care este realizat panoul trebuie să poată susține greutatea aparatului (de aproximativ 25 kg).

OPERARE

Prima pornire



! IMPORTANT

- ▶ S-a utilizat cafea pentru a testa aparatul în fabrică și, prin urmare, este complet normal să existe urme de cafea în râșniță.
- ▶ Personalizați duritatea apei cât mai curând posibil, urmând instrucțiunile din secțiunea "Setarea durității apei".
- ▶ Conectați aparatul la rețeaua de alimentare. Setati limba dorită.
- ▶ Pentru a seta limba, utilizați pictogramele Δ ∇ (B7 și B8) pentru a selecta limba dorită (Fig. 9). Când este afișat mesajul „PRESS OK TO CHOOSE ENGLISH” (APĂSAȚI OK PENTRU A ALEGE LIMBA ENGLEZĂ), apăsați pe pictograma OK (B 9) (Fig. 10) timp de 3 secunde până când se afișează mesajul „ENGLISH INSTALLED” (LIMBA ENGLEZĂ INSTALATĂ). Dacă ați setat limba greșită, urmați instrucțiunile din secțiunea "Setarea limbii". Dacă limba dv. nu este disponibilă, selectați una dintre cele afișate. Instrucțiunile se referă la versiunea în limba engleză. După aceea urmați instrucțiunile afișate.

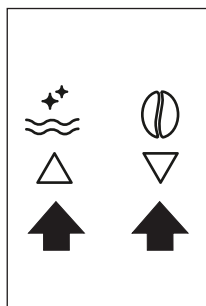

Fig. 9

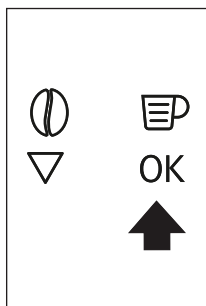

Fig. 10



Fig. 14

- ▶ După 5 secunde, aparatul afișează mesajul „FILL TANK” (UMPLEȚI REZERVORUL). Scoateți rezervorul de apă (Fig. 11), clătiți-l și umpleți-l cu apă proaspătă fără a depăși linia MAX. Reinstalați și împingeți până la capăt. În rezervor se poate instala un filtru de dedurizare a apei (Fig. 37).

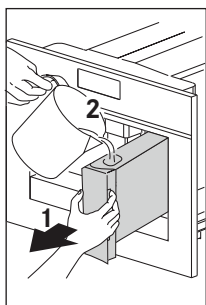

Fig. 11

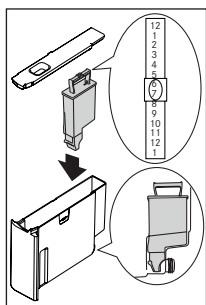

Fig. 37

- ▶ Puneți o ceașcă sub duza de apă fierbinte (Fig. 12). Dacă duza de apă fierbinte nu este introdusă, aparatul afișează INSERT WATER SPOUT (INTRODUCEȚI DUZA DE APĂ).
 - Atașați-l așa cum se arată în figura 13. Aparatul afișează: HOT WATER PRESS OK (APĂ FIERBINTE, APĂSAȚI OK).
- ▶ Atingeți tasta OK (B9) (Fig. 10) și, după câteva secunde, din duză curge puțină apă.

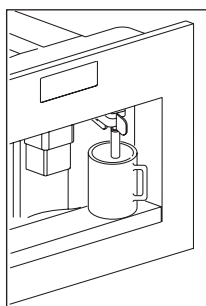

Fig. 12

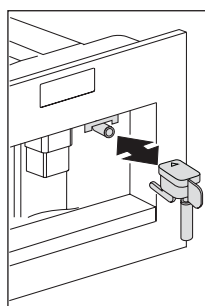

Fig. 13

- Acum aparatul afișează TURNING OFF PLEASE WAIT (OPRIRE, AȘTEPTAȚI) și se oprește.
- ▶ Scoateți dispozitivul trăgându-l de mână (Fig. 14). Deschideți capacul și umpleți recipientul cu cafea boabe, apoi închideți capacul și împingeți dispozitivul înăuntru.

Acum, mașina de cafea este pregătită pentru utilizare normală.



IMPORTANT

- ▶ Nu introduceți niciodată cafea pre-râșnită, cafea liofilizată, boabe caramelizate sau orice altceva care ar putea deteriora aparatul.
- ▶ Când utilizați aparatul pentru prima dată, trebuie să preparați 4-5 cești de cafea și 4-5 cești de cappuccino înainte ca aparatul să producă rezultate satisfăcătoare.
- ▶ De fiecare dată când porniți mașina de cafea de la întrerupătorul general (A23), aceasta efectuează un ciclu SELF-DIAGNOSTIC (AUTODIAGNOSTICARE) și apoi se stinge. Pentru a-l porni din nou, apăsați butonul On/Standby (A7) (vezi pagina 87).

Instalarea filtrului

Unele modele sunt echipate cu un filtru de dedurizare a apei pentru a îmbunătăți calitatea apei utilizate și pentru a prelungi durata de viață a aparatului.

Pentru instalare, procedați după cum urmează:

- ▶ Scoateți filtrul (A9) din ambalaj (consultați pagina 87)
- ▶ Glisați indicatorul pentru dată (consultați Fig. 37) până când sunt afișate lunile de utilizare.

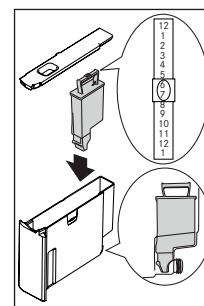

Fig. 37



IMPORTANT

- Filtrul rezistă aproximativ două luni dacă aparatul este utilizat în mod normal.
- Dacă mașina de cafea nu este utilizată și filtrul este instalat, acesta va rezista maximum trei săptămâni.

- Umpleți rezervorul cu puțină apă până la nivelul indicat în figură:

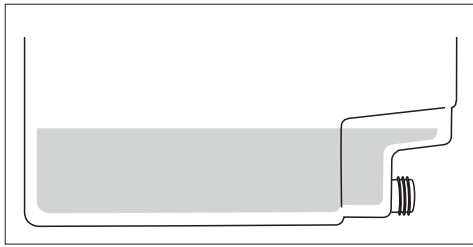

- ▶ Introduceți filtrul în rezervorul de apă și apăsați-l până când atinge partea inferioară a rezervorului (consultați Fig. 37). Montați duza de apă fierbinte dacă nu este montată.
- ▶ Umpleți rezervorul cu apă și puneți-l în mașina de cafea, apoi introduceți duza pentru apă fierbinte (C7) (consultați pagina 87).
- ▶ Poziționați un recipient sub duză (capacitate minimă: 100 ml).
- ▶ Apăsați pe pictograma ≡ (B2) pentru a accesa meniul.
- ▶ Apăsați pe pictogramele Δ ▽ (B7) și (B8) până când se afișează mesajul „INSTALL FILTER” (INSTALĂȚI FILTRUL).
- ▶ Apăsați pe pictograma OK (B9).
- ▶ Se afișează mesajul „INSTALL FILTER PLEASE CONFIRM” (VĂ RUGĂM SĂ CONFIRMAȚI INSTALAREA FILTRULUI).
- ▶ Apăsați pe pictograma OK (B9) pentru a confirma selecția (sau ↵ (B6) pentru a anula). Se afișează mesajul „HOT WATER PRESS OK” (APĂ FIERBINTE, APĂSAȚI OK).
- ▶ Apăsați din nou pe pictograma OK (B9). Aparatul începe să dozeze apă fierbinte și se afișează mesajul „PLEASE WAIT...” (AȘTEPTAȚI...).
- ▶ Când dozarea se oprește, aparatul reafixează în mod automat modurile de bază setate.

IMPORTANT

- Aparatul poate solicita repetarea operațiunii de mai multe ori până când aerul este complet eliminat din circuitul hidraulic.

Înlocuirea filtrului („Resetarea filtrului”)

Când se afișează mesajul „REPLACE FILTER” (ÎNLOCUIȚI FILTRUL) sau după 2 luni de utilizare (consultați indicatorul pentru dată), filtrul trebuie înlocuit:

- ▶ Scoateți filtrul epuizat.
- ▶ Scoateți filtrul nou din ambalaj.
- ▶ Glisați indicatorul pentru dată (consultați Fig. 37) până când sunt afișate lunile de utilizare (filtrul rezistă aproximativ 2 luni).

- ▶ Introduceți filtrul în rezervorul de apă și apăsați-l până când atinge partea inferioară a rezervorului (consultați Fig. 37).
- ▶ Umpleți rezervorul cu apă și puneți-l în mașina de cafea, apoi introduceți duza pentru apă fierbinte (C7) (consultați pagina 87).

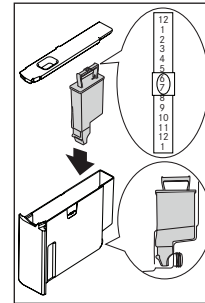

Fig. 37

- ▶ Poziționați un recipient sub duză (capacitate minimă: 100 ml).
- ▶ Apăsați pe pictograma ≡ (B2) pentru a accesa meniul.
- ▶ Apăsați pe pictogramele Δ ▽ (B7) și (B8) până când se afișează mesajul „FILTER RESET” (RESETARE FILTRU).
- ▶ Apăsați pe pictograma OK (B9).
- ▶ Se afișează mesajul „FILTER RESET CONFIRM” (CONFIRMAȚI RESETAREA FILTRULUI).
- ▶ Apăsați pe pictograma OK (B9) pentru a confirma selecția (sau ↵ (B6) pentru a anula). Se afișează mesajul „HOT WATER PRESS OK” (APĂ FIERBINTE, APĂSAȚI OK).
- ▶ Apăsați din nou pe pictograma OK (B9).
- ▶ Aparatul începe să dozeze apă fierbinte și se afișează mesajul „PLEASE WAIT...” (AȘTEPTAȚI...).
- ▶ Când dozarea se oprește, aparatul reafixează în mod automat modurile de bază setate.

Scoaterea filtrului

Pentru a utiliza aparatul fără filtru, trebuie să îl scoateți și să semnalăți aparatului eliminarea acestuia după cum urmează:

- ▶ Apăsați pe pictograma ≡ (B2) pentru a accesa meniul.
- ▶ Apăsați pe pictogramele Δ ▽ (B7) și (B8) până când se afișează mesajul „INSTALL FILTER*” (INSTALĂȚI FILTRUL*).
- ▶ Apăsați pe pictograma OK (B9).
- ▶ Se afișează mesajul „INSTALL FILTER* CONFIRM” (CONFIRMAȚI INSTALAREA FILTRULUI*).
- ▶ Apăsați pe pictograma ↵ (B6).
- ▶ Când asteriscul a dispărut din partea dreaptă sus a afișajului, apăsați pe ↵ (B6) pentru a ieși din meniu.

! IMPORTANT Folosiți numai filtrele recomandate de producător. Utilizarea filtrelor necorespunzătoare ar putea deteriora aparatul.

Pornirea și încălzirea

De fiecare dată când aparatul este pornit, acesta efectuează un ciclu automat de preîncălzire și clătire care nu poate fi întrerupt. Aparatul este pregătit de utilizare numai după finalizarea acestui ciclu.

⚡ PERICOL DE ARSURI!

În timpul clătirii, din duzele de cafea curge puțină apă fierbinte.

- ▶ Pentru a porni aparatul, apăsați butonul Pornit-Oprit/standby (A7) (consultați pagina 87). Se afișează mesajul „HEATING UP... PLEASE WAIT” (SE ÎNCĂLZEȘTE...AȘTEPTAȚI).
- ▶ Când încălzirea este finalizată, mesajul se schimbă în „RINSING” (CLĂTIRE).
- ▶ Aparatul înregistrează temperatura potrivită când este afișat mesajul „MEDIUM CUP NORMAL TASTE” (CEAȘCĂ MEDIE GUST NORMAL).
- ▶ Dacă nu este apăsată nicio pictogramă în decurs de aproximativ 2 minute, se afișează ora (dacă este setată, consultați secțiunea „Setarea ceasului”).
- ▶ Dacă ora nu a fost setată, aparatul afișează ultimele funcții setate.
- ▶ La apăsarea oricărei pictograme, se afișează din nou mesajul „MEDIUM CUP NORMAL TASTE” (CEAȘCĂ MEDIE GUST NORMAL). Aparatul este pregătit să prepare cafea din nou.

Prepararea cafelei (folosind cafea boabe)

- ▶ Aparatul este presetat să prepare cafea cu un gust normal. De asemenea, puteți alege cafea cu un gust foarte delicat, delicat, normal, puternic sau foarte puternic. Există, de asemenea, o opțiune pentru cafea pre-râșnită. Pentru a alege gustul dorit, atingeți de mai multe ori tasta ☉ (B4) (Fig. 15). Este afișat gustul dorit pentru cafea.

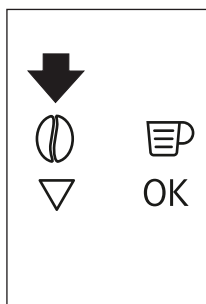

Fig. 15

- ▶ Puneți 1 ceașcă sub duze pentru a prepara 1 cafea (Fig. 16), sau puneți 2 cești pentru 2 cafele (Fig. 16). Coborâți duza cât mai aproape posibil de ceașcă pentru o cafea cu mai multă cremă (Fig. 17).

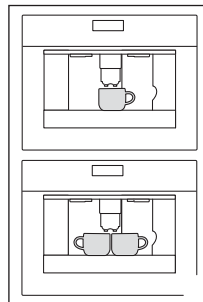

Fig. 16

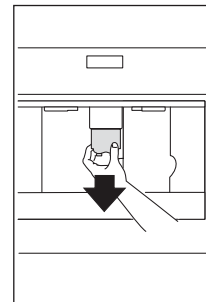

Fig. 17

- ▶ Apăsați pe pictograma (B5) (Fig. 18) pentru a selecta tipul de cafea: espresso, ceașcă mică, ceașcă medie, ceașcă mare, cană. Atingeți tasta ☉ (B10) (Fig. 19) dacă doriți să preparați o cafea și tasta ☉☉ (B11) (Fig. 20) dacă doriți să preparați două cafele. Aparatul râșnește cafeaua și începe să distribuie cafeaua preparată în ceașcă. După ce a fost distribuită cantitatea de cafea setată, mașina oprește automat distribuirea și elimină zațul de cafea în recipientul pentru zațul de cafea.

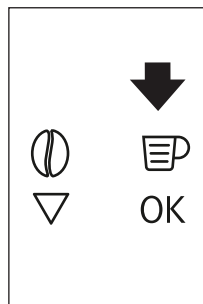

Fig. 18

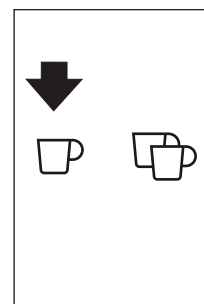

Fig. 19

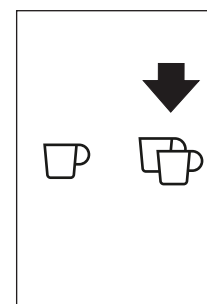

Fig. 20

- ▶ După câteva secunde, aparatul este din nou gata de utilizare.
- ▶ Pentru a opri aparatul, apăsați butonul Pornit-Oprit (A7) (vezi pagina 87). Înainte de a se opri, aparatul efectuează un ciclu automat de clătire. Aveți grijă să evitați opărirea.

Notă: În cazul în care cafeaua este dozată câte o picătură pe rând sau dacă nu este dozată deloc, consultați secțiunea „Reglarea râșniței”.

Notă: În cazul în care cafeaua este dozată prea repede și crema nu este satisfăcătoare, consultați secțiunea „Reglarea râșniței”.

Recomandări pentru a prepara o cafea mai fierbinte

- Când porniți aparatul, dacă doriți să preparați o ceașcă mică de cafea (mai puțin de 60 cc), preîncălziți ceașca clătind-o cu apă fierbinte.
- Dacă, pe de altă parte, au trecut mai mult de 2/3 minute de la prepararea ultimei cafele, înainte de a solicita o altă cafea, trebuie să preîncălziți unitatea de infuzare apăsând pe pictograma ☼ (B3). Alimentați cu apă tăvița de scurgere de dedesubt sau, ca alternativă, folosiți această apă pentru a umple (și apoi a goli) ceașca care va fi folosită pentru cafea, în vederea preîncălzirii acesteia.
- Dacă nu sunt preîncălzite, nu utilizați cești excesiv de groase, deoarece vor absorbi prea multă căldură.
- Preîncălziți ceștile clătindu-le cu apă fierbinte.
- Livrarea cafelei poate fi întreruptă în orice moment prin apăsarea din nou a pictogramei selectate anterior, care rămâne aprinsă în timpul operațiunii.
- De îndată ce prepararea este finalizată, pentru a crește cantitatea de cafea din ceașcă, continuați să apăsați pictograma selectată anterior, în termen de 3 secunde de la finalizarea preparării.
- Când pe afișaj apare mesajul FILL TANK ! (UMPLEȚI REZERVORUL!), trebuie să umpleți rezervorul, în caz contrar aparatul nu poate prepara cafea. Este normal ca în rezervorul de apă să rămână puțină apă când se afișează mesajul.

Goliți recipientul pentru zațul de cafea

La fiecare 14 cafele simple (sau 7 cafele duble), aparatul afișează EMPTY WASTE COFFEE CONTAINER (GOLIȚI RECIPIENTUL DE ZAȚ DE CAFEĂ). Chiar dacă nu este plin, mesajul de golire a recipientului pentru zațul de cafea este afișat la 72 de ore după prepararea primei cafele. Pentru ca cele 72 de ore să fie calculate corect, aparatul nu trebuie oprit niciodată cu întrerupătorul general în poziția 0.

- ▶ Pentru a curăța, deschideți ușița de serviciu din față trăgând de duza de cafea (Fig. 23), scoateți tăvița de scurgere (Fig. 24), goliți-o și curățați-o (Fig. 39).
- ▷ Când curățați, scoateți întotdeauna complet tăvița de scurgere.

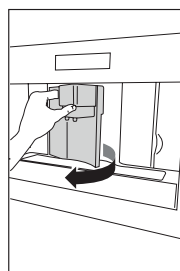

Fig. 23

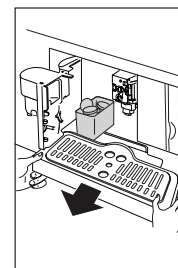

Fig. 24

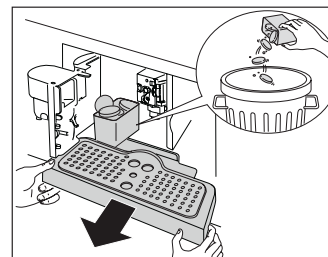

Fig. 39



ATENȚIE: La scoaterea tăviței de scurgere, recipientul pentru zațul de cafea **TREBUIE** întotdeauna golit. În caz contrar, aparatul se poate înfunda.

Notă: Nu scoateți niciodată rezervorul de apă când aparatul distribuie cafea.

- ▶ Dacă este îndepărtată, nu va fi posibilă prepararea cafelei și aparatul va afișa mesajul „GROUND TOO FINE ADJUST MILL AND PRESS OK” (RÂȘNIRE PREA FINĂ, REGLAȚI RÂȘNIȚA ȘI APĂSAȚI OK) și apoi „FILL TANK!” (UMPLEȚI REZERVORUL!).
- ▶ Verificați nivelul de apă din rezervor și reinstalați-l în aparat.
- ▶ Pentru a utiliza din nou aparatul, introduceți duza pentru apă fierbinte (Fig. 13), dacă nu este deja în poziție, și apăsați pe pictograma OK (B9). Aparatul afișează: HOT WATER PRESS OK (APĂ FIERBINTE, APĂSAȚI OK). Apăsați pe pictograma OK (B9) în decurs de câteva secunde și dozați apă prin duză pentru aproximativ 30 de secunde. Când dozarea se oprește, modurile de bază sunt afișate din nou.

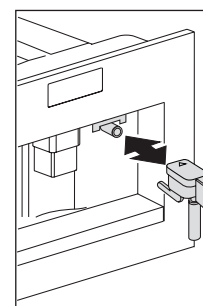

Fig. 13

ATENȚIE: Mașina de cafea poate solicita repetarea operațiunii de mai multe ori până când aerul este complet eliminat din circuitul hidraulic.

ATENȚIE: Dacă această operațiune nu este efectuată corect sau dacă aparatul este oprit, pot fi afișate modurile de bază, deși problema este de fapt încă prezentă.

Schimbarea cantității de cafea

Aparatul este presetat din fabrică pentru a distribui automat următoarele cantități de cafea:

- espresso
- ceașcă mică
- ceașcă medie
- ceașcă mare
- cană

Pentru a modifica aceste cantități, procedați astfel:

- ▶ Apăsați pe pictograma ≡ (B2) pentru a accesa meniul (Fig. 22). Apăsați pe pictogramele △ ▽ (B7) și (B8) (Fig. 9) până când se afișează mesajul „PROGRAM COFFEE” (PROGRAM CAFEA).

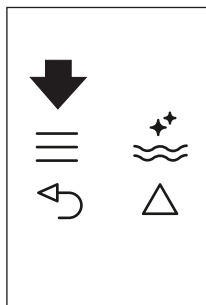

Fig. 22

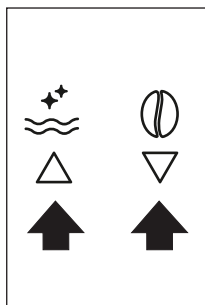

Fig. 9

- ▶ Apăsați pe pictograma OK (B9).
- ▶ Selectați tipul de cafea pe care doriți să îl modificați apăsând pictogramele △ ▽ (B7) și (B8).
- ▶ Apăsați pe pictograma OK (B9) pentru a confirma tipul de cafea pe care doriți să îl preparați.
- ▶ Utilizați pictogramele △ ▽ (B7) și (B8) pentru a modifica cantitatea de cafea. Bara de progres prezintă cantitatea de cafea selectată.
- ▶ Apăsați din nou pe pictograma OK (B9) pentru a confirma (sau pictograma ↶ (B6) pentru a anula operațiunea).
- ▶ Apăsați de două ori pictograma ↶ (B6) (Fig. 25) pentru a ieși din meniu.

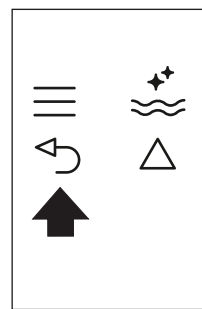

Fig. 25

Aparatul este acum reprogramat cu noile setări și este pregătit.

Reglarea râșniței

Râșnița este presetată din fabrică și nu ar trebui să fie necesară reglarea. Totuși, dacă după prepararea primelor cafele constatați că dozarea este fie prea rapidă, fie prea lentă (câte o picătură pe rând), acest lucru poate fi corectat prin ajustarea butonului de reglare a râșnirii (Fig. 21).

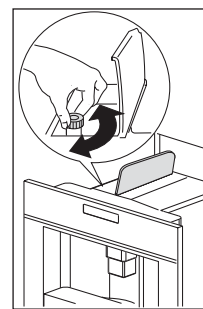

Fig. 21

ATENȚIE: Butonul de reglare a râșnirii trebuie rotit numai când râșnița este în funcțiune.

- ▶ Pentru o dozare mai lentă și o cafea mai cremoasă, rotiți cu un clic în sens invers acelor de ceasornic (cafea pre-râșnită mai fin). Pentru o dozare mai rapidă (nu câte o picătură pe rând), rotiți cu un clic în sensul acelor de ceasornic (cafea pre-râșnită mai grosier) (Fig. 40).

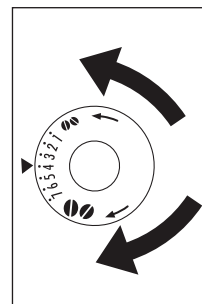

Fig. 40

Prepararea cafelei espresso cu cafea pre-râșnită (în loc de boabe)

- ▶ Apăsați pe pictograma ☉ (B4) (Fig. 15) și selectați funcția de cafea pre-râșnită.

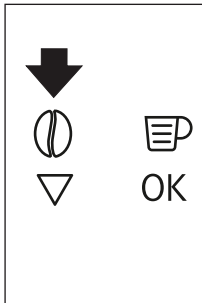

Fig. 15

- ▶ Scoateți mașina trăgând-o spre exterior de mâner (Fig. 14).

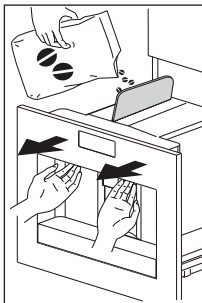

Fig. 14

- ▶ Ridicați capacul central, puneți o măsură de cafea pre-râșnită în pâlnie (Fig. 26), împingeți dispozitivul înapoi și continuați așa cum se arată în secțiunea "Prepararea cafelei folosind cafea boabe".

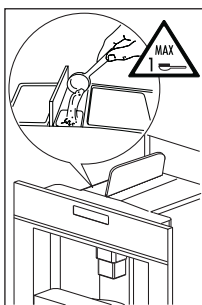

Fig. 26

- ▶ Puteți face câte o singură cafea pe rând apăsând pe tasta ☐ (B10) (Fig. 19).

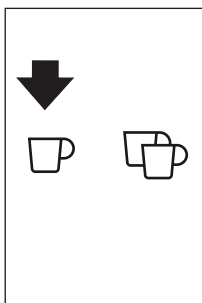

Fig. 19

- ▶ După ce ați folosit mașina cu cafea pre-râșnită, pentru a reveni la prepararea cafelei folosind boabe de cafea, dezactivați funcția pentru cafea pre-râșnită prin apăsarea tastei ☉ (B4) (Fig. 15).

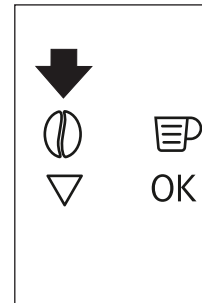

Fig. 15

! IMPORTANT

- Nu introduceți niciodată cafea pre-râșnită atunci când mașina este oprită, deoarece se poate împrăștia în interiorul aparatului.
- Nu adăugați niciodată mai mult de 1 măsură, în caz contrar aparatul nu va prepara cafea.
- Utilizați numai măsura furnizată.
- Introduceți în pâlnie numai cafea pre-râșnită pentru espressoare.
- Dacă se utilizează mai mult de o măsură de cafea pre-râșnită, iar pâlnia se înfundă, împingeți cafeaua cu un cuțit (Fig. 21). După aceea scoateți și curățați unitatea de infuzare și mașina, așa cum se arată în secțiunea "Curățarea unității de infuzare".

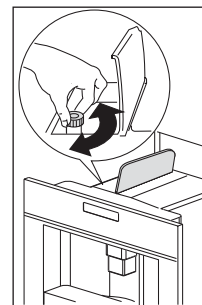

Fig. 21

Prepararea apei fierbinți

- ▶ Asigurați-vă întotdeauna că aparatul este pregătit.
- ▶ Asigurați-vă că duza pentru apă este poziționată și atașată la duză (Fig. 13).

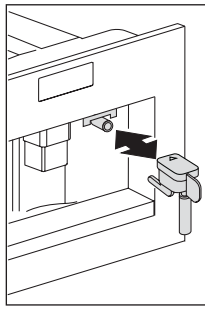



Fig. 13

- ▶ Așezați un recipient sub duză.
- ▶ Apăsați pe pictograma  (B13) (Fig. 27).
 - Aparatul afișează: HOT WATER PRESS OK (APĂ FIERBINTE, APĂSAȚI OK).

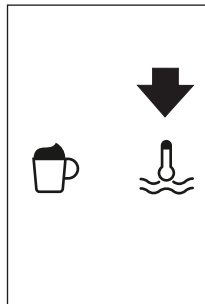





Fig. 27

- ▶ Apăsați din nou pe pictograma  (B9) și apa fierbinte este distribuită din duză în recipientul de dedesubt.
- ▶ Nu trebuie să dozați apă fierbinte mai mult de 2 minute o dată.
- ▶ Pentru a întrerupe, apăsați pe pictograma  (B13) sau pictograma  (B6).
 - Aparatul oprește dozarea după atingerea cantității setate.

Schimbarea cantității de apă fierbinte

Mașina este setată implicit pentru a distribui automat 150 ml de apă fierbinte. Pentru a modifica aceste cantități, procedați astfel:

- ▶ Puneți un recipient sub duza de apă (Fig. 12).

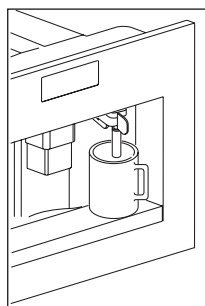





Fig. 12

- ▶ Apăsați pe pictograma  (B2) pentru a accesa meniul (Fig. 22) sau apăsați pe pictogramele

  (B7) și (B8) (Fig. 9) până când se afișează mesajul „PROGRAM HOT WATER” (PROGRAM APĂ FIERBINTE).

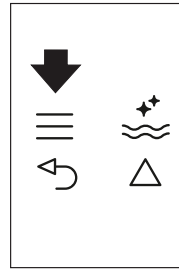

Fig. 22

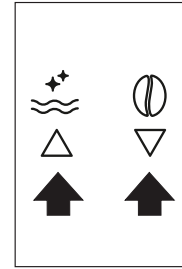

Fig. 9

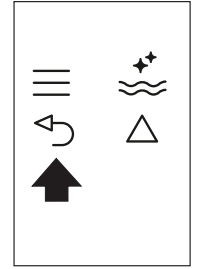









Fig. 25

- ▶ Apăsați pe pictograma  (B9) pentru a confirma.
- ▶ Selectați cantitatea de apă necesară apăsând pe pictogramele   (B7) și (B8).
 - Bara de progres prezintă cantitatea de apă selectată.
- ▶ Apăsați pe pictograma  (B9) pentru a confirma (sau pictograma  (B6) pentru a anula operațiunea).
- ▶ Apăsați de două ori pe pictograma  (B6) (Fig. 25) pentru a ieși din meniu.
 - Aparatul este acum reprogramat cu noile setări și este pregătit.

Prepararea unui cappuccino

IMPORTANT

Setați cantitatea de cafea pe care doriți să o utilizați pentru a face cappuccino în funcția „Program cappuccino” din meniu.

- ▶ Selectați aroma de cafea pe care doriți să o utilizați pentru a prepara cappuccino, apăsând pe tasta  (B4).
- ▶ Scoateți capacul recipientului de lapte.
- ▶ Umpleți recipientul cu aprox. 100 grame de lapte pentru fiecare cappuccino pe care doriți să-l preparați. Nu depășiți niciodată nivelul MAX (care corespunde cu aprox. 750 ml) marcat pe recipient. În mod ideal, ar trebui să folosiți lapte degresat sau semidegresat, la temperatura frigiderului (aproximativ 5°C).

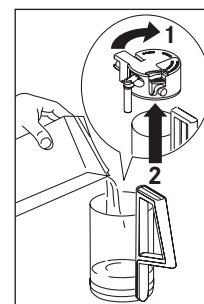

Fig. 30

- ▶ Asigurați-vă că tubul de aspirație este introdus corect în garnitura de cauciuc (Fig. 31). După aceea puneți la loc capacul recipientului de lapte.

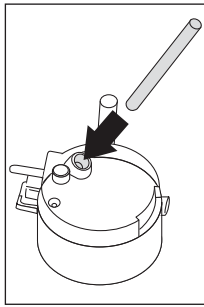

Fig. 31

- ▶ Poziționați regulatorul pentru spuma de lapte (C1) între cuvintele CAPPUCCINO și CAFFELATTE imprimate pe capacul recipientului de lapte. Cantitatea de spumă poate fi reglată prin deplasarea regulatorului către cuvântul CAFFELATTE pentru o spumă mai densă. Deplasându-l spre cuvântul CAPPUCCINO se obține o spumă mai puțin densă (Fig. 41).

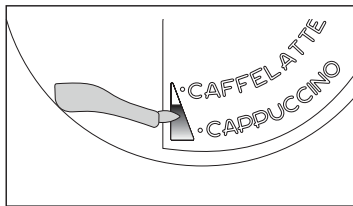

Fig. 41

- ▶ Scoateți duza pentru apă fierbinte (Fig. 13) și atașați recipientul de lapte la duză (Fig. 32).
- ▶ Poziționați duza pentru lapte Fig. 33 și apoi puneți o ceașcă suficient de mare sub duzele de cafea și de lapte.
- ▶ Atingeți tasta ☞ (B12). Se afișează CAPPUCCINO și, după câteva secunde, prin duza de lapte iese spumă de lapte, în ceașca de dedesubt (distribuirea se oprește automat).
- ▶ După aceea, aparatul distribuie cafea.
 - Acum, cappuccino este gata. Îndulciți după gust și, dacă doriți, presărați peste spumă puțină pudră de cacao.

Note:

- În timp ce se prepară cappuccino, fluxul de spumă de lapte poate fi întrerupt prin apăsarea tastei ☞ (B12).
- Dacă laptele din recipient se termină în timp ce se distribuie spuma de lapte, scoateți recipientul și adăugați lapte. După aceea puneți-l la loc și atingeți tasta ☞ (B12) pentru a cere din nou cappuccino.

- Următoarele operațiuni de curățare trebuie efectuate de fiecare dată când este preparată o băutură cu lapte. Pentru a asigura curățenia și igiena completă a dispozitivului pentru spuma de lapte, curățați întotdeauna circuitele din capacul recipientului de lapte după ce ați preparat cappuccino.

- ▶ Pe afișaj clipește intermitent PRESS CLEAN! (APĂSAȚI PE CURĂȚARE!).
- ▶ Puneți un recipient sub duza de lapte (Fig. 33).
- ▶ Apăsăți butonul CURĂȚARE de pe capac (C3) (see page 87) și țineți-l apăsat cel puțin 5 secunde, pentru a porni funcția de curățare.(Fig. 33).
- ▶ Aparatul afișează mesajul CLEANING (CURĂȚARE) deasupra unei bare de progres.

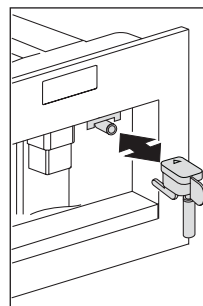

Fig. 13

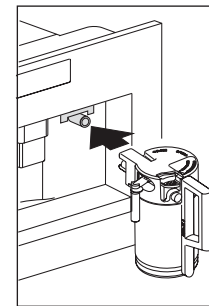

Fig. 32

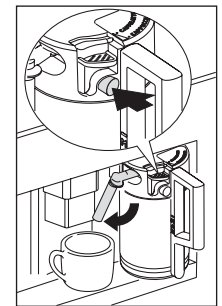

Fig. 33

- ▶ Nu trebuie să eliberați butonul CURĂȚARE până când bara nu este completă, indicând terminarea curățării.
 - Când este eliberat butonul CURĂȚARE, funcția se oprește.
 - După curățare, scoateți recipientul pentru lapte și puneți-l în frigider. Laptele nu trebuie să stea afară din frigider mai mult de 15 minute. Scoateți recipientul de lapte și curățați întotdeauna duza pentru aburi cu o cârpă curată.
- ▶ Pentru a schimba cantitatea de cafea sau de spumă de lapte pe care aparatul le livrează automat în ceașcă, procedați așa cum se arată în secțiunea "Schimbarea cantității de cafea și de lapte pentru cappuccino".

Schimbarea cantității de lapte și de cafea pentru cappuccino

Aparatul este setat în mod implicit pentru a distribui automat un cappuccino standard. Pentru a modifica aceste cantități, procedați astfel:

Schimbarea cantității de lapte

- ▶ Umpleți recipientul cu lapte până la nivelul maxim.
- ▶ Apăsăți pe pictograma ☰ (B2) pentru a accesa meniul (Fig. 22), apoi apăsați pe pictogramele △ ▽ (B7) și (B8) (Fig. 9) până când se afișează mesajul „PROGRAM CAPPUCCINO”.

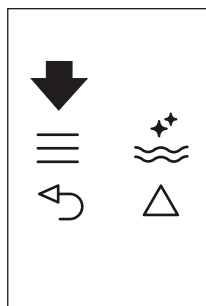

Fig. 22

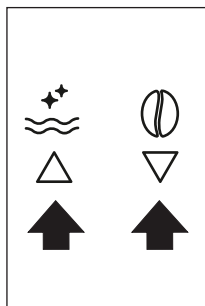

Fig. 9

- ▶ Apăsați pe pictograma OK (B9) pentru a confirma.
 - Se afișează mesajul PROGRAM MILK (PROGRAM LAPTE).
- ▶ Apăsați din nou pe pictograma OK (B9).
- ▶ Selectați cantitatea de lapte necesară apăsând pe pictogramele Δ ∇ (B7) și (B8).
 - Bara de progres prezintă cantitatea de lapte selectată.
- ▶ Apăsați pe pictograma OK (B9) pentru a confirma (sau pictograma ↵ (B6) pentru a anula operațiunea).
- ▶ Apăsați de două ori pe pictograma ↵ (B6) (Fig. 25) pentru a ieși din meniu.

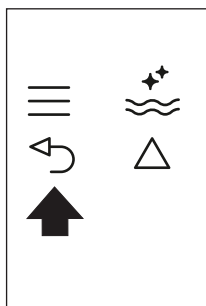

Fig. 25

Schimbarea cantității de cafea

- ▶ Apăsați pe pictograma SET (SETARE) ≡ (B2) pentru a accesa meniul (Fig. 22) sau apăsați pe pictogramele Δ ∇ (B7) și (B8) (Fig. 9) până când se afișează mesajul „PROGRAM CAPPUCCINO”.
- ▶ Apăsați pe pictograma OK (B9) pentru a confirma, apoi pe pictogramele (B7) și (B8) (Fig. 9) până când se afișează mesajul „COFFEE FOR CAPPUCC.” (CAFEA PENTRU CAPPUCC.).
- ▶ Apăsați din nou pe pictograma OK (B9).
- ▶ Selectați cantitatea de cafea necesară apăsând pe pictogramele Δ ∇ (B7) și (B8). Bara de progres prezintă cantitatea de cafea selectată.
- ▶ Apăsați pe pictograma OK (B9) pentru a confirma (sau pictograma ↵ (B6) pentru a anula operațiunea).
- ▶ Apăsați de două ori pe pictograma ↵ (B6) (Fig. 25) pentru a ieși din meniu.

Închideți aparatul.

De fiecare dată când aparatul este oprit, acesta efectuează un ciclu de clătire automată care nu poate fi întrerupt.



PERICOL DE ARSURI! În timpul clătirii, din duzele de cafea curge puțină apă fierbinte.

Evitați contactul cu stropii de apă. Pentru a opri aparatul, apăsați butonul Pornit-Oprit/standby (A7). Aparatul efectuează ciclul de clătire, apoi se oprește.

- ▶ Dacă aparatul nu este utilizat o perioadă îndelungată, setați întrerupătorul general (A23) din spatele aparatului pe poziția 0.

CURĂȚARE ȘI ÎNTREȚINERE



Înainte de a efectua orice operațiune de curățare, mașina trebuie oprită prin apăsarea întrerupătorului general (A23) (see page 87) și trebuie să fie deconectată de la rețeaua electrică. Nu scufundați niciodată mașina de cafea în apă.

Curățarea mașinii de cafea

- ▶ Nu utilizați solvenți sau detergenți abrazivi pentru a curăța mașina de cafea. Este suficientă o cârpă moale umedă.
- ▶ Nu spălați niciodată nicio componentă a mașinii de cafea în mașina de spălat vase.

Următoarele componente ale mașinii trebuie să fie curățate în mod regulat:

- Recipientul pentru zațul de cafea (A4)
- Tavă de scurgere (A14)
- Rezervorul de apă (A12)
- Duzele de cafea (A13)
- Pâlnia pentru cafeaua pre-râșnită (A21)
- Interiorul mașinii, accesibil după deschiderea ușii de serviciu (A2)
- Unitatea de infuzare (A5)

Curățarea recipientului pentru zațul de cafea

Atunci când se afișează mesajul EMPTY WASTE COFFEE CONTAINER (GOLIȚI RECIPIENTUL DE ZAȚ DE CAFEĂ), trebuie să goliți și să curățați recipientul pentru zațul de cafea.

Pentru a curăța:

- ▶ Deschideți ușița de serviciu din partea frontală a aparatului (Fig. 23), scoateți tăvița de scurgere (Fig. 24) și curățați-o.

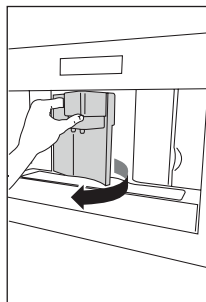

Fig. 23

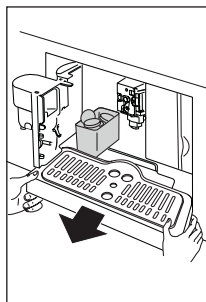

Fig. 24

- ▶ Curățați foarte bine recipientul pentru zațul de cafea.

! IMPORTANT: Când scoateți tăvița de scurgere, recipientul pentru zațul de cafea trebuie să fie golit întotdeauna.

Curățarea tăviței de scurgere (A14)

! IMPORTANT Dacă tăvița de scurgere nu este golită, apa ar putea da pe dinafară. Acest lucru poate deteriora aparatul. Tăvița de scurgere este prevăzută cu un indicator de nivel (roșu) care arată nivelul apei pe care o conține (Fig. 35). Înainte ca indicatorul să iasă în afară din tava pentru cești, tăvița de scurgere trebuie să fie golită și curățată.

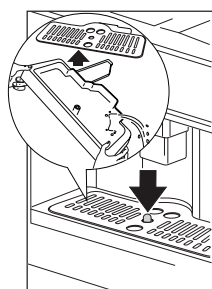

Fig. 35

Pentru a scoate tăvița de scurgere (A14):

- ▶ Deschideți ușița de serviciu (Fig. 23).
- ▶ Scoateți tăvița de scurgere și recipientul pentru zațul de cafea (Fig. 24).

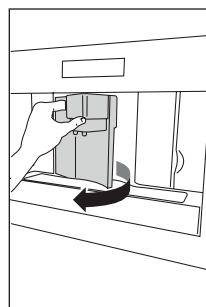

Fig. 23

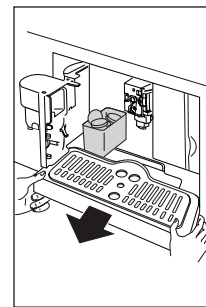

Fig. 24

- ▶ Curățați tăvița de scurgere și recipientul pentru zațul de cafea (A4).
- ▶ Puneți la loc tăvița de scurgere și recipientul pentru zațul de cafea (A4).
- ▶ Închideți ușița de serviciu.

Curățarea rezervorului de apă

- ▶ Curățarea rezervorului de apă (A12) (aproximativ o dată pe lună) cu o cârpă umedă și cu puțin detergent lichid delicat.
- ▶ Îndepărtați toate urmele de detergent lichid.
- ▶ Umpleți cu apă potabilă proaspătă.
- ▶ Goliți rezervorul de apă dacă aparatul nu este utilizat pentru perioade lungi de timp (vacanțe, etc.).
- ▶ Înlocuiți apa dacă aparatul nu este utilizat mai mult de două zile.

Curățarea duzelor

- ▶ Curățați periodic duzele folosind un burete (Fig. 36).
- ▶ Verificați regulat ca orificiile din duza de cafea să nu fie blocate. Dacă este necesar, îndepărtați depunerile de cafea cu o scobitoare (Fig. 34).

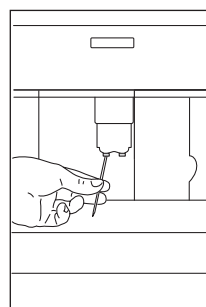

Fig. 34

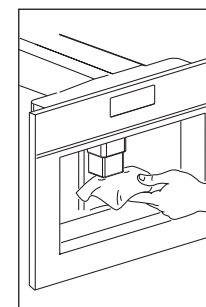

Fig. 36

Curățarea pâlniei de cafea pre-râșnită

- ▶ Verificați regulat (aproximativ o dată pe lună) ca pâlnia de cafea pre-râșnită să nu fie blocată (Fig. 28).

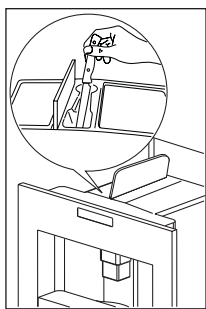

Fig. 28



PERICOL! Înainte de a efectua orice operațiune de curățare, mașina trebuie oprită prin apăsarea întrerupătorului general (A23) (see page 87) și trebuie să fie deconectată de la rețeaua electrică. Nu scufundați niciodată mașina de cafea în apă.

Curățarea interiorului mașinii de cafea

- ▶ Verificați regulat (aproximativ o dată pe săptămână) ca interiorul aparatului să nu fie murdar. Dacă este necesar, îndepărtați depunerile de cafea cu un burete.
- ▶ Îndepărtați reziduurile cu un aspirator (Fig. 38).

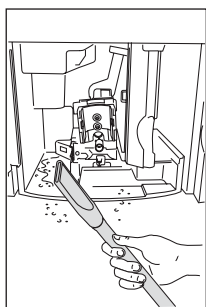

Fig. 38

Curățarea unității de infuzare

Unitatea de infuzare trebuie curățată cel puțin o dată pe lună.



IMPORTANT: Unitatea de infuzare (A5) nu trebuie scoasă când aparatul este pornit. Nu folosiți forța pentru a scoate unitatea de infuzare. Procedați după cum urmează:

- ▶ Asigurați-vă că aparatul este oprit în mod corect (consultați secțiunea „Oprirea aparatului”).
- ▶ Deschideți ușa de serviciu (Fig. 23).
- ▶ Scoateți tăvița de scurgere și recipientul pentru zațul de cafea (Fig. 24).

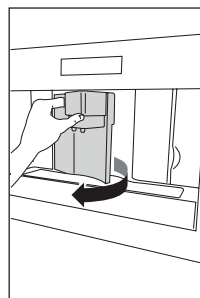

Fig. 23

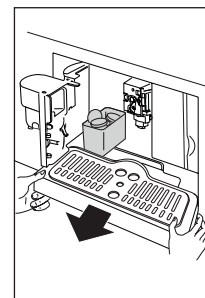

Fig. 24

- ▶ Apăsăți cele două butoane roșii de eliberare spre interior și în același timp trageți unitatea de perfuzie afară (Fig. 39).

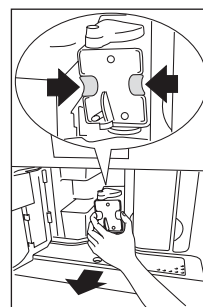

Fig. 39



IMPORTANT: Nu folosiți detergent lichid pentru a curăța unitatea de infuzare. Acesta ar înlătura lubrifianțul aplicat la interiorul pistonului.

- ▶ Înmuiăți unitatea de infuzare în apă timp de aproximativ 5 minute, apoi clățiți.
- ▶ După curățare, înlocuiți unitatea de infuzare (A5) făcând-o să alunece pe suportul interior și pe știftul din partea de jos, apoi apăsați simbolul PUSH (ÎMPINGERE) până când se fixează în poziție (Fig. 42).

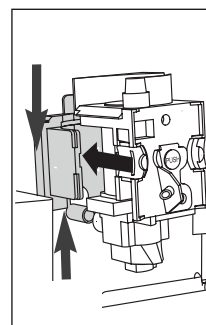

Fig. 42

Notă: Dacă unitatea de infuzare este greu de introdus, trebuie mai întâi să o adaptați la dimensiunile corecte, apăsând-o cu putere din partea de jos și din cea de sus (Fig. 43).

- ▶ După intrare, verificați dacă ies cele două butoane roșii, altfel ușa de serviciu nu poate fi închisă (Fig. 44).

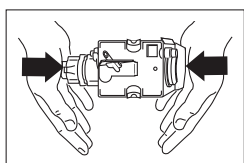

Fig. 43

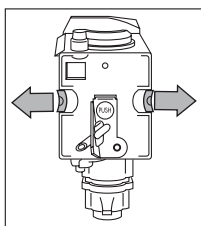

Fig. 44

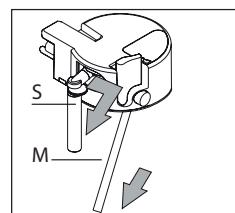

Fig. 45

- ▶ Puneți la loc tăvița de scurgere și recipientul pentru zațul de cafea.
- ▶ Închideți ușița de serviciu.

Curățarea recipientului pentru lapte

Curățați întotdeauna tuburile din interiorul recipientului pentru lapte, atunci când pregătiți laptele. Dacă în recipient există încă lapte, nu-l lăsați afară din frigider mai mult decât este strict necesar. Curățați recipientul de fiecare dată când pregătiți laptele așa cum se arată în secțiunea "Prepararea unui cappuccino".

Notă: Toate componentele pot fi spălate în mașina de spălat vase, așezându-le în coșul superior al mașinii de spălat vase.

- ▶ Rotiți recipientul de lapte în sensul acelor de ceasornic, apoi scoateți-l.
- ▶ Scoateți duza pentru lapte și tubul de aspirație (Fig. 45).

- ▶ Scoateți regulatorul pentru spuma de lapte (F) tragându-l spre exterior.
- ▶ Spălați foarte bine toate componentele cu apă fierbinte și cu detergent lichid delicat. Verificați să nu existe reziduuri de lapte rămase în orificiile (Fig. 46) și în canelura de pe capătul fin al regulatorului pentru spuma de lapte (Fig. 47).

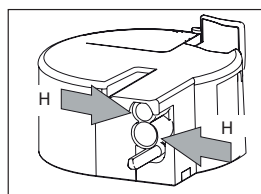

Fig. 45

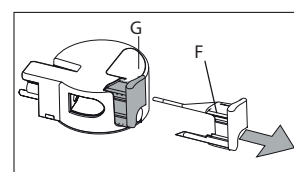

Fig. 47

- ▶ Verificați ca tubul de aspirație și duza să nu fie înfundate cu reziduuri de lapte.
- ▶ Puneți la loc regulatorul pentru spuma de lapte, duza pentru lapte și tubul de aspirație.
- ▶ Puneți la loc capacul recipientului de lapte.

MESAJELE AFIȘATE

| MESAJ | SEMNIFICAȚIE | CE TREBUIE SĂ FACEȚI |
|---|--|--|
| FILL TANK (UMPLEȚI REZERVORUL) | Rezervorul de apă este gol sau nu este pus la loc corect. | Umpleți rezervorul cu apă și/sau introduceți-l corect, împingându-l până la capăt. |
| GROUND TOO FINE ADJUST MILL AND (RÂȘNIRE PEA FINĂ, REGLAȚI RÂȘNIȚA ȘI) (alternând cu) PRESS OK (APĂSAȚI OK) | Râșnirea este prea fină, iar cafeaua este dozată prea lent. Aparatul nu poate prepara cafea deoarece există aer în circuitul hidraulic. Cauza posibilă: filtrul nu a fost instalat corect. | Rotiți butonul de reglare a râșnirii cu un clic în sensul acelor de ceasornic spre „7”. Asigurați-vă că filtrul (A9) este instalat în mod corespunzător și că instalarea a fost efectuată corect. |
| GROUND TOO FINE ADJUST MILL AND (RÂȘNIRE PEA FINĂ, REGLAȚI RÂȘNIȚA ȘI) (alternând cu) PRESS OK (APĂSAȚI OK) (apoi) FILL TANK! (UMPLEȚI REZERVORUL!) | Rezervorul a fost scos în timpul dozării băuturii. Există aer în circuitul hidraulic. | Introduceți rezervorul și apăsați pe pictograma OK (B9). Se afișează mesajul „HOT WATER PRESS OK” (APĂ FIERBINTE, APĂSAȚI OK). Apăsați din nou pe pictograma OK (B9). Aparatul este din nou pregătit de utilizare. |

| MESAJ | SEMNIFICAȚIE | CE TREBUIE SĂ FACEȚI |
|--|--|--|
| EMPTY WASTE COFFEE CONTAINER (GOLIȚI RECIPIENTUL DE ZAȚ DE CAFEA) | Recipientul pentru zațul de cafea (A4) este prea plin sau au trecut mai mult de 3 zile de la prepararea ultimei cafele (acest lucru garantează igiena corectă a aparatului). | Goliți recipientul pentru zațul de cafea și curățați-l, apoi reinstalați-l. Important: atunci când scoateți tăvița de scurgere, recipientul pentru zațul de cafea TREBUIE golit, chiar dacă nu este complet plin. În caz contrar, atunci când preparați următoarele cafele, recipientul pentru zațul de cafea se poate umple mai mult decât era de așteptat și poate înfunda aparatul. |
| INSERT WASTE COFFEE CONTAINER (INTRODUCEȚI RECIPIENTUL DE ZAȚ DE CAFEA) | Recipientul de zaț de cafea nu a fost pus la loc după curățare. | Deschideți ușița de serviciu și introduceți recipientul pentru zațul de cafea. |
| ADD PRE-GROUND COFFEE (ADĂUGAȚI CAFEA PRE-RÂȘNITĂ) | Funcția „cafea pre-râșnită” a fost selectată fără a pune cafea pre-râșnită în pâlnie. Pâlnia (A21) este blocată. | Scoateți aparatul și puneți cafea pre-râșnită în pâlnie. Goliți pâlnia cu ajutorul unui cuțit așa cum este descris în secțiunea „Curățarea pâlniei pentru cafea pre-râșnită”. |
| PLEASE DESCALE! (VĂ RUGĂM SĂ DECALCIFIAȚI!!) (alternând cu) MEDIUM CUP NORMAL TASTE (CEAȘCĂ MEDIE GUST NORMAL) | Aparatul trebuie să fie decalcifiat. | Trebuie să se efectueze cât mai repede posibil programul de decalcifiere (consultați "Efectuarea programului de decalcifiere"). |
| LESS COFFEE (MAI PUȚINĂ CAFEA) | A fost folosită prea multă cafea. | Selectați un gust mai slab sau reduceți cantitatea de cafea pre-râșnită, apoi preparați din nou cafeaua. |
| FILL BEAN CONTAINER (UMPLEȚI RECIPIENTUL PENTRU BOABE) | Nu mai există cafea boabe în recipientul pentru cafeaua boabe. | Umpleți recipientul cu cafea boabe. |
| INTRODUCEREA UNITĂȚII DE INFUZARE | Unitatea de infuzare nu a fost reinstalată după curățare. | Introduceți unitatea de infuzare (vezi "Curățarea unității de infuzare"). |
| CLOSE DOOR (ÎNCHIDEȚI UȘIȚA) | Ușița de serviciu este deschisă. | Închideți ușița de serviciu. |
| GENERAL ALARM! (ALARMĂ GENERALĂ!) | Interiorul mașinii este foarte murdar. | Curățați cu grijă interiorul mașinii (consultați "Curățarea mașinii de cafea"). Dacă mașina de cafea mai afișează încă acest mesaj după ce a fost curățată, consultați serviciul de asistență pentru clienți. |
| REPLACE FILTER! (ÎNLOCUIȚI FILTRUL!) | Filtrul de dedurizare a apei (A9) trebuie înlocuit | Trebuie să înlocuiți imediat filtrul urmând instrucțiunile din secțiunea „Înlocuirea filtrului”. |

DEPANARE

Tabel cu defectele

Mai jos se regăsește o listă cu câteva dintre posibilele defecțiuni. Dacă problema nu poate fi rezolvată conform descrierii, contactați serviciul pentru clienți.

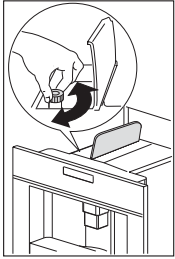
| DEFECT | CAUZĂ | SOLUȚIE |
|--|--|--|
| Cafeaua nu este fierbinte. | Ceștile nu au fost preîncălzite. | Preîncălziți ceștile clătindu-le cu apă caldă. |
| | Unitatea de infuzare s-a răcit deoarece s-au scurs 2/3 minute de la prepararea ultimei cafele. | Înainte de a prepara cafea, preîncălziți unitatea de infuzare apăsând pe pictograma (B3). |
| | Temperatura setată este prea scăzută. | Modificați temperatura setată (consultați paragraful „Modificarea temperaturii cafelei”). |
| Cafeaua nu are suficientă cremă. | Cafeaua este râșnită prea grosier. | <p>Rotiți butonul de reglare a râșnirii cu un clic în sens invers acelor de ceasornic spre „1” în timp ce râșnița este în funcțiune (Fig. 21).</p>  |
| | Amestecul de cafea nu este potrivit. | Folosiți un tip de cafea pentru espressoare. |
| Cafeaua este dozată prea lent sau câte o picătură pe rând. | Cafeaua este râșnită prea fin. | <p>Rotiți butonul de reglare a râșnirii cu un clic în sensul acelor de ceasornic spre „7” în timp ce râșnița este în funcțiune (Fig. 21). Continuați cu câte un clic până când dozarea cafelei este satisfăcătoare. Efectul este vizibil numai după prepararea a două cafele.</p> |
| Cafeaua iese prea repede. | Cafeaua este râșnită prea grosier. | <p>Rotiți butonul de reglare a râșnirii cu un clic în sens invers acelor de ceasornic spre „1” în timp ce râșnița este în funcțiune (Fig. 21). Evitați rotirea excesivă a butonului de reglare a râșnirii; în caz contrar, când selectați 2 cești, cafeaua poate fi preparată câte o picătură pe rând. Efectul este vizibil numai după prepararea a două cafele.</p> |

DEFECT

Cafeaua iese numai dintr-o singură duză a distribuitorului de cafea.

CAUZĂ

Orificiile de pe duze sunt blocate.

SOLUȚIE

Îndepărtați resturile de cafea uscată cu un ac (Fig. 34).

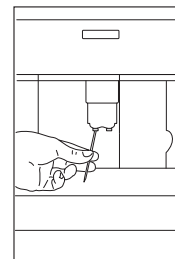

Fig. 34

Cafeaua nu iese din duzele distribuitorului de cafea, ci iese pe la ușița de serviciu din lateral (A2).

Orificiile din distribuitorul de cafea sunt blocate cu cafea uscată.

Dacă este necesar, îndepărtați depunerile de cafea cu o scobitoare, un burete sau o perie de bucătărie rigidă (Fig. 34, 35, 36).

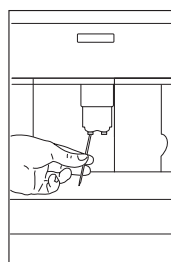

Fig. 34

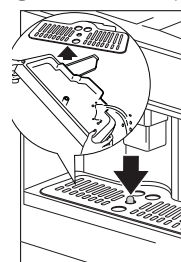

Fig. 35

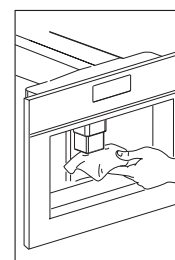

Fig. 36

Ghidajul pentru cafea (A3) din ușița de serviciu este blocat și nu se poate rabata.

Curățați temeinic ghidajul pentru cafea (A3), în special lângă balamale

Din duze iese apă în loc de cafea.

Cafeaua pre-râșnită poate fi blocată în pâlnie (A21).

Curățați pâlnia (A21) cu o furculiță din lemn sau plastic, curățați interiorul aparatului.

Laptele nu iese din duza pentru lapte (C5).

Tubul de admisie nu este introdus sau este introdus incorect.

Inserați tubul de admisie (C4) în garnitura de cauciuc din capacul recipientului de lapte (Fig. 31).

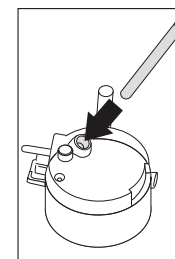

Fig. 31

| DEFECT | CAUZĂ | SOLUȚIE |
|--|--|--|
| Laptele nu este bine spumat. | Capacul recipientului de lapte este murdar. | Curățați capacul recipientului de lapte așa cum este descris în secțiunea „Curățarea recipientului de lapte”. |
| | Regulatorul pentru spuma de lapte nu este poziționat corect. | Reglați urmând instrucțiunile din secțiunea „Prepararea băuturii de tip cappuccino”. |
| Laptele conține bule sau ies stropi din duza pentru lapte. | Laptele nu este suficient de rece sau nu este semi-degresat. | În mod ideal, ar trebui să folosiți lapte degresat sau semidegresat, la temperatura frigiderului (about 5°C). Dacă rezultatul este în continuare dezamăgitor, încercați o altă marcă de lapte. |
| | Regulatorul pentru spuma de lapte este reglat incorect. | Deplasați regulatorul pentru spuma de lapte ușor spre cuvântul „CAFFELATTE” (consultați secțiunea „Prepararea băuturii de tip cappuccino”). |
| | Capacul recipientului de lapte este murdar. | Curățați capacul recipientului de lapte așa cum este descris în secțiunea „Curățarea recipientului de lapte”. |

DATE TEHNICE

Plăcuța cu datele tehnice de pe partea laterală a aparatului indică sarcina totală când aparatul este conectat, tensiunea și frecvența necesare. Verificați dimensiunile minime necesare pentru instalarea corespunzătoare a aparatului. Mașina de cafea trebuie să fie instalată într-un dulap-soldat, care, la rândul său, trebuie fixat de perete.

Tensiune: 220/240 V ~ 50-60 Hz max. 10A
 Putere absorbită: 1350 W
 Presiune: 15 bar
 Capacitatea rezervorului de apă: 1,8 litri
 Dimensiuni LxÎxA: 595x456x412 mm
 Greutate: 26 kg

ASISTENȚĂ

În cazul unor probleme de funcționare, contactați un Centru de asistență tehnică Franke (consultați lista de la ultima pagină).

Niciodată nu utilizați serviciile unor tehnicieni neautorizați.

Specificați:

- tipul defectului;
- modelul aparatului (art.);
- numărul de serie (S.N.).

EVACUARE CA DEȘEU

Ambalajul acestui aparat este reciclabil și poate fi fabricat din:

- carton
- hârtie
- folie de polietilenă (PE)
- polistiren fără CFC (spumă tare PS)
- banda de polipropilenă (PP).

Eliminați aceste materiale în mod responsabil și în conformitate cu reglementările guvernamentale.



Simbolul de pe aparat, reprezentând un coș de gunoi barată, indică faptul că, la sfârșitul vieții sale funcționale produsul trebuie să fie eliminat ca deșeu separat de restul deșeurilor.

Prelucrarea separată permite recuperarea materialelor utilizate la producerea acestui aparat, realizându-se astfel economii considerabile de materii prime și energie.

Declarație de conformitate

Declarăm că produsele noastre respectă Directivele, Deciziile și Regulamentele europene aplicabile și cerințele enumerate în standardele indicate.

Acest aparat de uz casnic este conform cu următoarele directive CE:

- Directiva 2006/95/CE privind joasa tensiune și modificările ulterioare;
- Directiva CEM 2004/108/CE și modificările ulterioare
- Regulamentul CE 1275/2008 pentru modul standby
- Acest aparat este conform cu Regulamentul CE 1935/2004 privind materialele și articolele destinate să vină în contact cu produsele alimentare.

İÇİNDEKILER

| | |
|---|-----|
| Bu kılavuz hakkında | 112 |
| Giriş | 112 |
| Güvenlik Bilgileri | 112 |
| Kontrol paneli | 115 |
| Kurulum | 118 |
| Çalıştırma | 120 |
| İlk kez çalıştırma | 120 |
| Kahve çekirdeği kullanarak kahve yapımı | 122 |
| Temizlik ve bakım | 128 |
| Ekran mesajları | 131 |
| Sorun giderme | 132 |
| Hata tablosu | 132 |
| Teknik veriler | 134 |
| Destek | 135 |
| Elden çıkarma | 135 |

BU KILAVUZ HAKKINDA

Bu kullanım kılavuzu ürünün çeşitli modelleri için geçerlidir. Dolayısıyla açıklanan özellik ve işlevlerin bazıları sahip olduğunuz üründe bulunmayabilir. Çeşitli bölümlerde tanımlanan açıklayıcı resimler ve şekiller kılavuzun sonunda bulunabilir.

► Ürünü kullanmadan önce kullanım kılavuzunu dikkatlice okuyun.

- Kullanım kılavuzunu saklayın.
- Bu kullanım kılavuzunda açıklanan ürünü sadece kullanım amacına uygun şekilde kullanın. Franke, önceden bildirimde bulunmadan değişiklik yapma hakkını saklı tutar. Tüm bilgiler yayınlanma tarihinde doğrudur.

Sembol Anlamı

| Sembol | Anlamı |
|--------|---|
| | Uyarı sembolü. Yaralanma risklerine karşı uyarı. |
| | Uyarı sembolü. Electrical appliance. |
| | Uyarı sembolü. Yanma risklerine karşı uyarı. |
| ▷ | Yaralanma veya hasardan kaçınmak için güvenlik ve uyarı notlarında belirtilen eylemler. |
| ► | Eylem basamağı. Yapılması gereken bir eylemi belirtir. |
| ■ | Sonuç. Bir veya birden fazla eylem basamağının sonucu. |
| ✓ | Sonraki eylem gerçekleştirilmeden önce yerine getirilmesi gereken ön koşul. |

GİRİŞ

Ürün, profesyonel olmayan kullanım amacıyla yalnızca evlerde kullanılmak üzere geliştirilmiştir. Kahve makinesi evde profesyonel performans sunacak şekilde tasarlanmıştır.

Bu kahve makinesi, lezzetli kahveler, espresso ve cappuccino yapar. Makine ayarlarını, kişisel tercih ve damak tadınıza uygun olarak özelleştirebilirsiniz.

Cihazı test etmek için fabrikada kahve kullanılmıştır, o nedenle deşirmende eser miktarda kahve bulunması tamamen normaldir. Ancak bu cihazın yeni olduğu garantilidir.

GÜVENLİK BİLGİLERİ

Bu cihaz, güvenliklerinden sorumlu bir kişi tarafından cihazın kullanımı ile ilgili yönlendirme veya gözetim sağlanmadığı sürece, fiziksel, duyuşal veya zihinsel kabiliyeti kısıtlı kişiler veya bilgi ve deneyimi olmayan kişiler (çocuklar dahil) tarafından kullanılmak üzere tasarlanmamıştır. Çocukların cihazla oynamadığından emin olmak için gözetim altında olmalıdır.

Ürünün yanlış kurulmasından ve yanlış, uygunsuz veya makul olmayan bir biçimde kullanılmasından kaynaklanabilecek olası hasarlardan üretici sorumlu tutulamaz.

Doğru kurulum ve yerleşirme

- ▷ Bu, sadece ev kullanımı için tasarlanmış bir cihazdır.
- ▷ Mağazalardaki, ofislerdeki ve diğer çalışma ortamlarındaki personel mutfaklarında; çiftliklerde; otellerde, motellerde ve diğer konaklama ortamlarındaki müşteriler tarafından, konaklama ve kahvaltı tipi/pansiyon ortamlarda kullanımı amaçlanmamıştır.
- ▷ Bu cihaz, sadece ev kullanımı içindir (yılda yaklaşık 3000 fincan). Diğer kullanımlar uygunsuz olarak kabul edilir ve böyle durumlarda garanti verilmemektedir.

- ▷ Bu cihaz, arkasında bir soğutma fanı bulunan bir ankastre fırın üzerine monte edilebilir.
- ▷ Eğer fiş veya elektrik kablosu zarar görmüşse, herhangi bir riski önlemek için müşteri hizmetleri tarafından değiştirilmelidir.
- ▷ Sadece orijinal parçaların kullanılmasını talep edin. Yukarıdaki uyarıya uyulmaması, cihazın güvenliğini düşürebilir.



Yanık riski!

- ▷ Isıtıcı elemanın yüzeyi, kullanım sonrasında sıcak kalabilir ve cihazın dış kısmı, kullanıma bağlı olarak bir kaç dakika ısı içerebilir.
- ▷ Cihazı kullanırken sıcak yüzeylere dokunmayın. Düğmeleri veya kolları kullanın.
- ▷ Arıza durumunda:
 - Cihazın şebeke güç kaynağına bağlı olmadığından emin olun.
 - Sağ taraftaki ana güç düğmesini (ön panelin arkasında) 0 konumuna çevirin.
 - Tamir için servis bölümüne ulaşın.

Doğru kullanım

- ▷ Cihaz, „espresso kahve yapmak“ ve „içecekleri ısıtmak“ için tasarlanmıştır. Su ve buhar jetlerinin veya yanlış kullanımın neden olabileceği yanıkları önlemek için cihazı dikkatli kullanın.
- ▷ Dolabın dışına çıkartılmış haldeyken makinenin üzerine yaslanmayın veya asılmayın ve ağır ya da dengesiz nesnelere makine üzerine koymayın.
- ▷ Mutfak dolabından çıkarılmış haldeyken cihazın yanında veya çevresinde çocuk veya hayvan olmadığından emin olun.
- ▷ Makine kullanımdayken mutfak dolabından çıkarılmış halde bırakmayın.
- ▷ Makine kullanımda değilken mutfak dolabından çıkarılmış halde bırakmayın.
- ▷ Makine mutfak dolabından çıkarılmış haldeyken güvenli şekilde yerinde tutulabilmesini sağlamak adına, kurulumu kitapçıktaki talimatlara göre yapılmalıdır.
- ▷ Sıvı, yanıcı veya aşındırıcı materyaller içeren nesnelere makinenin üzerine koymayın.
- ▷ Kahve aksesuarlarını (örneğin kahveyi) muhafaza etmek için aksesuar tutucuyu kullanın.
- ▷ Asla ıslak elle cihaza dokunmayın.
- ▷ Sadece doğrudan fişi çekerek prizden çıkartın.
- ▷ Asla kablodan tutarak çekmeyin, kablo zarar görebilir.
- ▷ Cihaz bağlantısını tamamen kesmek için, cihazın yan tarafından bulunan ana güç düğmesini 0 (kapalı) konumuna getirin.



Cam yüzeyli modeller:

- ▷ Yüzeyde çatlak varsa cihazı kullanmayın.

Bakım ve temizlik

- ▷ Temizlik ve bakım işlemleri bir yetişkinin gözetimi altında olmayan çocuklar tarafından yapılmamalıdır.
- ▷ Cihazı asla suya sokmayın.
- ▷ **DİKKAT:** Cihazın zarar görmesini önlemek için temizlikte alkali temizlik ürünleri kullanmayın, yumuşak bir bez ve hafif bir deterjan kullanın.
- ▷ Sökülebilir kablolu cihazlar: güç kablosu konektörü veya cihazın arkasındaki sokete su sıçratmayın.
- ▷ Bütün bileşenleri iyice temizleyin, kahve ve süt ile temas eden kısımlara ekstra özen gösterin.

Avrupa pazarları için bilgi



Bu cihaz 8 yaşında ve daha büyük çocuklar tarafından, gözetim altında veya cihazın güvenli kullanımını hakkında önceden bilgilendirilerek ve ilgili tehlikeleri anlamaları sağlanarak kullanılabilir.

Temizlik ve kullanıcı tarafından yapılan bakım işlemleri, yaşları 8'den büyük olmadığı ve gözetim altında olmadıkları sürece çocuklar tarafından yapılmamalıdır.

- ▷ Cihazı ve elektrik kablosunu, 8 yaşından küçük çocukların ulaşamayacağı yerlerde muhafaza ediniz.
- ▷ Cihazlar, fiziksel, duyuşsal veya zihinsel kapasiteleri kısıtlı kişiler ya da deneyimi ve bilgisi bulunmayan kişiler tarafından, gözetim altında veya cihazın güvenli kullanımını hakkında önceden bilgilendirilerek ve ilgili tehlikeleri anlamaları sağlanarak kullanılabilir.
- ▷ Çocuklar ürünle oynamamalıdır.
- ▷ Kullanmadığınız zamanlarda ve temizlik öncesinde cihazın fişini çekiniz.



Yanık riski!

- ▷ Kullanım esnasında yüzeyler sıcak olur.

GENEL BAKIŞ

- A1. Fincan tablası
- A2. Servis kapağı
- A3. Kahve kılavuzu
- A4. Atık kahve haznesi
- A5. Demleme ünitesi
- A6. Fincan tablası ışıkları
- A7. Açık/Bekleme düğmesi
- A8. Kontrol paneli
- A9. Su yumuşatıcı filtresi (opsiyonel)
- A10. Sıcak su ve buhar ağız
- A11. IEC Konnektörür
- A12. Su haznesi
- A13. Yüksekliği ayarlanabilir kahve sebili
- A14. Damlama tepsi
- A15. Kahve çekirdeği hazne kapağı
- A16. Kahve çekirdeği haznesi
- A17. Öğütme seviyesi ayar düğmesi
- A18. Öğütülmüş kahve boşaltma kapağı
- A19. Ölçü
- A20. Ölçüm kaşığı yeri
- A21. Öğütülmüş kahve doldurma kanalı
- A22. Güç kablosu
- A23. Ana güç anahtarı
- A24. Tabla
- C1. Süt köpüğü ayar düğmesi
- C2. Süt haznesi kolu
- C3. Temizleme düğmesi
- C4. Çekme borusu
- C5. Süt dağıtım borusu
- C6. Süt köpürtücü
- C7. Sıcak su ağız

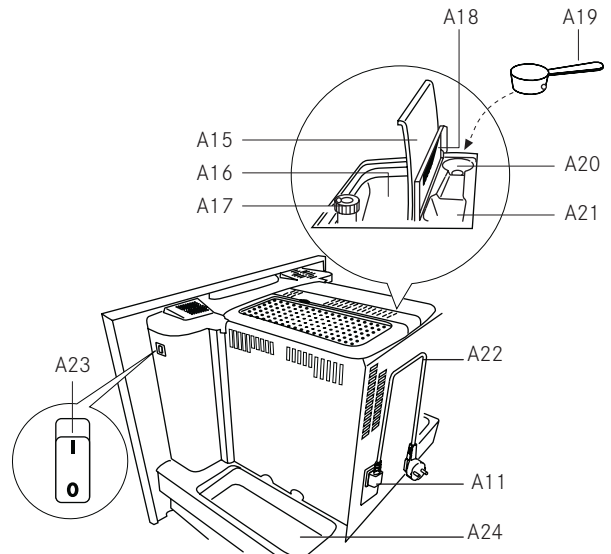
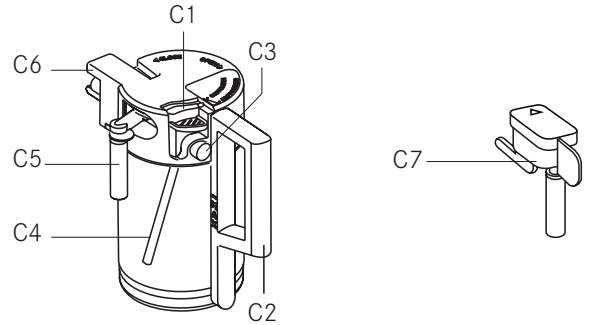
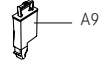
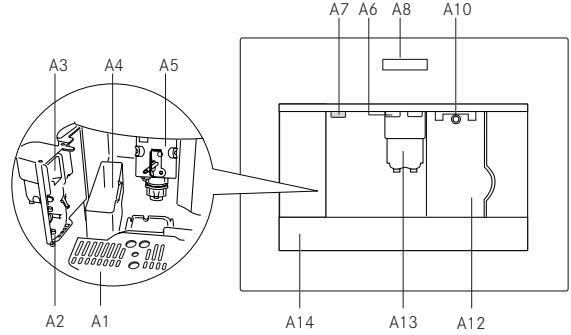

Kontrol paneli

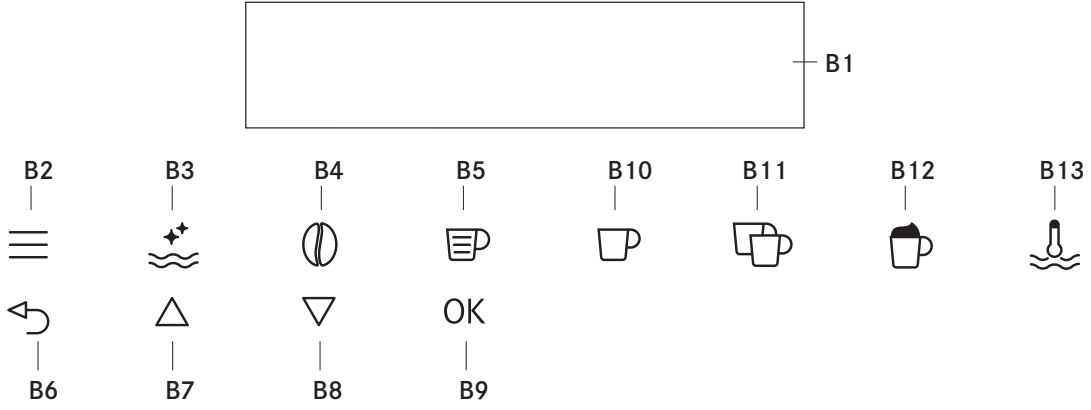

⚠ ÖNEMLİ

- Sadece mevcut durumda kullanılan belirli fonksiyon için etkinleştirilmiş kumandalar ile ilgili simgeler dokunmatik ekranda yanacaktır.
- Simgeyi etkinleştirmek için hafif bir dokunuş yeterlidir.

B1. Ekran: cihazı kullanma konusunda kullanıcıyı yönlendirir.

B2. Menü parametresi ayar modunu etkinleştirmek veya kapatmak için ≡ simgesi.

B3. ☹ simgesi durulama.

B4. Kahve tadını seçmek için ☉ simgesi.

B5. Kahve tipini seçmek için ☕ simgesi.

(espresso, küçük fincan, kahve, uzun kahve, kupa)

B6. Seçilen moddan çıkmak için ↶ simgesi.

B7-B8. Menü içerisinde gezinmek ve çeşitli modları görüntülemek üzere ileri veya geri kaydırmak için ▲ ▼ simgeleri.

B9. Seçilen fonksiyonu onaylamak için OK simgesi.

B10. Bir fincan kahve vermek için ☕ simgesi.

B11. İki fincan kahve vermek için ☕☕ simgesi.

B12. Cappuccino vermek için ☕☕ simgesi.

B13. Sıcak su vermek için ☕ simgesi.

Menü parametrelerinin değiştirilmesi ve ayarlanması

Cihaz hazır olduğunda aşağıdaki parametreleri ve fonksiyonları değiştirmek için dahili menüye kullanabilirsiniz:

- Dili seçin
- Kapatma saati
- Saati ayarla
- Başlangıç saati
- Otomatik başlangıç
- Sıcaklık
- Su sertliği
- Kahve programı

- Cappuccino programı
- Su programı
- Kireci giderin
- Varsayılanla sıfırla
- İstatistik
- Filtre tak
- Filtre sıfırla
- Sesli sinyal
- Kontrast

Dilin ayarlanması

Ekrandaki dili değiştirmek için aşağıdaki şekilde ilerleyin:

- ▶ Görüntülenen "DİL SEÇ" menüsüne girmek için ≡ simgesine (B2) basın.
- ▶ OK simgesine (B9) basın.
- ▶ İstenen dil görüntülenene kadar ▲ (B7) ve ▼ (B8) simgelerine bakın.
- ▶ Onaylamak için OK simgesine (B9) basın.
- ▶ Menüden çıkmak için ↶ simgesine (B6) basın.

⚠ ÖNEMLİ: Eğer yanlış dili seçerseniz parametreyi doğrudan değiştirmek için menüye erişebilirsiniz.

- ▶ Cihaz çeşitli dilleri görüntüleyene kadar en az 7 saniye boyunca ≡ simgesi düğmesine (B2) basın.
- ▶ "Cihazın ilk kez kullanılması" kısmında açıklanan şekilde istenen dili seçin.

Cihazın açık kalacağı sürenin değiştirilmesi

Cihaz varsayılan durumda son kahve yapıldıktan 30 dakika sonra otomatik olarak kapatılacak şekilde ayarlanmıştır. Bu aralığı değiştirmek için (maks. 120 dak) aşağıdaki şekilde ilerleyin:

- ▶ Menüye girmek için ≡ simgesine (B2) ve sonrasında "KAPATMA SÜRESİ" görüntülenene kadar ▲ ▼ (B7) ve (B8) simgelerine basın.
- ▶ Onaylamak için OK simgesine (B9) basın.

- ▶ Cihazın kapanacağı süreyi (1/2 saat, 1 saat, 2 saat sonra) ayarlamak için Δ ∇ (B7) ve (B8) simgelerine basın.
- ▶ Onaylamak için OK simgesine (B9) basın.
- ▶ Çıkmak için \rightarrow simgesine (B6) basın.

Saati ayarlama



- ▶ Menüye girmek için \equiv simgesine (B2) ve sonrasında "SAAT AYARLA" görüntülenene kadar Δ ∇ (B7) ve (B8) simgelerine basın.
- ▶ OK simgesine (B9) basın.
- ▶ Saati ayarlamak için Δ ∇ (B7) ve (B8) simgelerini kullanın, sonrasında onaylamak için OK (B9) simgesine basın.
- ▶ Dakikayı ayarlamak için Δ ∇ (B7) ve (B8) simgelerini kullanın, sonrasında onaylamak için OK (B9) simgesine basın.
- ▶ Menüden çıkmak için \rightarrow simgesine (B6) basın.

Otomatik başlatma saatinin ayarlanması

Bu fonksiyon makinenin otomatik açılacağı saati programlar.

- ▶ Cihazdaki saatin ayarlı olduğundan emin olun.
- ▶ Menüye girmek için \equiv simgesine (B2) ve sonrasında "BAŞLATMA SAATİ" görüntülenene kadar Δ ∇ (B7) ve (B8) simgelerine basın.
- ▶ OK simgesine (B9) basın.
- ▶ "OTOMATİK BAŞLATMA" görüntülenene kadar otomatik başlatma fonksiyonunu etkinleştirmek için Δ ∇ (B7) ve (B8) simgelerine basın.
- ▶ Dakikayı ayarlamak için Δ ∇ (B7) ve (B8) simgelerini kullanın, sonrasında onaylamak için OK (B9) simgesine basın.

Auto-start

- ▶ "OTOMATİK BAŞLATMA" görüntülenene kadar otomatik başlatma fonksiyonunu etkinleştirmek için Δ ∇ (B7) ve (B8) simgelerine basın.
- ▶ Onaylamak için OK simgesine (B9) basın. Ekranda  sembolü gösterilir.
- ▶ Menüden çıkmak için \rightarrow simgesine (B6) basın.
- ▶ Otomatik başlatma fonksiyonunu devreden çıkarmak için \equiv (B2) simgesine basın, sonrasında cihaz OTOMATİK BAŞLATMA mesajını görüntüleyene kadar Δ ∇ (B7) ve (B8) simgelerine basın. OK (B9) simgesine basın. Ekranda ONAYLA gösterilecektir. Devreden çıkarmak için \rightarrow üzerine basın ve  sembolü kaybolacaktır.

Kahve sıcaklığının değiştirilmesi

Kahve sıcaklığını değiştirmek için aşağıdaki şekilde ilerleyin:

- ▶ Menüye girmek için \equiv simgesine (B2) ve sonrasında "SICAKLIK" görüntülenene kadar Δ ∇ (B7) ve (B8) simgelerine basın.
- ▶ OK simgesine (B9) basın.
- ▶ Düşük, orta ve yüksek arasında gereken kahve sıcaklığını seçmek için Δ ∇ (B7) ve (B8) simgelerine basın.
- ▶ Seçilen sıcaklığı onaylamak için OK (B9) düğmesine basın.
- ▶ Menüden çıkmak için \rightarrow simgesine (B6) basın.

Su sertliğinin ayarlanması

Kireç giderme sıklığı, kullanılan sudaki gerçek kireç içeriği baz alınarak makinenin programlanması ile azaltılarak gerektiğinde çalışma süresi uzatılabilir. Aşağıdaki adımları izleyin:

- ▶ "Toplam Sertlik Testi" şeridini (sayfa 2'ye yapıştırılmıştır) paketinden çıkarın ve birkaç saniye boyunca tamamen suya daldırın,
- ▶ Sonrasında çıkarın ve yaklaşık 30 saniye bekleyin (renk değiştirene ve kırmızı kareler oluşurana kadar).
- ▶ On-Off/stand-by (Açma-Kapatma/bekletme) düğmesine (A7) basarak cihazı açın.
- ▶ Menüye girmek için \equiv simgesine (B2) ve sonrasında "SU SERTLİĞİ" görüntülenene kadar Δ ∇ (B7) ve (B8) simgelerine basın. OK simgesine (B9) basın.
- ▶ Sayı test şeridi üzerindeki kırmızı karelerin sayısı ile eşleşene kadar Δ ∇ (B7) ve (B8) simgelerine basın (örneğin, eğer test şeridinde 3 kırmızı kare varsa, "SU SERTLİĞİ 3" mesajını seçin).
- ▶ Onaylamak için OK simgesine (B9) basın.
- ▶ Kahve makinesi şimdi gerçekten gerektiğinde kireç giderme uyarısı verecek şekilde programlanmıştır.

Tortu giderme



ÖNEMLİ

- Kireç gidermede asit bulunur. Üreticinin verdiği ve kireç giderme paketi üzerinde bulunan güvenlik uyarılarına uyun.
- Sadece üretici tarafından önerilen kireç gidericiyi kullanın. Diğer kireç gidericilerin kullanılması garantiyi geçersiz kılar. Açıklanan şekilde cihazın kirecinin giderilememesi de garantiyi geçersiz kılar.
- Kireç giderme öncesinde su yumuşatıcı filtrenin çıkarıldığından emin olun.

"LÜTFEN KİREÇ GİDERİN!" görüntülendiğinde makinede kireç giderilmesi gereklidir.

Aşağıdaki adımları izleyin:

- ▶ Makinenin hazır olduğundan emin olun.
- ▶ Sıcak su ağzını (C7) ağza (A10) bağlayın.
- ▶ Menüye girmek için ≡ simgesine (B2) ve sonrasında "KİREÇ GİDERİN" görüntülenene kadar △ ▽ (B7) ve (B8) simgelerine basın.
- ▶ OK simgesine (B9) basın ve cihaz "KİREÇ GİDERME LÜTFEN ONAYLAYIN" görüntüler.
- ▶ OK simgesine (B9) basın.
 - "KİREÇ GİDERİCİ EKLE LÜTFEN ONAYLAYIN" mesajı görüntülenir.
- ▶ Su haznesini boşaltın, kireç giderici paketinde verilen talimatlara uyararak kireç giderici şişesinin içindekileri hazne içerisine dökün, sonrasında su ekleyin.
- ▶ Sıcak su ağzının altına yaklaşık 2 litre kapasiteye sahip bir kap yerleştirin.
- ▶ OK simgesine (B9) basın. Kireç giderici sıcak su ağzından aşağıdaki kaba akar. Cihaz aşağıdaki mesajı görüntüler: "KİREÇ GİDERİYOR".
- ▶ Kireç giderme programı otomatik olarak birkaç defa çalışır ve duraklar.
- ▶ Yaklaşık 30 dakika sonra "KİREÇ GİDERME TAMAMLANDI LÜTFEN ONAYLAYIN" görüntülenir.
- ▶ OK simgesine (B9) basın. "DURULUYOR LÜTFEN ONAYLAYIN" görüntülenir.
- ▶ Su haznesini boşaltın, kireç giderici kalıntıları temizlemek için durulayın, sonrasında temiz su ile doldurun.
- ▶ Temiz su dolu hazneyi değiştirin. "DURULUYOR LÜTFEN ONAYLAYIN" tekrar görüntülenir.
- ▶ OK simgesine (B9) tekrar basın. Sıcak su ağızdan aşağıdaki kap içerisine akar ve "DURULUYOR" görüntülenir.
- ▶ "DURULAMA TAMAMLANDI LÜTFEN ONAYLAYIN" görüntülenene kadar bekleyin.
- ▶ OK simgesine (B9) basın. "KİREÇ GİDERME TAMAMLANDI" ve sonrasında "TANKI DOLDURUN" görüntülenir. Hazneyi tekrar temiz su ile doldurun.
- ▶ Kireç giderme programı şimdi sonlandırılır ve cihaz yeniden kahve yapmaya hazır hale gelir.
- ▶ **Not:** Kireç giderme tamamlanmadan önce kesintiye uğrarsa, prosesin baştan itibaren yeniden başlatılması gereklidir.



ÖNEMLİ: Düzenli şekilde cihazın kirecinin giderilememesi de garantiyi geçersiz kılar.

Standart değerler (sınırlama)

Eğer orijinal değerleri değiştirirseniz varsayılan değerler aşağıdaki şekilde sınırlanabilir:

- ▶ Menüye girmek için ≡ simgesine (B2) ve sonrasında "VARSAYILANA SIFIRLAYIN" görüntülenene kadar △ ▽ (B7) ve (B8) simgelerine basın.
- ▶ OK simgesine (B9) basın ve cihaz "VARSAYILANA SIFIRLAYIN LÜTFEN ONAYLAYIN" görüntüler.
- ▶ Varsayılan değerlere sınırlamak için OK simgesine (B9) basın.

İstatistik

- ▶ Bu makine ile ilgili istatistikleri görüntüler. Görüntülemek için aşağıdaki şekilde ilerleyin:
- ▶ Menüye girmek için ≡ simgesine (B2) ve sonrasında "İSTATİSTİK" görüntülenene kadar △ ▽ (B7) ve (B8) simgelerine basın.
- ▶ OK simgesine (B9) basın.
- ▶ Doğrulamak için △ ▽ (B7) ve (B8) simgelerine basın:
 - Kaç tane kahve ve cappuccino yapıldığı.
 - Makinede kaç kez kireç giderme yapıldığı.
 - Toplamda kaç litre su verildiği.
- ▶ ↵ simgesi (B6) üzerine fonksiyondan çıkmak için bir kere ve menüden çıkmak için iki kere basın.

Sesli sinyal

Herhangi bir sembole basıldığında veya bir aksesuar takıldığında/çıkartıldığında makine tarafından verilen sinyal sesini etkinleştirebilir veya devre dışı bırakabilirsiniz.



Sesli sinyal varsayılan durumda aktiftir.

- ▶ Menüye girmek için ≡ simgesine (B2) ve sonrasında "SESLİ SİNYAL" görüntülenene kadar △ ▽ (B7) ve (B8) simgelerine basın.
- ▶ OK simgesine (B9) basın. "SESLİ SİNYAL LÜTFEN ONAYLAYIN" görüntülenir. Sesli sinyali devreden çıkarmak için ↵ simgesine (B6) veya devreye almak için OK simgesine (B9) basın.
- ▶ Menüden çıkmak için ↵ simgesine (B6) basın.

Kontrast Ayarı

Ekran kontrastını arttırmak veya azaltmak için aşağıdaki adımları izleyin:

- ▶ Menüye girmek için ≡ simgesine (B2) ve sonrasında "KONTRAST" görüntülenene kadar △ ▽ (B7) ve (B8) simgelerine basın.

- ▶ ok simgesine (B9) basın.
- ▶ Ekran kontrastına ulaşılan kadar Δ ∇ (B7) ve (B8) simgelerine bakın. Kademe çubuğu, seçilen kontrast seviyesini gösterir:

- ▶ Onaylamak için ok simgesine (B9) basın.
- ▶ \rightarrow simgesi (B6) üzerine fonksiyondan çıkmak için bir kere ve menüden çıkmak için iki kere basın.

KURULUM

Taşıma sonrası kontroller

Paket çıkarıldıktan sonra ürünün eksiksiz ve hasarsız olduğundan ve tüm aksesuarların bulunduğundan emin olun. Görünür hasar varsa cihazı kullanmayın. Müşteri Hizmetleri ile irtibata geçin.

Cihazın kurulumu



ÖNEMLİ

- ▶ Kurulum, ilgili ülkede geçerli olan kanunlara uygun şekilde yetkin bir profesyonel tarafından gerçekleştirilmelidir (Entegre kurulumu bakın).
- ▶ Ambalaj elemanları (plastik torbalar, polistiren vb.) tehlike oluşturabileceğinden çocukların ulaşabileceği yerlere bırakılmamalıdır.
- ▶ Sıcaklığın 0 °C veya daha düşük olduğu yerlere asla cihazı monte etmeyin.
- ▶ Mümkün olan en kısa sürede „Su sertliği ayarı“ bölümündeki talimatları izleyerek su sertliğini özelleştirin.

Cihazın bağlanması



TEHLİKE!

- ▶ Şebeke geriliminin, cihazınızın nominal veri etiketinde belirtilen gerilim ile aynı olduğundan emin olun.
- ▶ Cihazı sadece etkili bir şekilde topraklanmış, minimum 10A akım dereceli bir prize takın.
- ▶ Eğer priz cihaz üzerindeki fişe uygun değilse, prizin yetkin bir profesyonel tarafından uygun tipte bir tane ile değiştirilmesini sağlayın.
- ▶ Güvenlik yönergelerine uyum sağlamak için minimum 3 mm kontak mesafesine sahip bir omnipolar şalter takılmalıdır.
- ▶ Çoklu fiş adaptörleri veya uzatma uçları kullanmayın.



ÖNEMLİ: Güvenlik kesme cihazları, ilgili ülkedeki kurulum düzenlemelerine uygun şekilde şebeke güç kaynağına dahil edilmelidir.

Ankastre kurulum

- ▶ Cihazın uygun şekilde montajı için lütfen gereken minimum önlemleri kontrol edin (Şek 1, 2 ve 3).
- ▶ Kahve makinesi bir kolon içerisine monte edilmelidir ve piyasada bulunan braketler ile duvara sıkıca sabitlenmelidir.

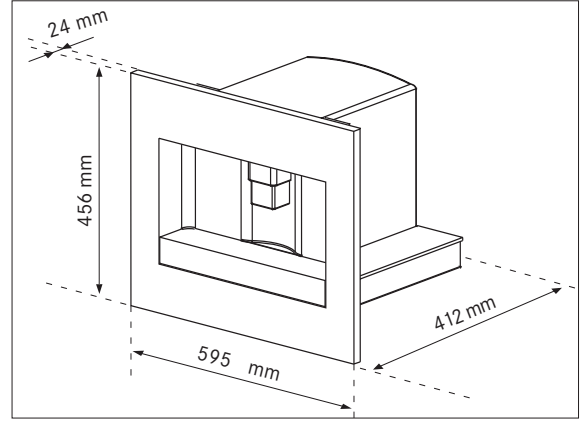

Şek. 1

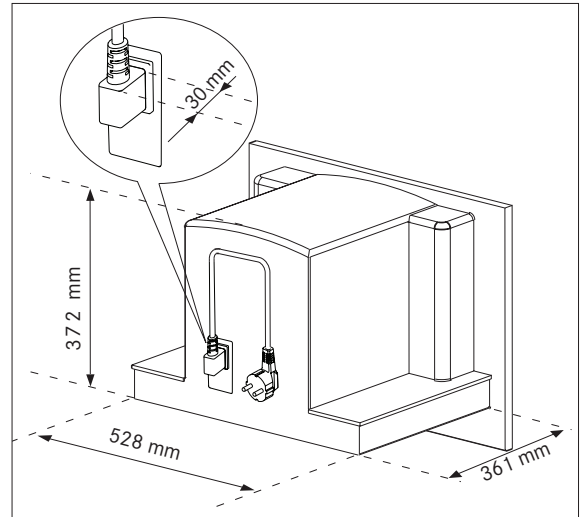

Şek. 2

⚠ ÖNEMLİ

Tüm kurulum veya bakım işlemleri, cihaz şebeke elektrik beslemesinden ayrılmış şekilde gerçekleştirilmelidir.

Cihaz ile doğrudan temas halinde olan mutfak mobilyaları ısıya karşı dayanıklı (65°C min) olmalıdır.

Doğru havalandırmayı garanti etmek için kabinin alt kısmında bir boşluk bırakın ((Şekil 3)'deki ölçümlere bakın).

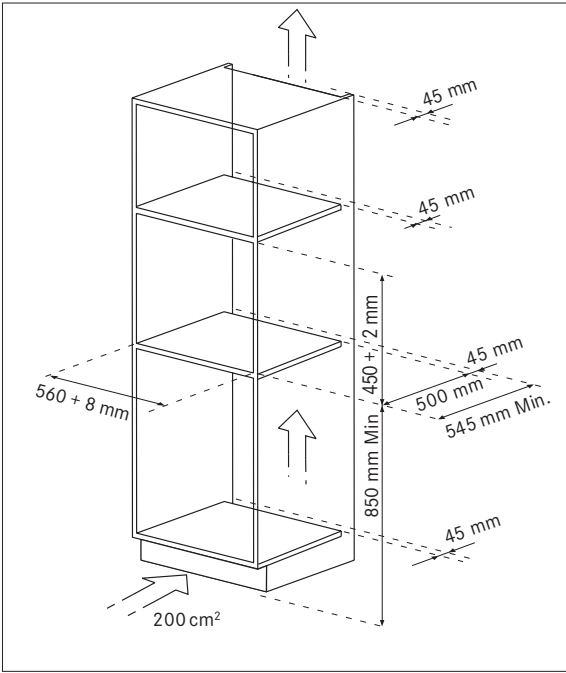

Şek. 3

- Rayları Şekil 4'de gösterilen şekilde kabinin yanlarına konumlayın. Verilen vidalarla sabitleyin, sonrasında komple çıkarın. Eğer kahve makinesi bir ısıtıcı çekmece üzerine monte edilmişse, bunun üst yüzeyini rayları konumlamak için referans olarak kullanın. Bu durumda, rayların üzerine konacağı bir yüzey olmayacaktır.

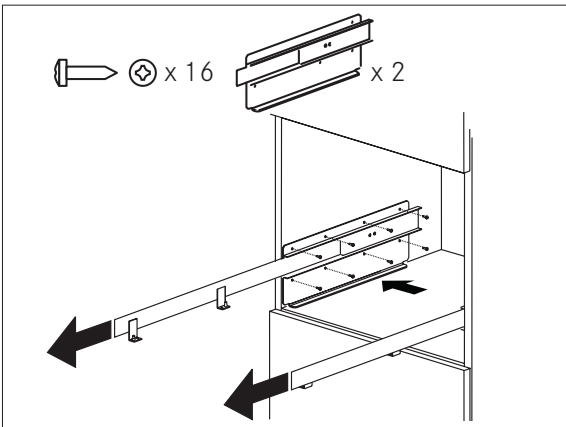

Şek. 4

- Cihazı ray üzerine yerleştirin, pimlerin yuvaya doğru şekilde geçtiğinden emin olun ve daha sonra verilen vidalarla sabitleyin (Şek. 5). Eğer cihaz yüksekliğinin ayarlanması gerekiyorsa, verilen ayraç diskleri kullanın.

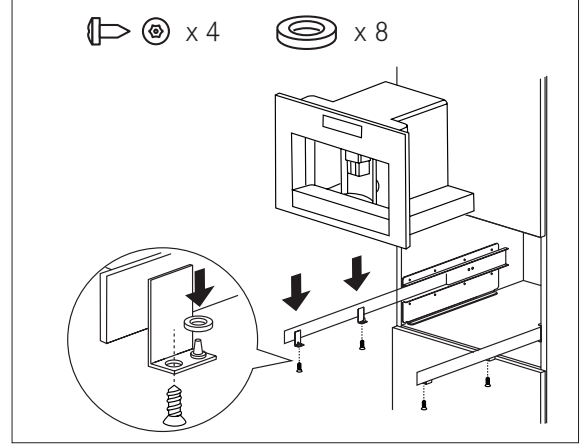

Şek. 5

- Güç kablosunu klips ile sabitleyin (Şek. 6). Kahve çekirdeği haznesini doldurmak amacıyla cihazın kabinden çıkarılmasına imkan tanımak için güç kablosu yeterince uzun olmalıdır.

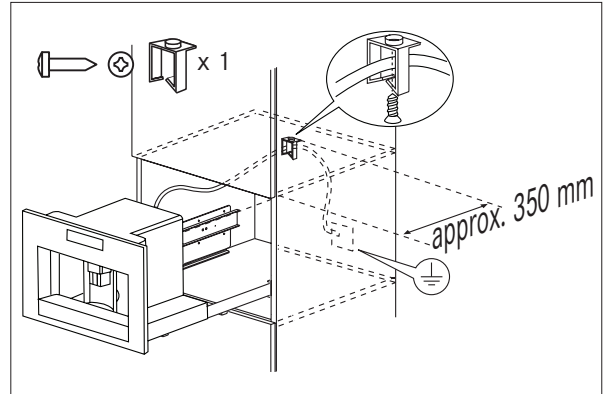

Şek. 6

⚠ ÖNEMLİ

- Cihaz kanunlara uygun şekilde topraklanmalıdır.
- Elektrik bağlantıları talimatlara uyan yetkin bir elektrikçi tarafından gerçekleştirilmelidir.
- Gerekirse, desteğin altında veya yanlarında verilen ara parçaları konumlayarak cihazın hizalanmasını düzeltin (Şek. 7).

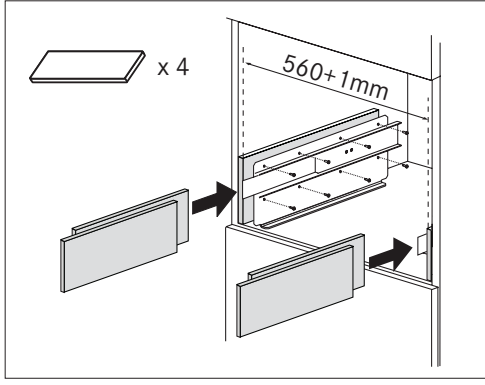

Şek. 7

- Ray sabitleme paneli, verilen sabitleme vidalarına uygun bir kalınlığa sahip olmalıdır.
- Panelin yapıldığı malzeme makinenin ağırlığını taşıyabilecek nitelikte olmalıdır (yaklaşık 25 kg).

ÇALIŞTIRMA

İlk kez çalıştırma



- Cihazı test etmek için fabrikada kahve kullanılmıştır, o nedenle değirmende eser miktarda kahve bulunması tamamen normaldir.
- Mümkün olan en kısa sürede „Su sertliği ayarı“ bölümündeki talimatları izleyerek su sertliğini özelleştirin.
- Cihazı şebekeye bağlayın. İstenen dili ayarlayın.
- Dili ayarlamak amacıyla istenen dili (Şek.9) seçmek için Δ ∇ (B7 ve B8) simgelerini seçin. "OK TUŞUNA BASIN: TÜRKÇE" mesajı görüntülediğinde, "TÜRKÇE KURULDU" görüntülenene KADAR OK simgesine (B 11) (Şek. 10) saniye basın. Yanlış dili ayarlarsanız, „Dil ayarı“ bölümündeki talimatları izleyin. Eğer kendi diliniz mevcut değilse, görüntülenen dillerden birini seçin. Talimatlar Türkçe versiyon içindir. Daha sonra görüntülenen talimatları izleyin.

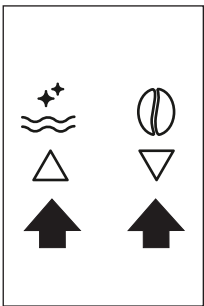

Şek. 9

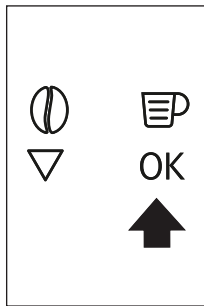

Şek. 10

- 5 saniye sonra cihaz "TANKI DOLDURUN" görüntüler. Su haznesini (Şek. 11) çıkarın, durulayın ve MAX çizgisini geçmeden temiz su ile doldurun. Değiştirin ve gidebildiği yere kadar itin. Bir su yumuşatıcı filtresi hazneye takılabilir (Şek. 37).

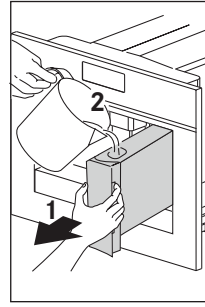

Şek. 11

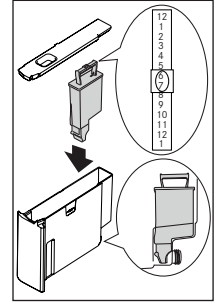

Şek. 37

- Sıcak su ağız altına fincanı yerleştirin (Şek. 12). Eğer sıcak su ağız takılı değilse. Cihazda SU DOLDURUN PÜSKÜRTÜN mesajı görüntülenecektir.
 - Şekil 13'de gösterilen şekilde bağlayın. Cihazda şu mesaj görüntülenir: SICAK SU OK TUŞUNA BASIN.
- OK simgesine (B9) basın (Şek. 10) ve bir kaç saniye sonra ağızdan az miktarda su gelecektir.

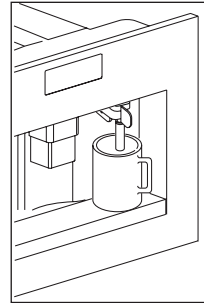

Şek. 12

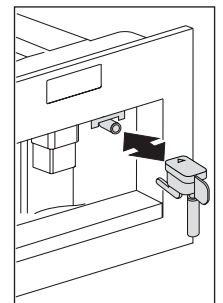

Şek. 13

- Makine ekranında KAPANİYOR LÜTFEN BEKLEYİN yazar ve kapanır.
- Tutacakları kullanarak cihazı çekip çıkartın (Şek. 14). Kapağı açın ve hazneye kahve çekirdeği doldurun, kapağı kapatın ve cihazı içeri itin.

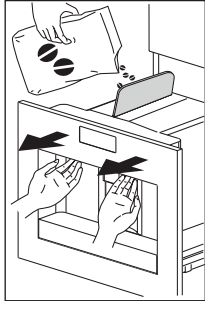

Şek. 14

Kahve makinesi artık normal kullanıma hazırdır.

! ÖNEMLİ

- ▶ Öğütülmüş kahve, dondurularak kurutulan kahve, karamelize çekirdekler veya cihaza zarar verecek bir şey koymayın.
- ▶ Cihazı ilk kez kullanırken, cihazın tatmin edici sonuçlar vermesi için 4-5 fincan kahve ve 4-5 fincan cappuccino yapmanız gerekir.
- ▶ Kahve makinesini anahtardan her çalıştırdığınızda (A23), bir ARIZA-GİDERME döngüsü gerçekleştirir ve daha sonra kapanır. Yeniden açmak için On/Off by (Açma/Bekletme) düğmesine (A7) basın (bakınız sayfa 114).

Filtrenin takılması

Kullanılan suyun kalitesini iyileştirmek ve cihazın kullanım ömrünü uzatmak için bazı modellerde bir su yumuşatıcı filtre takılıdır.

Takmak için aşağıdaki şekilde ilerleyin:

- ▶ Filtreyi (A9) paketten (bkz sayfa 114) çıkarın.
- ▶ Tarih gösterge işaretini (bkz Şek. 37) kullanım ayı görüntülenene kadar kaydırın.

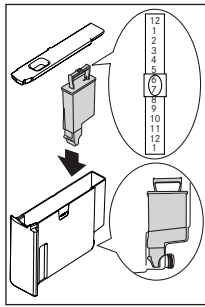

Şek. 37

! ÖNEMLİ

- Cihaz normal kullanılırsa yaklaşık iki ay kullanılacaktır.
- Eğer kahve makinesi filtre takılı şekilde kullanılmadan bırakılırsa, maksimum üç hafta dayanacaktır.
- Hazneyi şekilde gösterilen seviyeye kadar az su ile doldurun:

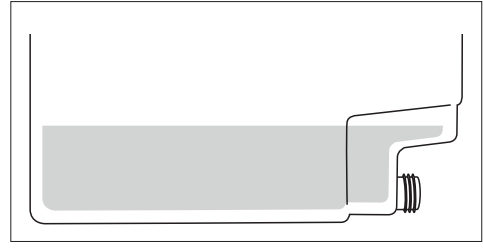

- ▶ Filtreyi su haznesine takın ve haznenin alt kısmına dokunana kadar bastırın
- ▶ Su haznesini doldurun ve kahve makinesine yerleştirin, sonrasında sıcak su ağzını (C7) takın (bkz sayfa 5).
- ▶ Ağzın alt kısmına bir kap yerleştirin (min. kapasite: 100 ml).
- ▶ Menüye girmek için ≡ simgesine (B2) basın.
- ▶ "FİLTRE TAKIN" görüntülenene kadar △ ▽ (B7) ve (B8) simgelerine basın.
- ▶ OK simgesine (B9) basın.
- ▶ "FİLTRE TAKIN LÜTFEN ONAYLAYIN" mesajı görüntülenir.
- ▶ Seçimi onaylamak için OK simgesine (B9) basın (veya iptal etmek için ↵ (B6)). "SICAK SU OK TUŞUNA BASIN" görüntülenir.
- ▶ Simgeye (B9) tekrar basın. Cihaz sıcak su vermeye başlar ve "LÜTFEN BEKLEYİN..." mesajı görüntülenir.
- ▶ Su verme durduğunda, cihaz otomatik olarak temel mod ayarını yeniden görüntüler.

! ÖNEMLİ

- Cihaz, hidrolik devreden hava tamamen boşaltılana kadar işlemin birkaç kez tekrar edilmesini isteyebilir.

Filtrenin değiştirilmesi ("Filtre sıfırlama")

"FİLTRE DEĞİŞTİRİN" görüntülediğinde veya 2 aylık kullanım (tarih göstergesine bakın) sonrasında filtrenin değiştirilmesi gereklidir:

- ▶ Tıkanan filtreyi çıkarın.
- ▶ Yeni filtreyi paketten çıkarın.
- ▶ Tarih gösterge işaretini (bkz Şek. 37) kullanım ayı görüntülenene kadar kaydırın (filtre yaklaşık 2 ay dayanır).
- ▶ Filtreyi su haznesine takın ve haznenin alt kısmına dokunana kadar bastırın (bkz Şek. 37).
- ▶ Su haznesini doldurun ve kahve makinesine yerleştirin, sonrasında sıcak su ağzını (C7) takın (bkz sayfa 114).

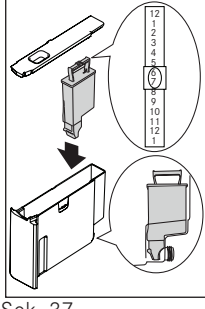

Şek. 37

- ▶ Ağzın alt kısmına bir kap yerleştirin (min. kapasite: 100 ml).
- ▶ Menüye girmek için ≡ simgesine (B2) basın.
- ▶ "FİLTRE SIFIRLAMA" görüntülenene kadar △ ▽ (B7) ve (B8) simgelerine basın.
- ▶ OK simgesine (B9) basın.
- ▶ "FİLTRE SIFIRLAMA ONAYLAYIN" mesajı görüntülenir.
- ▶ Seçimi onaylamak için simgeye (B9) basın (veya iptal etmek için (B6)). "SICAK SU OK TUŞUNA BASIN" görüntülenir.
- ▶ OK simgesine (B9) tekrar basın.
- ▶ Cihaz sıcak su vermeye başlar ve "LÜTFEN BEKLEYİN..." mesajı görüntülenir.
- ▶ Su verme durduğunda, cihaz otomatik olarak temel mod ayarını yeniden görüntüler.

Filtrenin çıkarılması

Cihazı bir filtre olmadan kullanmak için bunu çıkarmanız gereklidir ve çıkarıldığı hakkında aşağıdaki şekilde bilgi verin:

- ▶ Menüye girmek için ≡ simgesine (B2) basın.
- ▶ "FİLTRE TAKIN*" görüntülenene kadar △ ▽ (B7) ve (B8) simgelerine basın.
- ▶ OK simgesine (B9) basın.
- ▶ "FİLTRE TAKIN* ONAYLAYIN" mesajı görüntülenir.
- ▶ ↶ simgesine (B6) basın. Yıldız işareti ekranın sağ üst kısmında yok olduğunda menüden çıkmak için ↶ (B6) üzerine basın.

! ÖNEMLİ Sadece üretici tarafından önerilen filtreleri kullanın. Uygun olmayan filtrelerin kullanılması cihaza zarar verebilir.

Açma ve ısıtma

Cihaz her açıldığında, kesintiye uğratılmayacak otomatik bir ön ısıtma ve durulama çevrimi gerçekleştirilir. Cihaz sadece bu çevrimin tamamlanması sonrasında kullanıma hazırdır.

⚡ YANIK RISKİ!

Durulama sırasında kahve ağzlarından biraz sıcak su akar.

- ▶ Cihazı açmak için On-Off/stand-by (Açma-Kapatma/bekletme) düğmesine (A7) basın (bkz sayfa 5). "ISINIYOR... LÜTFEN BEKLEYİN" mesajı görüntülenir.
- ▶ Isıtma tamamlandığında mesaj "DURULUYOR" olarak değişir.
- ▶ "KAHVE NORMAL TAT" görüntülendiğinde cihaz gereken sıcaklığa gelmiştir.
- ▶ Yaklaşık 2 dakika boyunca bir simgeye basılmazsa saat (ayarlanmışsa, bkz "Saatin ayarlanması" kısmı) görüntülenir.
- ▶ Eğer saat ayarlanmamışsa, cihaz ayarlanan son fonksiyonları görüntüler.
- ▶ Herhangi bir simgeye basıldığında, "KAHVE NORMAL TAT" yeniden görüntülenir. Cihaz yeniden kahve yapmaya hazırdır.

Kahve çekirdeği kullanarak kahve yapımı

- ▶ Cihaz, normal tada sahip kahve yapmak üzere ön ayarlıdır. Ayrıca ekstra hafif, hafif, normal, sert veya ekstra sert tada sahip kahve seçimi yapabilirsiniz. Ayrıca öğütülmüş kahve seçeneği de mevcuttur. İstenen tadı seçmek için ☉ tuşuna daha fazla sayıda basın. İstenen kahve tadı görüntülenir.

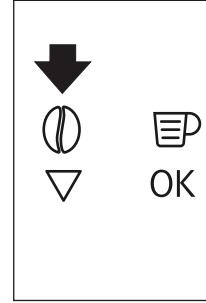

Şek. 15

- ▶ 1 kahve yapmak için ağzın altına 1 fincan, 2 kahve için 2 fincan yerleştirin (Şek. 16). Daha kremamsı bir kahve için ağzları fincana mümkün olduğunca yakın indirin (Şek. 17).

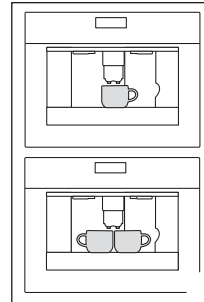

Şek. 36

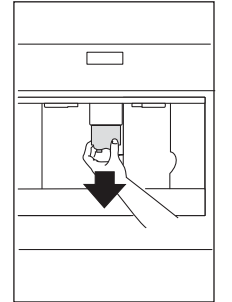

Şek. 17

- ▶ Kahve tipini seçmek için (B5) (Şek. 18) simgesine basın: espresso, küçük fincan, kahve, uzun kahve, kupa. Bir kahve yapmak için ☐ düğmesine (B10)

(Şek. 19) ve iki kahve yapmak için  düğmesine (B11) (Şek. 20) basın. Cihaz artık çekirdekleri öğütür ve fincana kahve koyar. Ayarlanan miktarda kahve verildikten sonra makine otomatik olarak durur ve kullanılan atık kahveyi, atık kahve kabına döker.

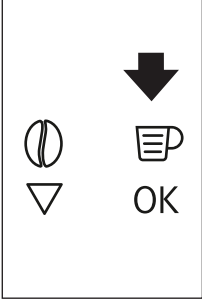

Şek. 18

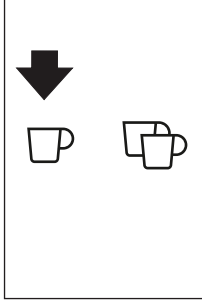

Şek. 19

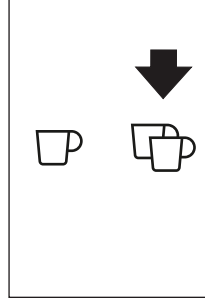

Şek. 20

- ▶ Bir kaç saniye sonra, cihaz tekrar kullanıma hazırdır.
- ▶ Cihazı kapatmak için ON-OFF (AÇMA-KAPATMA) düğmesine basın (bakınız sayfa 114). (Kapanmadan önce cihaz, otomatik durulama döngüsü gerçekleştirir. Yanıkları önlemek için dikkatli olun.).

Not: Eğer kahve her seferinde bir damla geliyorsa veya gelmiyorsa, "Kahve değirmeninin ayarlanması" kısmına bakın.

Not: Eğer kahve çok hızlı veriliyorsa ve krema yeterli değilse, "Kahve değirmeninin ayarlanması" kısmına bakın.

Daha sıcak kahve yapmak için ipuçları

- Cihazı açtığınızda eğer küçük fincanda kahve yapmak istiyorsanız (60 cc altında), sıcak su ile durulayarak fincanı önceden ısıtın.
- Öte yandan son kahve yapıldıktan sonra 2/3 dakikadan fazla bir süre geçmişse, başka bir kahve istemeden önce  (B3) simgesine basarak demleme ünitesini önden ısıtmanız gereklidir. Suyu aşağıda bulunan damlama tablasına yönlendirin veya alternatif olarak bu suyu kahve için kullanılacak fincanı ısıtmak için kullanın (ve sonrasında boşaltın).
- Önceden ısıtılmadığı sürece çok fazla ısı absorbe edecekleri için aşırı kalın fincanlar kullanmaktan kaçının.
- Sıcak su ile durulayarak fincanları önceden ısıtın.
- Kahve verilmesi işlem sırasında yanık durumda olan ve önceden seçilmiş simgeye yeniden basılarak herhangi bir zamanda durdurulabilir.
- Kahve verme bittiği anda, fincan içerisindeki kahve miktarını artırmak amacıyla kahve verme

bittikten sonra 3 saniye içerisinde önceden seçilen simgeye basılı tutun.

- Ekranda TANKI DOLDUR! mesajı çıktığında, tankı doldurmanız gerekir, aksi halde cihaz kahve yapamaz. Mesaj görüntülediğinde tankta biraz su kalmış olması normaldir.

Atık kahve haznesini boşaltın

Her 14 tek kahve (veya 7 duble) sonrasında cihazda HAZNEYİ BOŞALTIN HAZNE mesajı görüntülenir. Dolu olmasa bile atık kahve haznesini boşaltın mesajı ilk kahve verildikten 72 saat sonra görüntülenir. 72 saatin doğru hesaplanabilmesi için makine, anahtar 0 pozisyonundayken kesinlikle kapatılmamalıdır.

- ▶ Temizlemek için ön taraftaki servis kapağını kahve ağzını çekerek açın, damlama tablasını çıkartın, boşaltın ve temizleyin (Şek. 23, 24, 39).
- ▷ Temizlik sırasında her zaman damlama tablasını tamamen çıkarın.

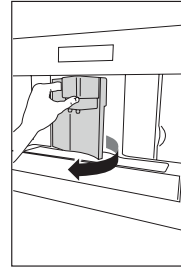

Şek. 23

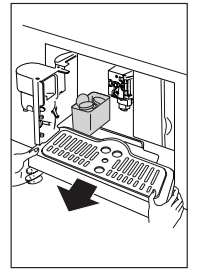

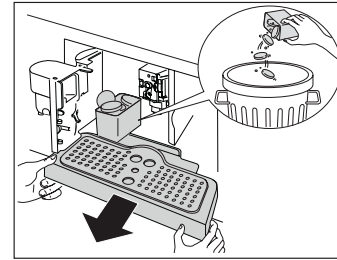

Şek. 24



Şek. 39

! DİKKAT Damlama tablası çıkarıldığında atık kahve haznesinin HER ZAMAN boşaltılması gereklidir. Bu yapılmazsa makine tıkanabilir.

Not: Cihaz kahve verirken asla su tankını çıkartmayın.

- ▶ Çıkarılırsa kahve yapılması mümkün olmayacaktır ve cihaz "ÇOK İNCE ÖĞÜTÜLMÜŞ DEĞİRMENİ AYARLAYIN VE OK TUŞUNA BASIN" ve sonrasında "TANKI DOLDURUN!" mesajı görüntülenir.
- ▶ Hazne içerisindeki suyun seviyesini kontrol edin ve cihaz içerisinde değiştirin.
- ▶ Cihazı yeniden kullanmak için eğer yerinde değilse sıcak su ağzını (Şek. 13) takın ve  simgesine (B9) basın. Birkaç saniye içerisinde  simgesine (B9) basın ve yaklaşık 30 saniye boyunca ağızdan

su verin. Su verme durduğunda temel modlar yeniden görüntülenir.

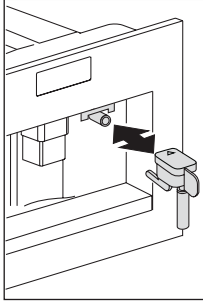

Şek. 13



DİKKAT Kahve makinesi, hidrolik devreden hava tamamen boşaltılana kadar işlemin birkaç kez tekrar edilmesini isteyebilir.



DİKKAT Eğer bu işlem doğru gerçekleştirilmezse veya makine kapatılırsa, problem halen devam ediyor olsa da temel modlar görüntülenebilir.

Kahve miktarının değiştirilmesi

Cihaz, fabrikada aşağıdaki miktarlarda kahve vermek üzere ön ayarlanmıştır:

- espresso
- küçük fincan
- kahve
- uzun kahve
- kupa

Bu miktarları değiştirmek için aşağıdaki adımları izleyin:

- ▶ Menüye (Şek. 22) girmek için ≡ simgesine (B2) basın. "PROGRAM KAHVE" görüntülenene kadar △ ▽ (B7) ve (B8) (Şek. 9) simgelerine basın.

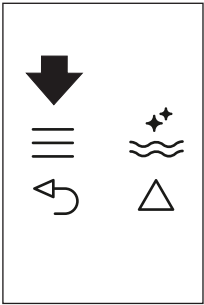

Şek. 22

- ▶ OK simgesine (B9) basın.
- ▶ △ ▽ (B7) ve (B8) simgelerine basarak değiştirmek istediğiniz kahve tipini seçin.
- ▶ Yapmak istediğiniz kahve tipini onaylamak için OK simgesine (B9) basın.
- ▶ Kahve miktarını değiştirmek için △ ▽ (B7) ve (B8) simgelerini kullanın. İlerleme çubuğu seçilen kahve miktarını gösterir.

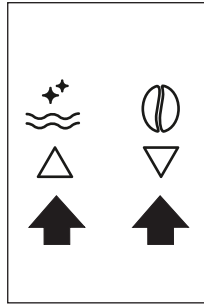

Şek. 9

- ▶ Onaylamak için OK simgesine (B9) yeniden basın (veya işlemi iptal etmek için ↶ simgesine (B6) basın).
- ▶ Menüden çıkmak için ↶ simgesine (B6) (Şek. 25) iki kez basın.

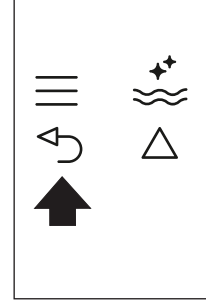

Şek. 25

Cihaz şimdi yeni ayarlarla yeniden programlanır ve hazır hale gelir.

Kahve değirmeninin ayarlanması

Kahve değirmeni fabrikada önceden ayarlanır ve ayarlanması gerekmez. Ancak, ilk birkaç kahveyi yaptıktan sonra kahve vermenin çok hızlı veya yavaş (her seferinde bir damla) olduğunu fark ederseniz, bu öğütme ayar düğmesi ayarlanarak düzeltilebilir (Şek. 21).

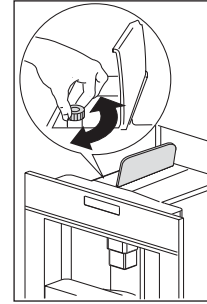

Şek. 21



DİKKAT Öğütme ayar düğmesi sadece kahve değirmeni çalışır durumdayken döndürülmelidir.

- ▶ Daha yavaş kahve verme ve daha kremamsı kahve için saatin tersi yönde bir klik döndürün (daha ince öğütülmüş kahve). Daha hızlı kahve verme (her seferinde bir damla değil), bir tık saat yönünde çevirin (daha kalın öğütülmüş kahve) (Şek. 40).

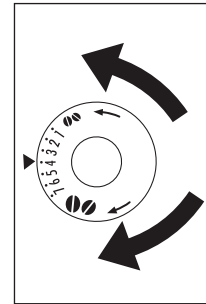

Şek. 40

Öğütülmüş kahve ile espresso yapılması (çekirdek yerine)

-  simgesine (B4) (Şek. 15) basın ve öğütülmüş kahve fonksiyonunu seçin.

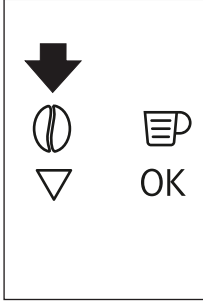

Şek. 15

- Tutacakları kullanarak cihazı çekip çıkartın (Şek. 14).

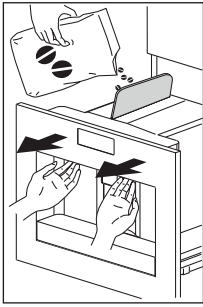

Şek. 14

- Orta kapağı kaldırın, huniye bir ölçek öğütülmüş kahve ekleyin (Şek. 26), cihazı yerine itin ve „Kahve çekirdeği kullanarak kahve yapımı“.

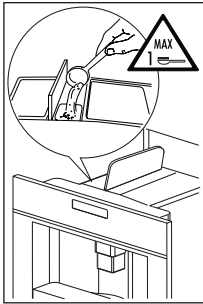

Şek. 26

-  düğmesine (B10) basarak her defasında bir kahve yapabilirsiniz (Şek. 19).

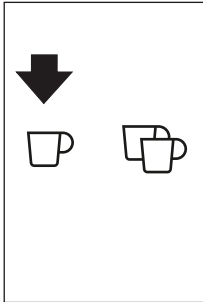

Şek. 19

- Makineyi öğütülmüş kahve ile kullandıktan sonra, kahve çekirdeği kullanarak kahve yapımına dönmek için öğütülmüş kahve fonksiyonunu 

düğmesine (B4) basarak devre dışı bırakabilirsiniz. (Şek. 15).

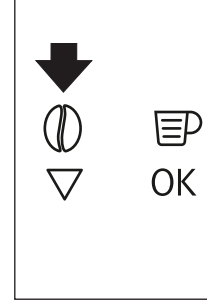

Şek. 15

⚠ ÖNEMLİ:

- Makine kapalıyken öğütülmüş kahve koymayın, aksi halde cihazın iç kısmına dağılıbilir.
- Asla 1 ölçekten fazla eklemeyin, aksi halde cihaz kahve yapmayacaktır.
- Sadece verilen ölçeği kullanın.
- Espresso kahve makineleri için huniye sadece öğütülmüş kahve ekleyin.
- Bir ölçekten fazla öğütülmüş kahve kullanılmış ve huni tıkanmışsa, kahveyi bir bıçak yardımıyla aşağı itin (Şek. 21). Daha sonra demleme ünitesini çıkartarak üniteyi ve makineyi „Demleme ünitesinin temizlenmesi“ bölümünde belirtilen şekilde temizleyin.

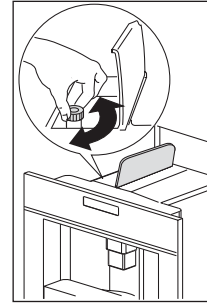

Şek. 21

Sıcak suyun hazırlanması

- Cihazın her zaman hazır olduğundan emin olun.
- Su ağzının yerinde ve ağza bağlı olduğundan emin olun (Şek. 13).

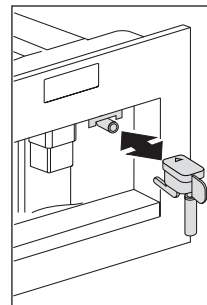



Şek. 13

- Ağızın alt kısmına bir kap yerleştirin.
-  simgesine (B13) basın. (Şek. 27).

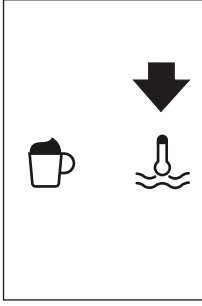
- Cihazda şu mesaj görüntülenir: SICAK SU OK TUŞUNA BASIN.



Şek. 27

- ▶ OK simgesine (B9) yeniden basın ve sıcak su, su ağzından alttaki kap içerisine verilir.
- ▶ Bir seferde 2 dakikadan daha uzun süre sıcak su vermemelisiniz.
- ▶ Kesmek için  simgesine (B13) veya  simgesine (B6) basın.
 - Ayar miktarına ulaşıldığında cihaz su vermeyi keser.



Sıcak su miktarının değiştirilmesi

Makine varsayılan ayarları, otomatik olarak 150 ml sıcak su vermek için ayarlanmıştır. Bu miktarları değiştirmek için aşağıdaki adımları izleyin:

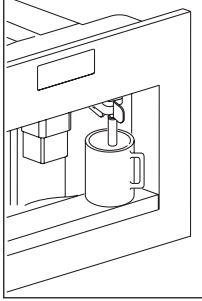
- ▶ Su ağzının altına bir kap yerleştirin. (Şek. 12).



Şek. 12

- ▶ Menüye (Şek. 22) girmek için  simgesine (B2) basın veya "PROGRAM SICAK SU" görüntülenene kadar   (B7) ve (B8) (Şek. 9) simgelerine basın.



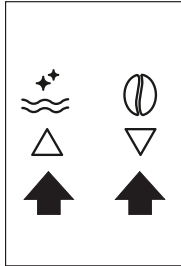

Şek. 22

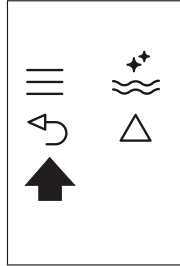

Şek. 9



Şek. 25

- ▶ Onaylamak için OK simgesine (B9) basın.
- ▶   simgelerine (B7) ve (B8) basarak gereken su miktarını seçin.
 - İlerleme çubuğu seçilen su miktarını gösterir.

- ▶ Onaylamak için OK simgesine (B9) basın (veya işlemi iptal etmek için  simgesine (B6) basın).
- ▶ Menüden çıkmak için (B6) simgesine (Şek. 25) iki kez basın.
 - Cihaz şimdi yeni ayarlarla yeniden programlanır ve hazır hale gelir.

Cappuccino yapımı



ÖNEMLİ:

Menüdeki "Program cappuccino" fonksiyonundaki cappuccino'yu yapmak için kullanmak istediğiniz kahve miktarını ayarlayın.

- ▶ Cappuccino yapımında kullanmak istediğiniz kahve tadını seçmek için  düğmesine (B4) basın.
- ▶ Süt haznesi kapağını çıkartın.
- ▶ Hazırlanacak her bir cappuccino için hazneye yaklaşık 100 gram süt doldurun (Şek. 30). Asla hazne üzerinde işaretli MAKSE seviyesini (yaklaşık 750 ml) aşmayın. İdeal olarak buzdolabı sıcaklığında (yaklaşık 5°C) yağsız veya yarım yağlı süt kullanın.

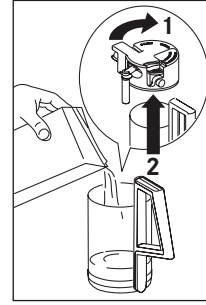

Şek. 30

- ▶ Giriş tüpünün lastik conta içine doğru takıldığından emin olun (Şek. 31) daha sonra süt haznesi kapağını takın.

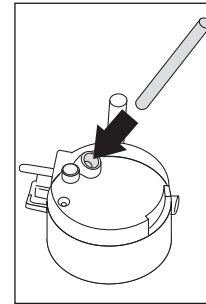

Şek. 31

- ▶ Süt köpüğü ayar düğmesini (C1) süt haznesi kapağında yazılı olan CAPPUCCINO ve CAFFELATTE kelimeleri arasında konumlandırın. Köpük miktarı daha yoğun bir köpük elde etmek amacıyla CAFFELATTE kelimesine doğru hareket ettirilerek ayarlanabilir. CAPPUCCINO kelimesine doğru hareket ettirilmesi daha düşük yoğunlukta köpük verir (Şek. 41).

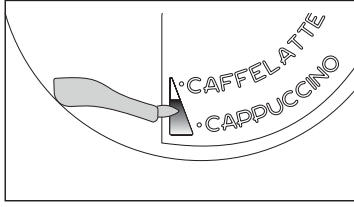

Şek. 41

- ▶ Sıcak su ağzını çıkartın (Şek. 13) ve süt haznesini uca bağlayın (Şek. 32).
- ▶ Süt ağzını konumlandırın (Şek. 33) ve sonra kahve ve süt ağzlarının altına yeterince büyük bir fincan yerleştirin.
- ▶ düğmesine (B12) basın. Bir kaç saniye sonra ekranda CAPPUCINO mesajı görüntülenecektir, köpürtülmüş süt, süt ağzından alttaki fincana akacaktır (akış otomatik olarak durur).
- ▶ Daha sonra cihaz, kahve verecektir
 - Cappuccino artık hazır. Zevkinize göre tatlandırın, isterseniz köpüğün üzerine bir miktar kakao serpin.

Notlar:

- Cappuccino yaparken, süt köpüğünün veya kahvenin akışı düğmesine (B12) basılarak durdurulabilir.
- Eğer süt köpüğü yaparken hazne içindeki süt biterse, hazneyi çıkartın ve süt ekleyin. Daha sonra yerine takın ve tekrar cappuccino istemek için düğmesine (B12) basın.
- Aşağıdaki temizlik işlemleri her sütlü içecek verildiğinde gerçekleştirilmelidir. Süt köpürtücünün tamamen temiz ve hijyen olmasını sağlamak için cappuccino yapımı sonrasında süt haznesi kapağının devreleri içindeki kalıntıları daima temizleyin.
 - Ekranda TEMİZLE'YE BASIN! yanıp sönecektir.
- ▶ Süt ağzının altına bir kap yerleştirin (Şek. 33).
- ▶ Temizleme işlemini başlatmak için kapak (C3) (bakınız sayfa 114) üzerindeki TEMİZLE düğmesine en az 5 saniye süre ile basın (Şek. 33).
 - Cihaz, bir ilerleme çubuğu üzerinde TEMİZLİK YAPILIYOR mesajını görüntüleyecektir.

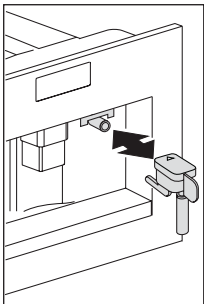

Şek. 13

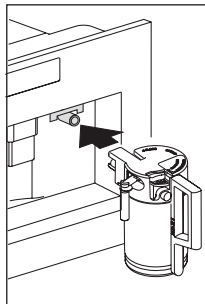

Şek. 32

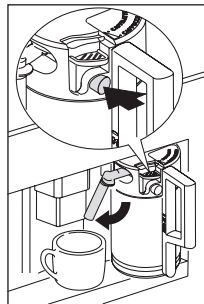

Şek. 33

- ▶ Temizliğin tamamlandığını gösteren ilerleme çubuğu tamamlanana kadar TEMİZLE düğmesini bırakmayın.

- TEMİZLE düğmesi bırakıldığında işlem durur.
- Temizlik sonrasında süz haznesini çıkartın ve buzdolabına yerleştirin. Süt 15 dakikadan uzun süre buzdolabı dışında bırakılmamalıdır. Süt haznesini çıkarın ve buhar ağzını her zaman temiz bir bezle temizleyin.
- Cihazın otomatik olarak fincana koyduğu kahve veya süt köpüğü miktarını değiştirmek için, „Cappuccino için kahve ve süt miktarının değiştirilmesi“ bölümündeki açıklamaları izleyin.

Cappuccino için süt ve kahve miktarının değiştirilmesi

Cihaz, varsayılan ayar olarak otomatik şekilde standart cappuccino veya latte macchiato vermek için ayarlanmıştır. Bu miktarları değiştirmek için aşağıdaki adımları izleyin:

İçin süt miktarının değiştirilmesi

- ▶ Hazneyi maksimum seviyeye kadar süt ile doldurun.
- ▶ Menüye (Şek. 22) girmek için simgesine (B2) basın, sonrasında "PROGRAM CAPPUCINO" görüntülenene kadar (B7) ve (B8) (Şek. 9) simgelerine basın.

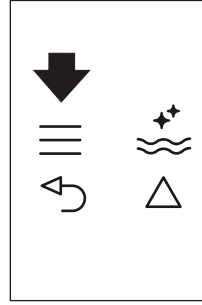

Şek. 22

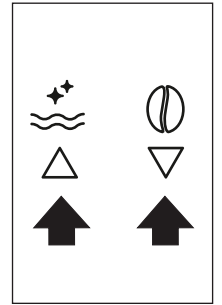

Şek. 9

- ▶ Onaylamak için simgesine (B9) basın.
 - PROGRAM SÜT görüntülenir
- ▶ simgeye (B9) tekrar basın.
- ▶ simgelerine (B7) ve (B8) basarak gereken süt miktarını seçin.
 - İlerleme çubuğu seçilen süt miktarını gösterir.
- ▶ Onaylamak için simgesine basın (veya işlemi iptal etmek için simgesine basın).
- ▶ Menüden çıkmak için simgesine (Şek. 25) iki kez basın.

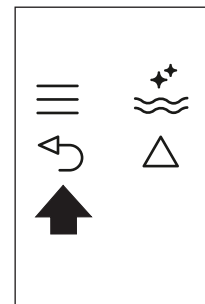

Şek. 25

İçin kahve miktarının değiştirilmesi

- ▶ Menüye (Şek. 22) girmek için AYARLA simgesine (B2) basın veya "PROGRAM CAPPUCINO" görüntülenene kadar (B7) ve (B8) (Şek. 9) simgelerine basın.
- ▶ Onaylamak için OK simgesine (B9) basın, sonrasında "CAPPUC. İÇİN KAHVE" görüntülenene kadar (B7) ve (B8) (Şek. 9) simgelerine basın.
- ▶ OK simgesine (B9) tekrar basın.
- ▶ (B7) ve (B8) simgelerine basarak gereken kahve miktarını seçin. İlerleme çubuğu seçilen kahve miktarını gösterir.
- ▶ Seçimi onaylamak için OK simgesine (B9) basın (veya iptal etmek için ↵ (B6)).

- ▶ Menüden çıkmak ↵ için (B6) simgesine (Şek. 25) iki kez basın.

Cihazın kapatılması

Cihaz her kapatıldığında, kesintiye uğratılmayacak otomatik bir durulama çevrimi gerçekleştirilir.



YANIK RISKİ! Durulama sırasında kahve ağızlarından biraz sıcak su akar.

Sıçrayan suya temas etmekten kaçının. Cihazı kapatmak için On-Off/stand-by (Açma-Kapatma/bekletme) düğmesine (A7) basın. Cihaz durulama çevrimini gerçekleştirir ve kapanır.

- ▶ Eğer cihaz uzun süre kullanılmıyacaksa, cihazın arkasındaki anahtarı (A23) 0 pozisyonuna getirin.

TEMİZLİK VE BAKIM



Herhangi bir temizlik işlemine başlamadan önce makinenin anahtara (A23) (bakınız sayfa 114) basarak kapatılması ve prizden şebekeden çıkartılmış olması gerekir. Kahve makinesini asla suya sokmayın.

Makinenin temizlenmesi

- ▶ Kahve makinesini temizlemek için solvent veya aşındırıcı deterjanlar kullanmayın. Yumuşak ve nemli bir bez yeterli olacaktır.
- ▶ Kahve makinesinin hiçbir parçasını asla bulaşık makinesinde yıkamayın.

Makinenin aşağıda belirtilen parçaları düzenli olarak temizlenmelidir:

- Atık kahve haznesi (A4)
- Damlama tepsisi (A14)
- Su tankı (A12)
- Kahve ağızları (A13)
- Öğütülmüş kahve hunisi (A21).
- Makinenin servis kapağı açıldıktan sonra erişilebilen iç kısımları (A2).
- Demleme ünitesi (A5).

Atık kahve haznesinin temizlenmesi

Ekranda HAZNEYİ BOŞALTIN HAZNE mesajı çıktığında, atık kahve haznesinin boşaltılarak temizlenmesi gerekir.

Temizlemek için:

- ▶ Cihazın ön tarafındaki servis kapağını açın (Şek. 23), damlama tablasını çıkartın (Şek. 24) ve temizleyin.

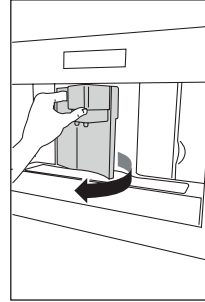

Şek. 23

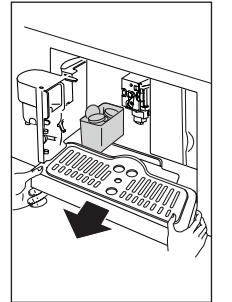

Şek. 24

- ▶ Atık kahve haznesini iyice temizleyin.



ÖNEMLİ! Damlama tablası çıkartıldığında, atık kahve haznesi de mutlaka boşaltılmalıdır.

Damlama tablasının temizlenmesi (A14)



ÖNEMLİ! Damlama tablası boşaltılmazsa, su taşabilir. Bu da makineye zarar verebilir. Damlama tablası, içinde bulunan su seviyesini gösteren bir seviye göstergesine (kırmızı) sahiptir (Şek. 35). Gösterge, fincan tablası dışına çıkmadan önce damlama tablasının boşaltılması ve temizlenmesi gerekir.

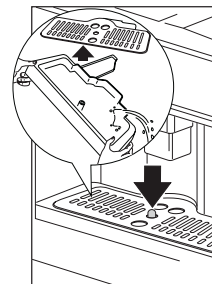

Şek. 35

Damlama tablasını çıkartmak için (A14):

- Servis kapağını açın (Şek. 23).
- Damlama tablasını ve atık kahve haznesini çıkartın (Şek. 24).

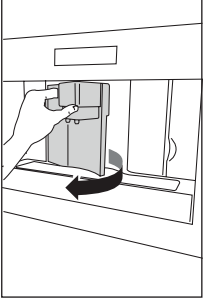

Şek. 23

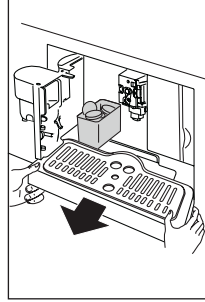

Şek. 24

- Damlama tablasını ve atık kahve haznesini temizleyin (A4).
- Damlama tablasını ve atık kahve haznesini yerine takın (A4).
- Servis kapağını kapatın

Su tankının temizlenmesi

- Su tankını nemli bir bezle ve yumuşak bir sıvı bulaşık deterjanı ile düzenli olarak temizleyin (yaklaşık ayda bir) (A12).
- Bütün deterjan kalıntılarını temizleyin.
- Fill with fresh drinking water.
- Cihaz uzun süre kullanılmıyacaksa (tatil vb.) su haznesini doldurun.
- Cihaz iki günden fazla kullanılmamışsa suyu değiştirin.

Ağızların temizlenmesi

- Bir sünger kullanarak ağızları periyodik olarak temizleyin (Şek. 36).
- Kahve ağızlarındaki deliklerin kapanmadığını düzenli olarak kontrol edin. Gerekirse, kahve kalıntılarını bir kürdan yardımıyla temizleyin (Şek. 34).

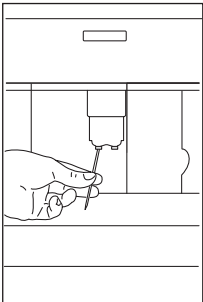

Şek. 34

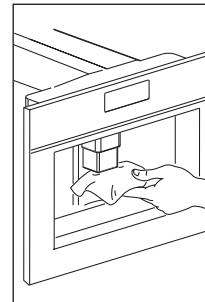

Şek. 36

Öğütülmüş kahve hunisinin temizlenmesi

- Öğütülmüş kahve hunisinin tıkanmadığını düzenli olarak (yaklaşık ayda bir) kontrol edin (Şek. 28).

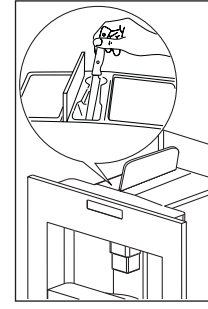

Şek. 28



TEHLİKE! Herhangi bir temizlik işlemine başlamadan önce makinenin anahtara (A23) basarak kapatılması ve prizden çıkarılmış olması gerekir. Kahve makinesini asla suya sokmayın.

Kahve makinesinin iç kısmının temizlenmesi

- Cihazın iç kısımlarının kirli olmadığını düzenli olarak (yaklaşık haftada bir) kontrol edin. Gerekirse, kahve kalıntılarını bir sünger ile temizleyin.
- Kalıntıları bir elektrikli süpürge ile temizleyin (Şek. 38).

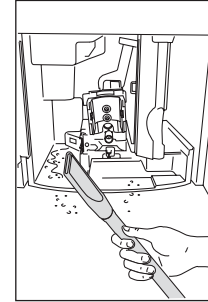

Şek. 38

Demleme ünitesinin temizlenmesi

Demleme ünitesi en az ayda bir kez temizlenmelidir.



ÖNEMLİ: Cihaz açık olduğunda demleme ünitesi (A5) çıkarılmamalıdır. Demleme ünitesini zorlayarak çıkarmayın.

Aşağıdaki adımları izleyin:

- Makinenin doğru kapatıldığından emin olun (bkz "Cihazın kapatılması").
- Servis kapağını açın. (Şek. 23).
- Damlama tablasını ve atık kahve haznesini çıkartın. (Şek. 24).

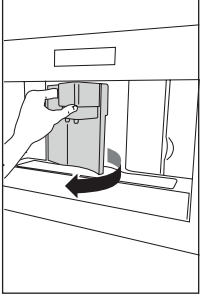

Şek. 23

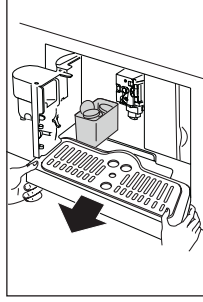

Şek. 24

- İki kırmızı bırakma düğmesini içeri doğru bastırın ve bunu yaparken demleme ünitesini dışarı doğru çekin (Şek. 39).

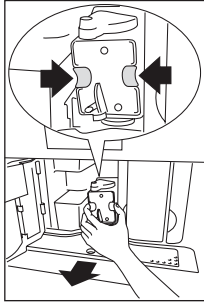

Şek. 39

! ÖNEMLİ: Demleme ünitesini temizlemek için bulaşık deterjanı kullanmayın. Pistonun iç kısmındaki yağlayıcının kaybına neden olacaktır.

- Demleme ünitesini yaklaşık 5 dakika suda bekletip durulayın.
- Temizlik sonrasında demleme ünitesini (A5) iç destek üzerine kaydırarak ve alttaki pimlerin geçmesini sağlayarak, sonra da PUSH/İTİNİZ sembolünü yerine oturuncaya kadar iterek yerine takınız (Şek. 42).

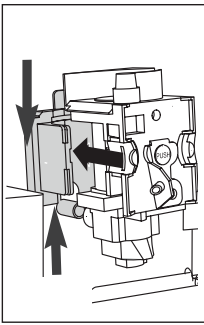

Şek. 42

Not: Eğer demleme ünitesini takmakta zorlanıyorsanız, öncelikle üstten ve attan güç uygulamak suretiyle bastırarak doğru boyutlara getirmeniz gerekir (Şek. 43).

- Takıldığında iki kırmızı düğmenin dışarı çıktığından emin olun (Şek. 44)

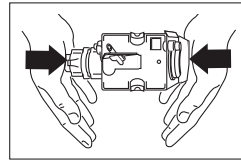

Fig. 43

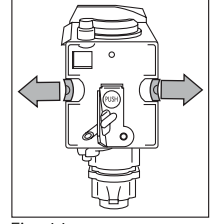

Fig. 44

- Damlama tablasını ve atık kahve haznesini yerine takın.
- Servis kapağını kapatın.

Süt haznesinin temizlenmesi

Süt hazırlarken her zaman süt haznesi içindeki boruları temizleyin. Haznede hala süt varsa, gerekenden uzun süre buzdolabı dışında bırakmayın. Her süt hazırladıktan sonra „Cappuccino yapımı“ bölümünde açıklanan şekilde hazneyi temizleyin.

Not: Bütün parçalar, bulaşık makinesinin üst sepetine yerleştirilerek bulaşık makinesinde yıkanabilir.

- Süt haznesi kapağını saat yönünde çevirerek çıkartın.
- Süt ağzını ve süt çekme borusunu çıkartın (Şek. 45).

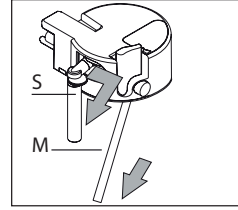

Şek. 45

- Süt köpüğü ayar düğmesini dışarı çekerek çıkartın.
- Bütün parçaları sıcak su ve yumuşak bir bulaşık deterjanı ile iyice yıkayın. Deliklerin (Şek. 46) ve süt köpüğü ayar düğmesinin (F) ince ucundaki yivlerde süt kalıntısı olmadığından emin olun (Şek. 47).

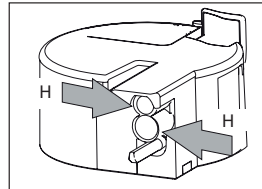

Şek. 46

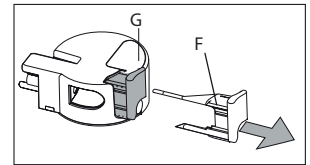

Şek. 47

- Çekme borusunun ve ağzın süt kalıntıları ile tıkanmadığından emin olun.
- Süt köpüğü ayar düğmesini, süt ağzını ve süt çekme borusunu yerine takın.
- Süz haznesi kapağını takın.

EKRAN MESAJLARI

| MESSAGE | ANLAMI | WHAT TO DO |
|--|---|--|
| TANKI DOLDURUN | Su tankı boş veya yerine doğru takılmamış. | Hazneyi su ile doldurun ve/veya gidebileceği yere kadar doğru bir şekilde ittirerek takın. |
| ÇOK İNCE ÖĞÜTÜLMÜŞ DEĞİRMENİ AYARLAYIN VE (değişimli) OK TUŞUNA BASIN | Öğütme çok ince ve kahve çok yavaş veriliyor. Hidrolik devrede hava olduğu için makine kahve yapamıyor. Olası neden: filtre doğru şekilde takılmamıştır. | Öğütme ayar düğmesini bir tık saat yönünde "7"ye doğru döndürün. Filtrenin (A9) doğru takıldığından ve tesisatın doğru yapıldığından emin olun. |
| ÇOK İNCE ÖĞÜTÜLMÜŞ DEĞİRMENİ AYARLAYIN VE (değişimli) OK TUŞUNA BASIN (sonrasında) TANKI DOLDURUN! | Kahve verme sırasında hazne çıkarılmıştır. Hidrolik devrede hava mevcuttur. | Hazneyi takın ve OK simgesine (B9) basın. "SICAK SU OK TUŞUNA BASIN" görüntülenir. OK simgesine (B9) tekrar basın. Cihaz tekrar kullanım için hazırdır. |
| HAZNEYİ BOŞALTIN HAZNE | Atık kahve haznesi (A4) çok doludur veya son kahve yaptığınız zamandan bu yana 3 günden fazla geçmiştir (bu makede doğru hijyeni garanti eder). | Atık kahve haznesini boşaltın ve temizleyin, sonrasında değiştirin. Önemli: Damlama tablasını çıkarırken atık kahve haznesi tamamen dolu olmasa da BOŞALTILMALIDIR. Bu yapılmazsa sonraki kahveleri yaptığınızda atık kahve haznesi beklenenden daha fazla dolabilir ve makineyi tıkayabilir. |
| TOZ KAHVE DOLDURUN HAZNE | Atık kahve haznesi temizlik sonrasında yerine takılmamış. | Servis kapağını açın ve atık kahve haznesini yerine takın. |
| ÖĞÜTÜLMÜŞ EKLEYİN KAHVE | "Öğütülmüş kahve" fonksiyonu huniye hiç öğütülmüş kahve konmadan seçilmiştir. Huni (A21) tıkanır. | Cihazı çıkarın ve huniye öğütülmüş kahve koyun. "Öğütülmüş kahve hunisinin temizlenmesi" kısmında açıklanan şekilde huniyi bir bıçak yardımıyla boşaltın. |
| LÜTFEN KİRECİ GİDERİN! (değişimli) KAHVE NORMAL TAT | Makede kireç giderme yapılmalıdır. | Mümkün olan en kısa sürede kireç giderme programı gerçekleştirilmelidir (bakınız "Kireç giderme") |
| DAHA AZ KAHVE | Çok fazla kahve kullanılmıştır. | Daha yumuşak bir tat seçin veya öğütülmüş kahve miktarını azaltın, sonrasında tekrar kahve yapın. |
| ÇEKİRDEK DOLDURUN HAZNE | Kahve çekirdeği haznesinde kahve çekirdeği kalmamış. | Kahve çekirdeği haznesini doldurun. |
| DEMLİĞİ YERLEŞTİRİN BİRLEŞTİRİN | Demleme ünitesi temizleme sonrasında değiştirilmemiş. | Demleme ünitesini takın, (bakınız "Demleme ünitesinin temizlenmesi"). |
| KAPAĞI KAPATIN | Servis kapağı açık. | Servis kapağını kapatın. |

| MESSAGE | ANLAMI | WHAT TO DO |
|-------------------------------|---|--|
| GENEL ALARM! | Makinenin iç kısmı çok kirli. | Makinenin içini dikkatlice temizleyin (bakınız "Kahve makinesinin temizlenmesi"). Temizlendikten sonra kahve makinesi bu mesajı göstermeye devam ediyorsa, müşteri hizmetleri ile görüşün. |
| FİLTRE DEĞİŞTİRİN! FILTER! | Su yumuşatıcı filtre (A9) değiştirilmelidir | "Filtrenin değiştirilmesi" kısmındaki talimatları takip ederek filtreyi hemen değiştirmelisiniz. |

SORUN GIDERME

Hata tablosu

Aşağıda olası bazı arızaların bir listesi bulunur. Problem açıklanan şekilde çözülemiyorsa, Müşteri Hizmetleri ile irtibata geçin.

| FAULT | NEDENİ | SOLUTION |
|---|---|---|
| Kahve sıcak değil. | Fincanlara ön ısıtma yapılmamış. | Fincanları ılık suyla durulayarak ısıtın |
| | Demleme ünitesi soğumuştur çünkü son kahve yapıldıktan sonra 2/3 dakikadan fazla geçmiştir. | Kahve yapılmadan önce (B3) simgesine basarak demleme ünitesini önceden ısıtın. |
| | Sıcaklık çok düşük ayarlanmıştır. | Ayar sıcaklığını değiştirin (bkz paragraf "Kahve sıcaklığının değiştirilmesi"). |
| Kahvede yeterli krema yok. | Kahve çok iri öğütülmüş. | Kahve değirmeni çalışır durumdayken öğütme ayar düğmesini bir tık saatin tersi yönde "1"e doğru çevirin (Şek. 21). |
| | Kahve harmanı uygun değil. | Espresso kahve makineleri için uygun tipte bir kahve kullanın. |
| Kahve çok yavaş veya her seferinde bir damla veriliyor. | Kahve çok ince öğütülmüş. | Kahve değirmeni çalışır durumdayken öğütme ayar düğmesini bir tık saat yönünde "7"ye doğru çevirin (Şek. 21). Kahve verilmesi yeterli seviyeye gelene kadar her seferinde bir tık devam edin. Etki sadece iki kahve verildikten sonra görünür hale gelir. |

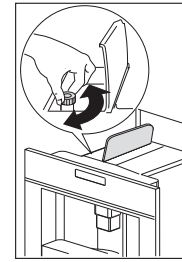

Şek. 21

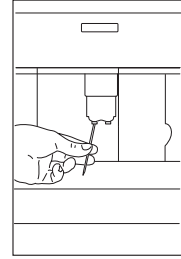
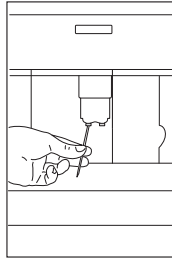
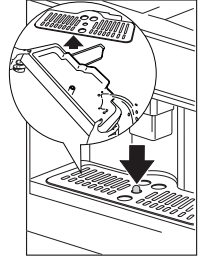
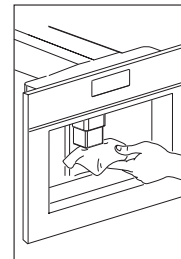
| FAULT | NEDENİ | SOLUTION |
|--|---|--|
| Kahve çok hızlı geliyor. | Kahve çok iri öğütülmüş. | Kahve değirmeni çalışır durumdayken öğütme ayar düğmesini bir tık saatin tersi yönde "1"e doğru çevirin (Şek. 21). Öğütme ayar düğmesini aşırı çevirmekten kaçının aksi takdirde 2 fincan seçtiğinizde, kahve her seferinde bir damla verilir. Etki sadece iki kahve verildikten sonra görünür hale gelir. |
| Kahve, kahve dağıtıcının sadece bir ağzından geliyor. | Ağzların delikleri tıkalı. | Ağzları bir kürdanla temizleyin (Şek. 34) |
| Kahve, dağıtıcının ağzlarından değil yan taraftaki servis kapağından geliyor (A2). | Kahve dağıtıcının delikleri kurumuş kahve ile tıkalı. | Gerekirse kahve kalıntılarını bir kürdan, sünger veya sert telli bir mutfak fırçası ile temizleyin (Şek. 34, 35, 36). |
| | |  Şek. 34 |
| | |  Şek. 34 |
| | |  Şek. 35 |
| | |  Şek. 36 |
| | Servis kapağı içerisindeki kahve kılavuzu (A3) tıkanmış ve açılmıyor. | Özellikle menteşelerin yanında kahve kılavuzunu (A3) derinlemesine temizleyin |
| Ağızlardan kahve yerine su geliyor. | Öğütülmüş kahve huni içerisinde tıkanmış olabilir (A21). | Huniyi (A21) tahta veya plastik bir çatal ile temizleyin, makinenin iç kısmını temizleyin. |

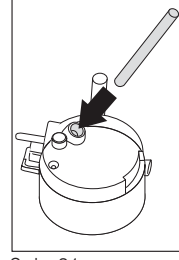
| FAULT | NEDENİ | SOLUTION |
|---|---|---|
| Süt ağzından süt gelmiyor (C5). | Giriş borusu takılı değil veya hatalı şekilde takılmış. | Giriş borusunu (C4) süt haznesi kapağındaki (Şek. 31) lastik pul ile takın. |
| | |  |
| | Şek. 31 | |
| Süt iyi köpürtülmemiş. | Süt haznesi kapağı kirli. | Süt haznesi kapağını "Süt haznesinin temizlenmesi" kısmında açıklanan şekilde temizleyin. |
| | Süt köpüğü ayar düğmesi doğru konumlanmamış. | "Cappuccino yapımı" kısmındaki talimatları takip ederek ayarlayın. |
| Sütte, süt ağzından çıkarken baloncuk veya fışkırma oluyor. | Süt yeterince soğuk veya yarım yağlı değil. | İdeal olarak buzdolabı sıcaklığında (yaklaşık 5°C) yağsız veya yarım yağlı süt kullanın. Eğer sonuç halen başarısızsa, başka bir süt markası deneyin. |
| | Süt köpüğü ayar düğmesi hatalı ayarlanmış. | Süt köpüğü ayar düğmesini hafifçe "CAFFELATTE" kelimesine doğru kaydırın (bkz "Cappuccino yapımı" kısmı). |
| | Süt haznesi kapağı kirli. | Süt haznesi kapağını "Süt haznesinin temizlenmesi" kısmında açıklanan şekilde temizleyin. |

TEKNİK VERİLER

Cihazın yan tarafında bulunan bilgi plakası, bağlıken toplam yükü, gereken gerilim ve frekansı göstermektedir.

Cihazın uygun şekilde montajı için lütfen gereken minimum önlemleri kontrol edin. Kahve makinesi, duvara sabitlenmesi gereken bir sütun ünitesine monte edilmelidir.

Voltaj: 220/240 V ~ 50-60 Hz maks. 10 A

Çekilen güç: 1350 W

Basınç: 15 bar

Su haznesi kapasitesi: 1,8 litre

Ölçü UxYxD: 595x456x412 mm

ağırlık: 26 kg

DESTEK

Herhangi bir çalıştırma problemi durumunda FRANKE Teknik Servis Merkezi ile irtibat kurun (arka sayfadaki listeye bakınız).

Yetkisiz kişilerin ürüne müdahale etmesine kesinlikle izin verilmemelidir.

Vermeniz gereken bilgiler:

- arızanın türü;
- ürün modeli (Art.);
- seri numarası (S.N.).

ELDEN ÇIKARMA

Bu cihazın ambalajı geri dönüştürülebilir olup, aşağıdaki malzemeleri içerebilir:

- karton
- kağıt
- politen folyo (PE)
- CFC-içermeyen polistiren (PS sert köpük)
- polipropilen bant (PP).

Bu malzemeleri bilinçli bir şekilde ve devlet yönetmeliklerine uygun olarak bertaraf edin.



Ürünün üzerindeki üstü çizili çöp kutusu sembolü, ürünün kullanım ömrü sonunda diğer atıklardan ayrı olarak atılması gerektiğini gösterir.

Uygunluk Beyanı

Ürünlerimizin Avrupa Direktiflerine, Kararlarına ve Yönetmeliklerine, verilmiş olan standartlarda listelenen gerekliliklere uygun olduğunu beyan ederiz.

Bu ürün aşağıdaki EC Direktiflerine uygundur:

- Düşük Voltaj Yönergesi 2006/95/EC ve sonraki eklemeler;
- EMC Yönergesi 2004/108/EC ve sonraki eklemeler
- Bekleme için EC Düzenlemesi 1275/2008
- Bu cihaz gıda ile temas etmesi amaçlanan malzemeler ve maddeler ile ilgili EC Düzenlemesi 1935/2004'e uyar.

Ayrıştırarak işleme, bu cihazın üretiminde kullanılan malzemelerin geri kazanılmasını sağlayarak ham madde ve enerji bakımından ciddi tasarruf sağlar.

| | |
|-----------------------------------|-----|
| Об этой инструкции | 137 |
| Введение | 137 |
| Информация о безопасности | 137 |
| Панель управления | 141 |
| Установка | 145 |
| Эксплуатация | 147 |
| Первое включение | 147 |
| Приготовление кофе из зерен | 150 |
| Очистка и уход | 156 |
| Сообщения на дисплее | 159 |
| Поиск и устранение неисправностей | 161 |
| Таблица неисправностей | 161 |
| Технические данные | 163 |
| Техническая поддержка | 164 |
| Утилизация | 164 |

ОБ ЭТОЙ ИНСТРУКЦИИ

Эта инструкция по эксплуатации применима к нескольким моделям устройства. Некоторые описанные особенности и функции могут быть недоступными для конкретной модели. Пояснительные изображения и рисунки, рассматриваемые в различных разделах документа, приводятся в конце данной инструкции.

- ▶ Внимательно прочтите эту инструкцию, прежде чем пользоваться устройством.

- ▶ Сохраните инструкцию.
- ▶ Используйте устройство, описанное в данной инструкции, исключительно по его назначению. Компания Franke сохраняет за собой право на внесение изменений в изделие без предварительного уведомления. Вся приведенная здесь информация действительна на момент выпуска документа.

Символ Значение



Символ предупреждения. Предупреждение о рисках получения травм.



Символ предупреждения. Электрический прибор.



Символ предупреждения. Предупреждение об опасности ожогов.



Действия, которые указываются в примечаниях по безопасности и предупреждениях и позволяют избежать травм и повреждений.



Шаг действия. Указывает на действие, которое необходимо выполнить.



Результат. Результат одного или нескольких шагов действий.



Предварительное условие, которое должно обеспечиваться перед выполнением текущего действия.

ВВЕДЕНИЕ

Изделие предназначено исключительно для бытового непрофессионального использования. Кофемашина предназначена для профессионального заваривания кофе в домашних условиях.

С помощью данной кофемашины можно готовить вкусный кофе, в частности эспрессо и капучино. Настройки машины можно изменять с учетом личных предпочтений и вкусов. Заводские испытания прибора проводятся с использованием кофе, следы которого могут оставаться в кофемолке. This appliance is however guaranteed to be new.

ИНФОРМАЦИЯ О БЕЗОПАСНОСТИ



Данный прибор не предназначен для использования лицами (включая детей) с ограниченными физическими, сенсорными или умственными способностями, а также недостатком опыта или знаний, если они не были проинструктированы по вопросам

эксплуатации прибора или не находятся под присмотром лица, ответственного за их безопасность. Следите за маленькими детьми и не разрешайте им играть с прибором.

Производитель не несет ответственности за возможные повреждения, которые могут возникнуть в результате неправильной установки, а также ненадлежащего или нерационального использования устройства.

Надлежащая установка и размещение

- ▷ Данный прибор имеет бытовое назначение.
- ▷ Он не предназначен для использования на служебных кухнях в магазинах, офисах и других рабочих пространствах; на фермах; в номерах гостиниц, мотелей и прочих местах пребывания.
- ▷ Данный прибор предназначен только для домашнего использования (около 3000 чашек в год). Другие способы использования считаются ненадлежащими, и на них не распространяется гарантия.
- ▷ Данный прибор можно устанавливать на встроенную духовку, если в ее задней части есть вентилятор для охлаждения.
- ▷ В целях предотвращения несчастных случаев замену поврежденного штепселя или шнура питания должна проводить только сервисная служба.
- ▷ При этом допускается использование только оригинальных запасных частей. Несоблюдение приведенных выше указаний может ухудшить безопасность прибора.



Опасность получения ожогов!

- ▷ В зависимости от использования поверхность нагревательного элемента и наружная часть прибора сохраняют тепло в течение нескольких минут.
- ▷ При использовании не прикасайтесь к горячим поверхностям прибора. Используйте рукоятки или ручки.
- ▷ В случае неисправности выполните указанные далее действия.
 - Убедитесь, что прибор не подключен к электрической сети.
 - Переведите выключатель, расположенный в правой части (за передней панелью), в положение «0».
 - Обратитесь в наш сервисный центр для выполнения ремонта.

Надлежащее использование

- ▷ Данный прибор предназначен для приготовления кофе по методу «эспрессо», а также других горячих напитков. При обращении с прибором необходимо соблюдать осторожность, чтобы не получить ожоги от воды, струи пара или неправильного использования.

- ▷ Не опирайтесь на машину, доставая ее из шкафа, а также не кладите на нее тяжелые или неустойчивые предметы.
- ▷ При выдвигании устройства из кухонного шкафа убедитесь, что рядом с устройством или в непосредственной близости от него не находятся дети или животные.
- ▷ Не оставляйте аппарат выдвинутым из кухонного шкафа во время использования.
- ▷ Если аппарат не используется, не оставляйте его выдвинутым из кухонного шкафа.
- ▷ Чтобы обеспечить надежность крепления аппарата при его выдвигании из кухонного шкафа, установка аппарата должна осуществляться согласно указаниям инструкции по эксплуатации.
- ▷ Не кладите на машину предметы, содержащие жидкость, горючие или коррозирующие материалы.
- ▷ Храните кофейные принадлежности (например, кофейные зерна) в специальных емкостях.
- ▷ Запрещается прикасаться к прибору влажными руками.
- ▷ При отсоединении шнура питания тяните за штепсель.
- ▷ Не тяните за шнур питания, чтобы не повредить его.
- ▷ Чтобы полностью выключить прибор, необходимо перевести выключатель электропитания в положение «0» (ВЫКЛ).



- ▷ Модели со стеклянными поверхностями: не используйте прибор, если на поверхности есть трещины.

Техническое обслуживание и очистка

- ▷ Детям можно выполнять очистку и обслуживание устройства только под присмотром!
- ▷ Запрещается погружать прибор в воду.
- ▷ Внимание: Щелочные чистящие средства повреждают прибор. Для очистки используйте мягкую ткань и неагрессивное моющее средство.
- ▷ Приборы со съемным шнуром: не допускайте попадание воды на соединитель шнура питания или в гнездо, расположенное в задней части прибора.
- ▷ Тщательно очищайте все компоненты, в частности места, куда попадает кофе и молоко.

Только для рынка европейских стран



Данный прибор могут использовать дети в возрасте 8 лет и старше под присмотром взрослых или после получения указаний по безопасному использованию при условии, что они осознают все связанные с этим опасности. Очищать и обслуживать машину разрешено детям в возрасте 8 лет и старше под присмотром взрослых.

- ▷ Храните прибор и его шнур питания в месте, недоступном для детей младше 8 лет.
- ▷ Использование прибора лицами с ограниченными физическими, сенсорными или умственными способностями, а также лицами, не имеющими достаточных знаний и опыта для эксплуатации прибора, допускается исключительно под присмотром или после инструктажа по безопасному использованию прибора при условии, что они осознают все связанные с этим опасности.
- ▷ Не позволяйте детям играть с прибором.
- ▷ После использования и перед чисткой всегда извлекайте штепсель прибора из розетки.



Опасность получения ожогов!

- ▷ Во время эксплуатации поверхности могут нагреваться до высоких температур.

- A1. Полка для чашек
- A2. Сервисная дверца
- A3. Лоток для кофе
- A4. Емкость для отходов
- A5. Варочная группа
- A6. Подсветка лотка чашки
- A7. Кнопка ВКЛ. / РЕЖИМ ОЖИДАНИЯ
- A8. Панель управления
- A9. Фильтр с умягчителем воды (опция)
- A10. Краник подачи горячей воды и пара
- A11. Соединитель, соответствующий стандарту МЭК
- A12. Бак для воды
- A13. Регулируемый по высоте дозатор кофе
- A14. Противень
- A15. Крышка емкости для кофейных зерен
- A16. Емкость для кофейных зерен
- A17. Ручка выбора степени помола
- A18. Крышка желоба для молотого кофе
- A19. Мерная ложка для молотого кофе
- A20. Место для мерной ложки
- A21. Воронка для молотого кофе
- A22. Кабель питания
- A23. Выключатель питания
- A24. Лоток
- C1. Регулятор молочной пены
- C2. Ручка емкости для молока
- C3. Кнопка очистки
- C4. Всасывающая трубка
- C5. Трубка выдачи молока
- C6. Вспениватель молока
- C7. Емкость для отходов

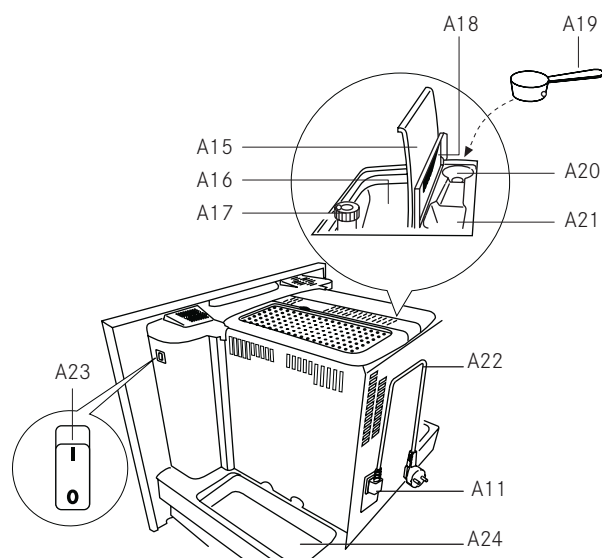
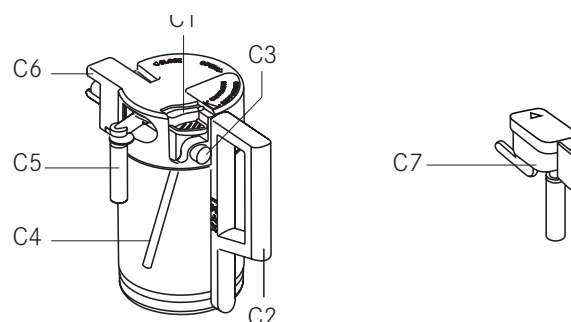
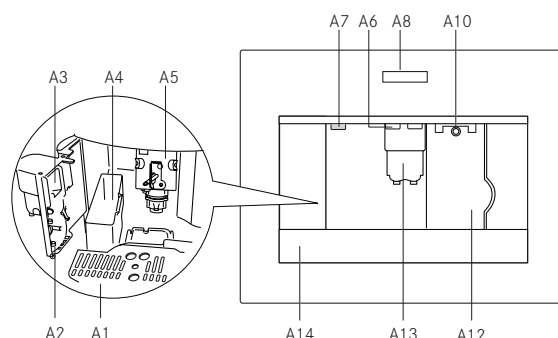

Панель управления





ВАЖНО!

- На сенсорном экране будут гореть только значки, относящиеся к элементам управления конкретной используемой функции.
- Чтобы активировать значок, достаточно слегка его коснуться.

B1. Дисплей: направляет пользователя при использовании прибора.



B2.  Значок X для активации или деактивации меню режима настройки параметров.

B3. Значок ополаскивания .

B4. Значок  для выбора вкуса кофе.

B5. Значок  для выбора типа напитка (эспрессо, маленькая чашка, средняя чашка, большая чашка, кружка)

B6. Значок  для выхода из выбранного режима.

B7-B8. Значок   для перехода вперед или назад в меню и отображения различных режимов.

B9. Значок  для подтверждения выбранной функции.

B10. Значок  для приготовления одной чашки кофе.

B11. Значок  для приготовления двух чашек кофе.

B12. Значок  для приготовления капучино.

B13. Значок  для подачи горячей воды.

Изменение и настройка параметров меню







Когда прибор готов, вы можете использовать международное меню для настройки следующих параметров и функций:

- Выбор языка
- Время выключения
- Настройка часов
- Время запуска
- Автоматический запуск

- Температура
- Жесткость воды
- Программа «кофе»
- Программа «капучино»
- Программа «вода»
- Descaler (Удалите накипь)
- Сброс к настройкам по умолчанию
- Статистика
- Установка фильтра
- Сброс фильтра
- Звуковой сигнал
- Контраст

Установка языка

Для изменения языка дисплея выполните следующие действия:

- ▶ Нажмите значок  (B2) чтобы войти в меню CHOOSE LANGUAGE (ВЫБОР ЯЗЫКА) на дисплее.
- ▶ Нажмите значок  (B9).
- ▶ Нажимайте значки  (B7) и  (B8) пока на дисплее не появится желаемый язык.
- ▶ Нажмите значок  (B9) для подтверждения.
- ▶ Нажмите значок  (B2) для входа в меню.
- ▶ Нажмите значок  (B6) для выхода из меню.

 **ВАЖНО!** При ошибочном выборе языка вы можете перейти напрямую в меню, чтобы изменить параметр.

- ▶ Нажмите и удерживайте кнопку значка  (B2) не менее 7 секунд, пока на дисплее не появится индикация выбора языка.
- ▶ Выберите желаемый язык, следуя инструкциям, представленным в разделе «Первое использование прибора».

Изменение продолжительности работы прибора после последнего использования

По умолчанию прибор остается включенным в течение 30 минут после того, как был приготовлен последний напиток. Чтобы изменить этот интервал (макс. 120 мин.), выполните следующие действия:

- ▶ Нажмите значок чтобы открыть меню, затем нажимайте значки (B7) и (B8), пока на экране не появится сообщение SHUT-OFF TIME (ВРЕМЯ ВЫКЛЮЧЕНИЯ).
- ▶ Нажмите значок (B9) для подтверждения.
- ▶ Нажимайте значки (B7) и (B8) чтобы задать интервал для автоматического выключения прибора (через 1/2 часа, 1 час, 2 часа).
- ▶ Нажмите значок (B9) для подтверждения.
- ▶ Нажмите значок (B6) для выхода.

Настройка времени на часах

- ▶ Нажмите значок (B2) чтобы открыть меню, затем нажимайте значки (B7) и (B8), пока на экране не появится сообщение SET CLOCK (НАСТРОЙКА ЧАСОВ).
- ▶ Нажмите значок (B9).
- ▶ Используйте значки (B7) и (B8) чтобы настроить индикацию часов, нажмите значок (B9), чтобы подтвердить.
- ▶ Используйте значки (B7) и (B8) чтобы настроить индикацию минут, нажмите значок (B9), чтобы подтвердить.
- ▶ Нажмите значок (B6) для выхода.

Настройка времени автоматического запуска

Эта функция устанавливает время автоматического запуска кофемашины.

- ▶ Убедитесь, что часы устройства настроены.
- ▶ Нажмите значок (B2) чтобы открыть меню, затем нажимайте значки (B7) и (B8), пока на экране не появится сообщение START TIME (ВРЕМЯ ЗАПУСКА).
- ▶ Нажмите значок (B9).
- ▶ Используйте значки (B7) и (B8) чтобы настроить время автоматического запуска, нажмите значок (B9), чтобы подтвердить.
- ▶ Используйте значки (B7) и (B8) чтобы настроить индикацию минут, нажмите значок (B9), чтобы подтвердить.

Автоматический запуск

- ▶ Нажимайте значки (B7) и (B8) чтобы активировать функцию автоматического запуска, пока на дисплее не появится сообщение AUTO START (АВТОМАТИЧЕСКИЙ ЗАПУСК).
- ▶ Используйте значки (B9), чтобы подтвердить. символ отображается на дисплее.
- ▶ Нажмите значок (B6) для выхода из меню.
- ▶ Чтобы деактивировать функцию автоматического запуска, нажмите значок (B2), затем нажимайте значки (B7) и (B8), пока на дисплее устройства не появится сообщение AUTO START (АВТОМАТИЧЕСКИЙ ЗАПУСК). Используйте значки (B9). На дисплее появится сообщение CONFIRM (ПОДТВЕРДИТЬ). Нажмите для деактивации, и символ исчезнет.

Изменение температуры кофе

Чтобы изменить температуру кофе, выполните следующие действия:







- ▶ Нажмите значок (B2) чтобы открыть меню, затем нажимайте значки (B7) и (B8), пока на экране не появится сообщение TEMPERATURE (ТЕМПЕРАТУРА).
- ▶ Используйте значки (B9).
- ▶ Нажмите значки (B7) и (B8), чтобы выбрать желаемую температуру кофе – низкую, среднюю или высокую.
- ▶ Нажмите кнопку (B9) для подтверждения выбранной температуры.
- ▶ Нажмите значок (B6) для выхода из меню.

Жесткость воды

При необходимости период эксплуатации можно продлить, снизив частоту удаления накипи. Для этого можно изменить настройки машины в зависимости от того, каково реальное содержание извести в используемой воде.

Для этого необходимо выполнить указанные далее действия.

- ▶ Извлеките полоску теста жесткости воды (прикреплено к стр. 2) из упаковки и полностью погрузите в воду на несколько секунд.
- ▶ Затем выньте тест-полоску из воды и подождите около 30 секунд (пока полоска не сменит цвет и на ней не появятся красные квадраты).
- ▶ Включите прибор нажатием кнопки «Вкл./Режим ожидания» (A7).

- ▶ Нажмите значок  (B2) чтобы открыть меню, затем нажимайте значки   (B7) и (B8), пока на экране не появится сообщение WATER HARDNESS (ЖЕСТКОСТЬ ВОДЫ). Нажмите значок  (B9).
- ▶ Нажимайте значки   (B7) и (B8), пока цифра на дисплее не совпадет с количеством красных квадратов на тест-полоске (например, если на тест-полоске 3 красных квадрата, выберите сообщение WATER HARDNESS 3 (ЖЕСТКОСТЬ ВОДЫ 3).
- ▶ Нажмите значок  (B9) для подтверждения.
- ▶ Теперь кофемашина будет осуществлять удаление накипи только тогда, когда это действительно необходимо.









Удаление накипи



ВАЖНО!

- Средство для удаления накипи содержит кислоты. Соблюдайте меры безопасности, указанные производителем на упаковке.
- Для этого следует использовать только средство, рекомендованное изготовителем. Использование других средств для удаления накипи аннулирует гарантию.
- Если не выполнять удаление накипи описанным выше способом, гарантия будет недействительна.
- Прежде чем осуществлять удаление накипи, убедитесь, что фильтр с умягчителем воды извлечен.

Если на дисплее появляется сообщение PLEASE DESCALE! (УДАЛИТЕ НАКИПЬ!), машине требуется удаление накипи. Для этого необходимо выполнить указанные далее действия.

- ▶ Убедитесь, что машина готова.
- ▶ Подсоедините краник выдачи горячей воды (C7) к носику (A10).
- ▶ Нажмите значок  (B2) чтобы открыть меню, затем нажимайте значки   (B7) и (B8), пока на экране не появится сообщение DESCALE (УДАЛЕНИЕ НАКИПИ).
- ▶ Нажмите значок  (B9) и на дисплее появится сообщение DESCALE PLEASE CONFIRM (ПОДТВЕРДИТЬ УДАЛЕНИЕ НАКИПИ).
- ▶ Нажмите значок  (B9).
 - На дисплее появляется сообщение ADD DESCALER PLEASE CONFIRM (ПОДТВЕРДИТЬ ДОБАВЛЕНИЕ СРЕДСТВА ДЛЯ УДАЛЕНИЯ НАКИПИ).
- ▶ Опорожните бак с водой, влейте содержимое бутылки со средством для удаления накипи в бак, следуя инструкциям, приведенным на упаковке, и добавьте воды.
- ▶ Поместите бак объемом около 2-х литров под краник выдачи горячей воды.
- ▶ Нажмите значок  (B9). Средство для удаления накипи подается из краника выдачи горячей воды в бак. На дисплее прибора появляется сообщение: DESCALING (УДАЛЕНИЕ НАКИПИ).
- ▶ Программа удаления накипи автоматически выполняет цикл подач и остановок.
- ▶ Примерно через 30 минут появляется сообщение DESCALE COMPLETE PLEASE CONFIRM (УДАЛЕНИЕ НАКИПИ ЗАВЕРШЕНО, ПОДТВЕРДИТЕ).
- ▶ Нажмите значок  (B9). На дисплее появляется сообщение RINSING PLEASE CONFIRM (ПОДТВЕРДИТЬ ОПОЛАСКИВАНИЕ).
- ▶ Опорожните бак с водой, ополосните, чтобы удалить остатки средства для удаления накипи, затем наполните бак чистой водой.
- ▶ Установите на место бак с чистой водой. На дисплее снова появляется сообщение RINSING PLEASE CONFIRM (ПОДТВЕРДИТЬ ОПОЛАСКИВАНИЕ).
- ▶ Снова нажмите значок  (B9).
- ▶ Горячая вода подается из краника выдачи горячей воды в бак, появляется сообщение RINSING (ОПОЛАСКИВАНИЕ).
- ▶ Дождитесь, пока на дисплее не появится сообщение RINSING COMPLETE PLEASE CONFIRM (ОПОЛАСКИВАНИЕ ЗАВЕРШЕНО, ПОДТВЕРДИТЕ).
- ▶ Нажмите значок  (B9). На дисплее появляется сообщение DESCALE COMPLETE (УДАЛЕНИЕ НАКИПИ ЗАВЕРШЕНО), затем FILL TANK (ЗАПОЛНИТЕ бак). Снова заполните бак чистой водой.
- ▶ Программа удаления накипи завершена, кофемашина готова к работе.
- ▶ **Примечание:** Если процесс удаления накипи прерван до своего завершения, удаление накипи начнется с начала.



ВАЖНО: Если не выполнять удаление накипи регулярно, гарантия будет недействительна.

Восстановление значений по умолчанию (сброс)

Если вы изменили оригинальные значения, восстановить значения по умолчанию можно, выполнив следующие действия:

- ▶ Нажмите значок \equiv (B2) чтобы открыть меню, затем нажимайте значки Δ ∇ (B7) и (B8), пока на экране не появится сообщение RESET TO DEFAULT (ВОССТАНОВИТЬ ЗНАЧЕНИЯ ПО УМОЛЧАНИЮ).
- ▶ Нажмите значок OK (B9) и на дисплее появится сообщение RESET TO DEFAULT PLEASE CONFIRM (ПОДТВЕРДИТЬ ВОССТАНОВЛЕНИЕ ЗНАЧЕНИЙ ПО УМОЛЧАНИЮ).
- ▶ Нажмите значок OK (B9), чтобы восстановить значения по умолчанию.

Статистика

- ▶ Эта функция отображает статистические данные, относящиеся к машине. Чтобы вывести их индикацию на дисплей, выполните следующие действия:
- ▶ Нажмите значок \equiv (B2) чтобы открыть меню, затем нажимайте значки Δ ∇ (B7) и (B8), пока на экране не появится сообщение STATISTICS (СТАТИСТИКА).
- ▶ Нажмите значок OK (B9).
- ▶ Нажмите значки Δ ∇ (B7) и (B8), чтобы узнать:
 - Сколько было приготовлено чашек черного кофе и капучино.
 - количество очисток машины от накипи;
 - общее количество израсходованных литров воды.
- ▶ Нажмите значок \hookrightarrow (B6) однократно, чтобы выйти из функции, дважды, чтобы выйти из меню.

Звуковой сигнал

Можно включить или выключить звуковой сигнал, срабатывающий при каждом нажатии на сенсорную кнопку или подключении/удалении принадлежности.



Звуковой сигнал активирован по умолчанию.

- ▶ Нажмите значок \equiv (B2) чтобы открыть меню, затем нажимайте значки Δ ∇ (B7) и (B8), пока на экране не появится сообщение BUZZER (ЗВУКОВОЙ СИГНАЛ).
- ▶ Нажмите значок OK (B9). На дисплее появляется сообщение BUZZER PLEASE CONFIRM (ПОДТВЕРДИТЬ ЗВУКОВОЙ СИГНАЛ).

- ▶ Нажмите значок \hookrightarrow (B6) чтобы отключить или значок OK (B9) чтобы включить звуковой сигнал.
- ▶ Нажмите значок \hookrightarrow (B6) для выхода из меню.

Регулировка контрастности

Изменение контрастности дисплея производится указанным далее способом.

- ▶ Нажмите значок \equiv (B2) чтобы открыть меню, затем нажимайте значки Δ ∇ (B7) и (B8), пока на экране не появится сообщение CONTRAST (КОНТРАСТНОСТЬ).
- ▶ Нажмите значок OK (B9).
- ▶ Нажимайте значки Δ ∇ (B7) и (B8), пока не дождетесь желаемого уровня контрастности дисплея.
- ▶ Заполняющаяся шкала соответствует уровню контрастности:
- ▶ Нажмите значок OK (B9) для подтверждения.
- ▶ Нажмите значок \hookrightarrow (B6) однократно, чтобы выйти из функции, дважды, чтобы выйти из меню.

УСТАНОВКА

Проверки после поставки

После распаковки убедитесь в комплектности и целостности изделия, а также в наличии всех принадлежностей. Не эксплуатируйте прибор при наличии видимых повреждений. Обратитесь в службу поддержки.

Установка прибора



ВАЖНО!

- ▶ Установка должна выполняться квалифицированным специалистом в соответствии с действующим законодательством страны установки (см. «Установка с встраиванием»).
- ▷ Упаковочный материал (пластмассовые пакеты, полистирол и т. д.) следует хранить в недоступном для детей месте, поскольку он может представлять опасность.
- ▷ Запрещается устанавливать прибор в местах, где температура может опускаться до 0 °С и ниже (замерзание воды приведет к повреждению прибора).
- ▶ Как можно скорее установите жесткость воды, следуя указаниям раздела «Жесткость воды».

Подсоединение прибора



ОПАСНО!

- ▷ Убедитесь, что напряжение, указанное на паспортной табличке, соответствует напряжению сети.
- ▷ Подключайте прибор к заземленной розетке с номинальным током не менее 10 А.
- ▶ Если электрическая розетка не соответствует вилке на приборе, обратитесь к квалифицированному специалисту для замены розетки подходящего типа.
- ▶ В соответствии с директивами по безопасности необходимо установить многополюсный переключатель с минимальным расстоянием между контактами 3 мм.
- ▷ Запрещается использовать более одного переходника или удлинителя.



ВАЖНО: Защитные приборы автоматического отключения должны быть включены в сеть электропитания в соответствии с правилами установки в соответствующей стране.

Встроенная установка

- ▶ Проверьте минимальные размеры, требуемые для правильной установки прибора (Рис. 1, 2 и 3).
- ▶ Кофемашина должна быть установлена в вертикальном шкафу, а шкаф должен быть надежно закреплен на стене с помощью имеющихся в продаже кронштейнов.



Рис. 1



Рис. 2

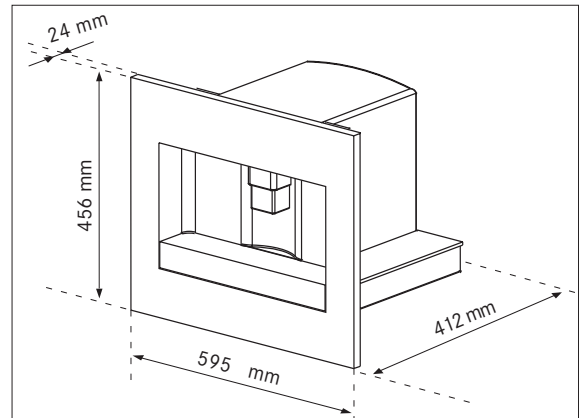

ВАЖНО!

Все операции по установке или техническому обслуживанию должны выполняться при отключении прибора от электросети.

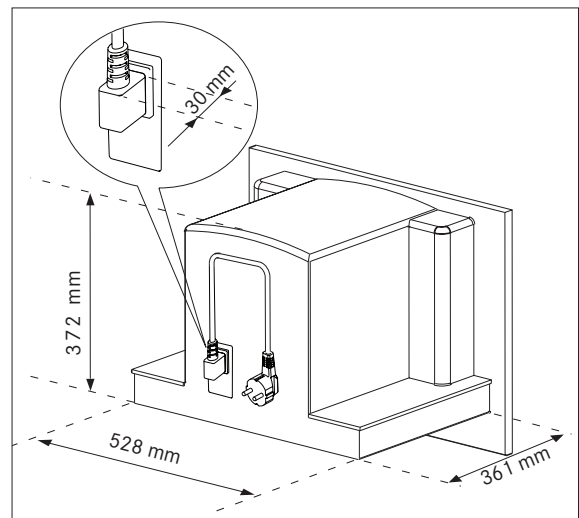
Кухонная мебель, вступающая в непосредственный контакт с прибором, должна выдерживать высокие температуры (не менее 65°C).

Для обеспечения надлежащей вентиляции оставьте зазор в нижней части шкафа (см. размеры на рисунке 3).



Рис. 3

- ▶ Установите направляющие по бокам шкафа, как показано на рисунке 4. Закрепите прилагаемыми винтами, затем вытяните их полностью. Если кофейная машина установлена на прибор для разогрева напитков, используйте его верхнюю поверхность в качестве опоры для размещения направляющих. В этом случае не будет поверхности, на которую будут опираться направляющие.

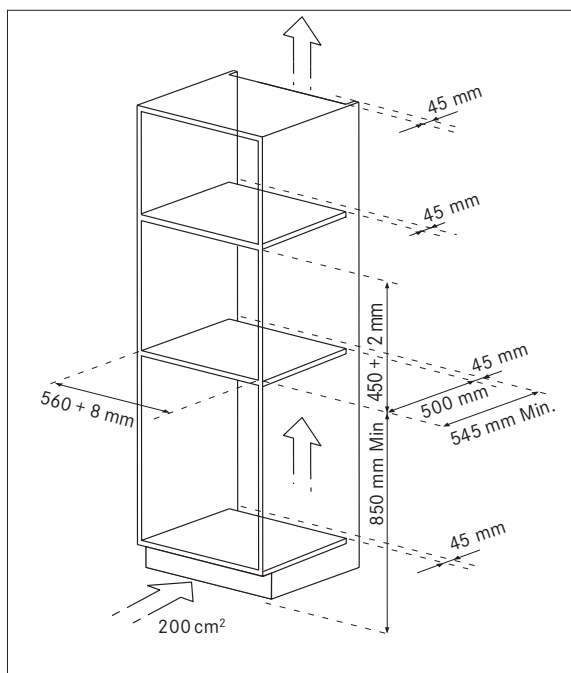

Рис. 4

- ▶ Установите прибор на направляющую, проверив правильность вставки штифтов в корпус, а затем закрепите его с помощью винтов, входящих в комплект поставки (рис. 5). Для регулировки высоты прибора используйте распорные диски, входящие в комплект поставки.

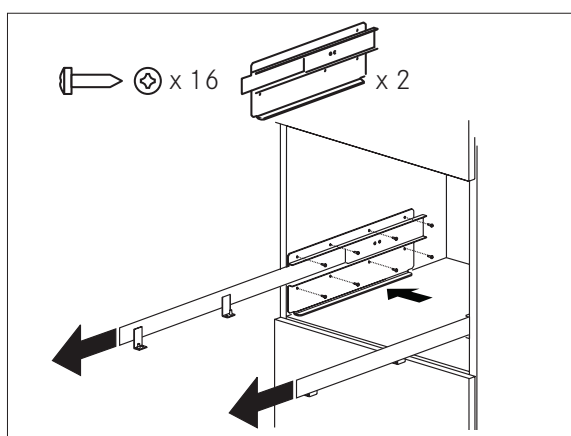

Рис. 5

- ▶ Зафиксируйте кабель питания зажимом (рис. 6). Длина кабеля питания должна быть достаточной для того, чтобы машину можно было извлечь из шкафа для наполнения контейнера для зернового кофе.

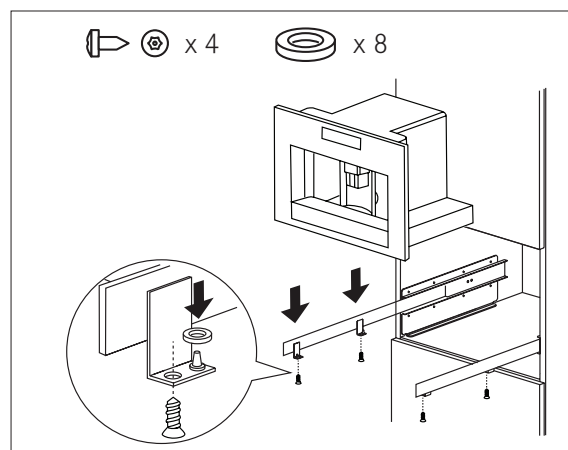

Рис. 6

ВАЖНО!

- ▶ Прибор должен быть заземлен в соответствии с действующими нормами и стандартами.
- ▶ Электрическое подключение должно выполняться квалифицированным электриком в соответствии с инструкциями.
- ▶ При необходимости откорректируйте расположение устройства, расположив прилагаемые распорки под опорой или по бокам опоры (рис. 7).

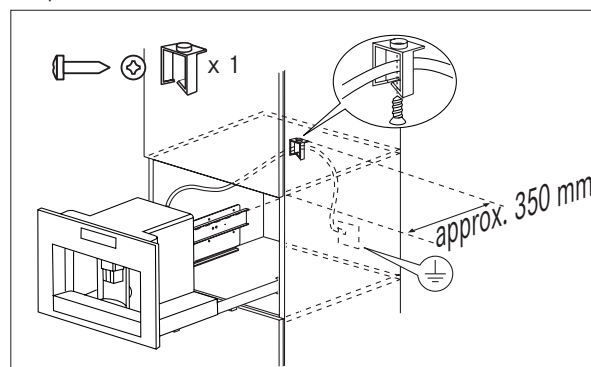

Рис. 7

- ▶ Панель крепления направляющей должна иметь толщину, соответствующую прилагаемым крепежным винтам.

- ▶ Материал, из которого изготовлена панель, должен быть достаточно прочным, чтобы выдерживать вес аппарата (приблизительно 25 кг).

ЭКСПЛУАТАЦИЯ

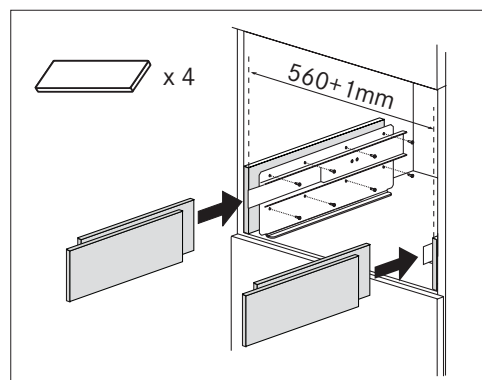
Первое включение



ВАЖНО!

- ▶ Заводские испытания прибора проводятся с использованием кофе, следы которого могут оставаться в кофемолке.
- ▶ Как можно скорее установите жесткость воды, следуя указаниям раздела «Жесткость воды».
- ▶ Подключите прибор к сети электропитания. Выберите язык.
- ▶ Используйте значки \triangle ∇ (B7 и B8), чтобы выбрать желаемый язык (рис. 9). Если появляется сообщение PRESS OK TO CHOOSE ENGLISH (ДЛЯ ВЫБОРА АНГЛИЙСКОГО НАЖМИТЕ OK), нажмите и удерживайте значок OK (B 9) (рис. 10) в течение 3-х секунд, пока не появится сообщение ENGLISH INSTALLED (УСТАНОВЛЕН АНГЛИЙСКИЙ ЯЗЫК). Чтобы выбрать другой язык, следуйте указаниям раздела «Выбор языка». Если вашего языка нет, выберите язык из доступных на дисплее. В инструкциях используются обозначения на английском языке. Затем выполните инструкции, отображаемые на экране.



Рис. 9



Рис. 10

- ▶ Спустя 5 секунд на дисплее появляется сообщение FILL TANK (ЗАПОЛНИТЕ бак). Выньте бак для воды (Рис. 11), промойте его и наполните пресной водой до отметки максимального уровня. Вставьте обратно до упора. В бак можно установить фильтр с умягчителем воды (рис. 37).

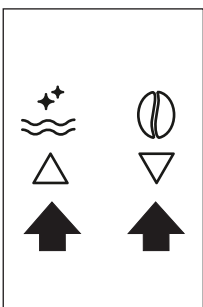

Рис. 11

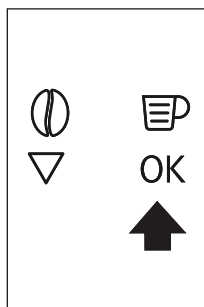

Рис. 37

- ▶ Поставьте чашку под краник выдачи кипятка (Рис. 12). (Если краник выдачи кипятка не установлен, на дисплее прибора появится сообщение INSERT WATER SPOUT (ВСТАВЬТЕ КРАНИК ВЫДАЧИ КИПЯТКА).
 - Установите его, как показано на рисунке 13. На дисплее появится сообщение: HOT WATER PRESS OK (КИПЯТОК. НАЖМИТЕ OK).
- ▶ Нажмите сенсорную кнопку OK (B9) (Рис. 10) и через несколько секунд из краника польется струйка кипятка.

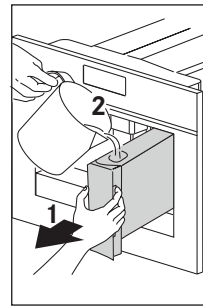

Рис. 12

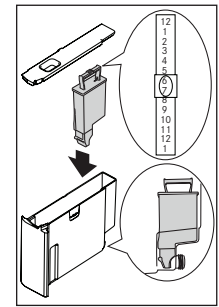

Рис. 13

- ▶ После этого на дисплее прибора появится сообщение TURNING OFF PLEASE WAIT (ВЫКЛЮЧЕНИЕ. ПОДОЖДИТЕ), и прибор выключится.
- ▶ Выньте прибор, потянув его за ручки (Рис. 14). Откройте крышку и насыпьте кофейные зерна в емкость, затем закройте крышку и вставьте прибор.

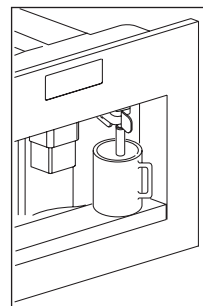

Рис. 14

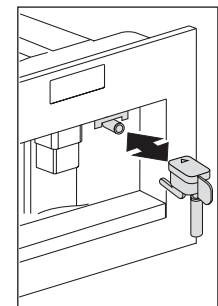
Теперь кофемашина готова к нормальной эксплуатации.

ВАЖНО!

- ▶ Никогда не добавляйте молотый кофе, растворимый кофе, карамелизированные зерна и другие продукты, которые могут вызвать повреждение прибора.
- ▶ При первом использовании прибора необходимо приготовить 4–5 чашек кофе и 4–5 чашек капучино, чтобы достичь приемлемого качества напитков.
- ▶ При каждом включении кофемашины с помощью выключателя питания (A23), выполняется цикл САМОДИАГНОСТИКИ с последующим выключением. Для повторного включения нажмите кнопку включения / режима ожидания (A7) (см. стр. 140).

Установка фильтра

Некоторые модели оснащены фильтром с умягчителем воды, который улучшает качество используемой воды и продлевает срок эксплуатации прибора.

Чтобы установить фильтр, выполните следующие действия:

- ▶ Извлеките фильтр (A9) из упаковки (см. стр. 140)
- ▶ Вращайте указатель индикатора даты (см. рис. 37), пока не появится индикация месяцев.



Рис. 37

ВАЖНО!

- При нормальной эксплуатации прибора срок эксплуатации фильтра составляет около двух месяцев.
- Если кофемашина с установленным фильтром не эксплуатируется, этот срок составит не более трех недель.
- Добавьте в бак небольшое количество воды до уровня, указанного на рисунке:

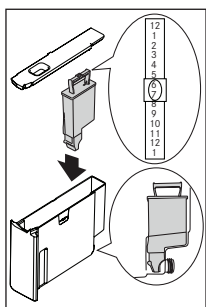
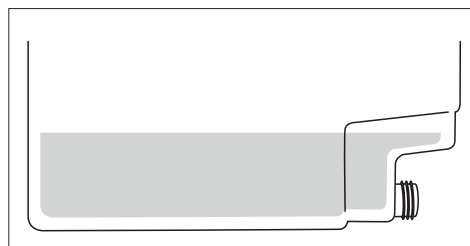

- ▶ Вставьте фильтр в бак для воды и надавите, чтобы он коснулся дна бака (см. рис. 37). Вставьте краник выдачи кипятка, если он отсутствует.
- ▶ Заполните бак для воды и поместите его в кофемашину, затем вставьте краник выдачи горячей воды (C7) (см. стр. 140).
- ▶ Поместите бак под краником (мин. емкость: 100 мл).
- ▶ Нажмите ≡ (B2), чтобы войти в главное меню.
- ▶ Нажимайте значки Δ ▽ (B7) и (B8), пока на дисплее не появится сообщение INSTALL FILTER (УСТАНОВКА ФИЛЬТРА).
- ▶ Нажмите значок OK (B9).
- ▶ На дисплее появляется сообщение INSTALL FILTER PLEASE CONFIRM (ПОДТВЕРДИТЬ УСТАНОВКУ ФИЛЬТРА).
- ▶ Нажмите значок OK (B9), чтобы подтвердить выбор (или ↵ (B6), чтобы отменить). На дисплее появилась сообщение HOT WATER PRESS OK (КИПЯТОК. НАЖМИТЕ ОК).
- ▶ Снова нажмите значок OK (B9). Начинается подача горячей воды, на дисплее появляется сообщение PLEASE WAIT...(ПОДОЖДИТЕ).
- ▶ Когда подача воды прекращается, прибор автоматически выводит на экран установку базовых режимов.

ВАЖНО!

- Прибор может потребовать несколько раз повторить операцию, пока весь воздух не выйдет из гидравлической цепи.

Замена фильтра («Замена фильтра»)

При появлении индикации REPLACE FILTER (ЗАМЕНИТЕ ФИЛЬТР) или спустя 2 месяца эксплуатации (см. индикатор даты) необходимо осуществить замену фильтра:

- ▶ Снимите использованный фильтр.
- ▶ Извлеките новый фильтр из упаковки.
- ▶ Вращайте указатель индикатора даты (см. рис. 37), пока не появится сообщение месяцев (срок эксплуатации фильтра составляет около 2 месяцев).
- ▶ Вращайте указатель индикатора даты (см. рис. 37), пока не появится сообщение месяцев (срок эксплуатации фильтра составляет около 2 месяцев).
- ▶ Заполните бак для воды и поместите его в кофемашину, затем вставьте краник выдачи горячей воды (C7) (см. стр. 140).



Рис. 37

- ▶ Поместите бак под краником (мин. емкость: 100 мл).
- ▶ Нажмите \equiv (B2), чтобы войти в главное меню.
- ▶ Нажимайте значки Δ ∇ (B7) и (B8), пока на дисплее не появится сообщение INSTALL FILTER (УСТАНОВКА ФИЛЬТРА).
- ▶ Нажмите значок OK (B9).
- ▶ На дисплее появляется сообщение INSTALL FILTER PLEASE CONFIRM (ПОДТВЕРДИТЬ УСТАНОВКУ ФИЛЬТРА).
- ▶ Нажмите значок OK (B9), чтобы подтвердить выбор (или \leftarrow (B6), чтобы отменить). На дисплее появилась сообщение HOT WATER PRESS OK (КИПЯТОК. НАЖМИТЕ ОК).
- ▶ Снова нажмите значок OK (B9).
- ▶ Начинается подача горячей воды, на дисплее появляется сообщение PLEASE WAIT... (ПОДОЖДИТЕ).
- ▶ Когда подача воды прекращается, прибор автоматически выводит на экран установку базовых режимов.

Снятие фильтра

Чтобы эксплуатировать прибор без фильтра, снимите фильтр и сообщите системе о его удалении следующим образом:

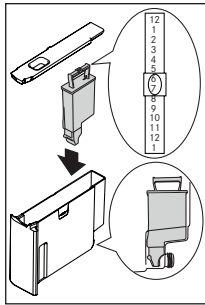
- ▶ Нажмите \equiv (B2), чтобы войти в главное меню.
- ▶ Нажимайте значки Δ ∇ (B7) и (B8), пока на дисплее не появится сообщение INSTALL FILTER* (УСТАНОВКА ФИЛЬТРА).
- ▶ Нажмите значок OK (B9).
- ▶ На дисплее появляется сообщение INSTALL FILTER* CONFIRM (ПОДТВЕРДИТЬ УСТАНОВКУ ФИЛЬТРА).
- ▶ Нажмите значок \leftarrow (B6).
- ▶ Когда звездочка в верхней правой части дисплея исчезнет, нажмите \leftarrow (B6), чтобы выйти из меню.



ВАЖНО! Используйте только фильтры, рекомендованные производителем. Использование не подходящих фильтров может привести к повреждению прибора.

Включение и прогрев

При каждом включении прибор автоматически выполняет цикл прогрева и ополаскивания, который не может быть прерван. Прибор готов к использованию только по завершении этого цикла.



ОПАСНОСТЬ ОЖОГОВ!

Во время ополаскивания немного горячей воды вытекает из краника выдачи кофе.

- ▶ Чтобы включить прибор, нажмите кнопку Вкл./ Режим ожидания (A7) (см. стр. 140). На дисплее появляется сообщение HEATING UP... PLEASE WAIT (ПРОГРЕВ...ПОДОЖДИТЕ).
- ▶ По завершении прогрева индикация изменится на RINSING (ОПОЛАСКИВАНИЕ).
- ▶ Когда прибор прогреется до нужной температуры, появится сообщение MEDIUM CUP NORMAL TASTE (СРЕДНЯЯ ЧАШКА, СТАНДАРТНЫЙ ВКУС).
- ▶ Если в течение 2-х минут не будет нажат никакой значок, на дисплее появится индикация времени (если установлено, см. раздел «Настройка часов»).
- ▶ Если время не установлено, на дисплее появляется индикация последних установленных функций.
- ▶ При нажатии любого значка снова появляется сообщение MEDIUM CUP NORMAL TASTE (СРЕДНЯЯ ЧАШКА, СТАНДАРТНЫЙ ВКУС). Кофемашина снова готова к работе.

Приготовление кофе из зерен

- ▶ По умолчанию прибор готовит кофе стандартного вкуса. Можно выбрать сверхслабый, слабый, стандартный, крепкий или сверхкрепкий вкус. Также можно выбрать молотый кофе. Для выбора необходимого вкуса нажмите сенсорную кнопку  (B4) (Рис. 15) необходимое количество раз. На экране появится выбранный вкус кофе.



Рис. 15

- ▶ Поставьте под краники одну чашку для приготовления одной порции кофе или две чашки для приготовления двух порций кофе (Рис. 16). Опустите краники как можно ближе к чашке, чтобы получить более густой кофе (Рис. 17).



Рис. 16

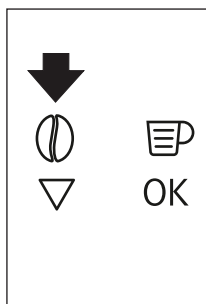



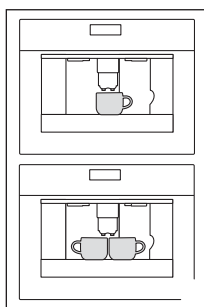

Рис. 17

- ▶ Нажмите значок  (B5) (рис. 18), чтобы выбрать тип кофе: эспрессо, маленькая чашка, средняя чашка, большая чашка, кружка. Нажмите сенсорную кнопку  (B10) (Рис. 19) чтобы сделать одну порцию кофе, или сенсорную кнопку  (B11) (Рис. 20) чтобы сделать две порции кофе. Прибор запустит измельчение зерен и начнет выдачу кофе в чашку. После выдачи заданного количества кофе машина автоматически останавливается и отправляет отходы кофе в соответствующую емкость.

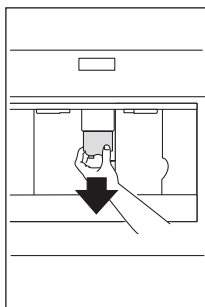

Рис. 18



Рис. 19



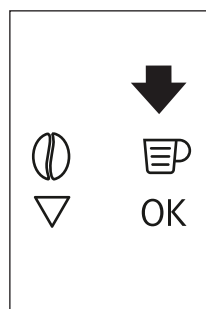

Рис. 20

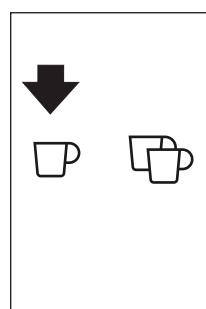
- ▶ Через несколько секунд прибор можно использовать снова.
- ▶ Для выключения прибора нажмите кнопку ВКЛ. / РЕЖИМ ОЖИДАНИЯ (A7) (на стр. 140). Перед выключением выполняется автоматический цикл промывки прибора. Не прикасайтесь к горячей поверхности, чтобы избежать получения ожогов.

Примечание: Если кофе наливается по каплям либо не выходит совсем, см. раздел «Выбор степени помола».

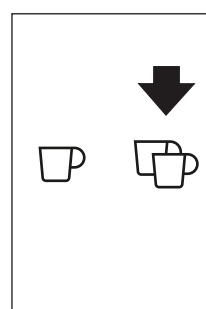
Примечание: Если кофе наливается слишком быстро и вас не устраивает вкус пенки, см. раздел «Выбор степени помола».

Советы по приготовлению более горячего кофе

- Если вы хотите приготовить маленькую чашку кофе (менее 60 мл) сразу после включения прибора, нагрейте чашку, ополоснув ее горячей водой.
- Если же после приготовления последней чашки кофе прошло более 2/3 минут, прежде чем снова запускать приготовление, необходимо подогреть варочную группу, нажав значок  (B3).
- Дайте воде стечь в поддон или налейте ее в чашку, которая будет использована для приготовления кофе (и сразу же слейте эту воду из чашки).
- Не используйте слишком толстые чашки без подогрева, поскольку они поглощают слишком много тепла.
- Предварительно прогрейте чашки, ополоснув их горячей водой.
- Приготовление кофе можно прервать в любой момент, повторно нажав ранее нажатый значок, который продолжает гореть во время приготовления.

Чтобы добавить кофе в чашку после

завершения приготовления, нажмите и удерживайте нажатый ранее значок в течение 3-х секунд.

- ▶ При появлении сообщения FILL TANK! (НАПОЛНИТЕ БАК!) для приготовления кофе необходимо залить воду в бак. Это сообщение может появляться даже при наличии в баке некоторого количества воды.

Опорожните емкость для отходов

Прибор подсчитывает количество приготовленного кофе. Через каждые 14 одиночных порций кофе (или семь двойных) на дисплее прибора появляется сообщение EMPTY WASTE COFFEE CONTAINER (ОПОРОЖНИТЕ ЕМКОСТЬ ДЛЯ ОТХОДОВ). Даже если контейнер не заполнен, сообщение о необходимости очистки емкости для отходов отображается через 72 часа после приготовления первого кофе. Чтобы 72 часа были рассчитаны правильно, машину нельзя отключать переводом главного выключателя в нулевое положение.

- ▶ Для очистки откройте сервисную дверцу в передней части, потянув за краник выдачи кофе (Рис. 23), извлеките поддон (Рис. 24), слейте из него воду и очистите его (Рис. 39).
- ▷ При чистке машины всегда полностью вынимайте поддон.



Рис. 23



Рис. 24

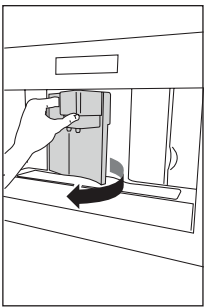

Рис. 39

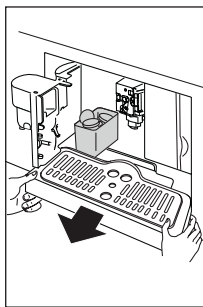

Внимание! Поддон следует извлекать после опорожнения емкости для отходов. Если этого не сделать, емкость для отходов может переполниться во время приготовления кофе, что приведет к блокировке машины.

Примечание: Запрещается извлекать бак для воды во время выдачи кофе.

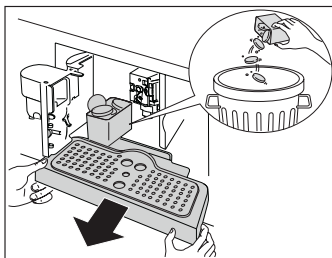
- ▶ После извлечения поддона приготовление кофе недоступно, на дисплее прибора появится сообщение GROUND TOO FINE ADJUST MILL AND PRESS OK (СЛИШКОМ МЕЛКИЙ ПОМОЛ. ОТРЕГУЛИРУЙТЕ КОФЕМОЛКУ И НАЖМИТЕ OK), затем FILL TANK! (НАПОЛНИТЕ БАК!).
- ▶ Проверьте уровень воды в баке и поместите обратно в прибор.
- ▶ Чтобы снова использовать прибор, установите краник выдачи горячей воды (рис. 13), если он не установлен, и нажмите значок X (B9). На дисплее появилась сообщение HOT WATER PRESS OK (КИПЯТОК. НАЖМИТЕ OK). Нажмите и удерживайте значок X (B9) в течение нескольких секунд, активируйте непрерывную выдачу горячей воды из краника в течение 30 секунд. Когда выдача воды закончится, на дисплее снова появится индикация базовых режимов.



Рис. 13



ОСТОРОЖНО! Кофемашина может потребовать несколько раз повторить операцию, пока весь воздух не выйдет из гидравлической цепи.

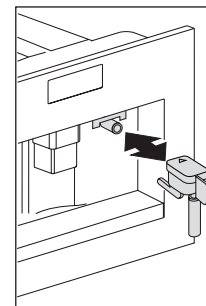

ОСТОРОЖНО! Если операция выполнена некорректно или машина была выключена, на дисплее может появиться индикация базовых режимов, но проблема при этом устранена не будет.

Изменение количества кофе

По умолчанию в приборе заданы значения для автоматического приготовления таких порций кофе:

- эспрессо
- маленькая чашка
- средняя чашка
- большая чашка
- кружка

Для изменения количества выполните указанные ниже действия.

- ▶ Нажмите значок X (B2) для входа в меню (рис. 22). Нажимайте значки X (B7) и (B8) (рис. 9), пока на дисплее не появится сообщение PROGRAM COFFEE (ПРОГРАММА КОФЕ).



Рис. 22



Рис. 9

- ▶ Нажмите значок OK (B9).
- ▶ Выберите тип кофе, который вы хотите изменить, нажав значки Δ ∇ (B7) и (B8).
- ▶ Нажмите значок OK (B9), чтобы подтвердить тип кофе, который вы хотите приготовить.
- ▶ Используйте значки Δ ∇ (B7) и (B8), чтобы изменить количество кофе. Индикатор показывает выбранное количество кофе.
- ▶ Снова нажмите значок OK (B9), чтобы подтвердить (или значок ↶ (B6), чтобы отменить операцию).
- ▶ Дважды нажмите значок ↶ (B6) (рис. 25) для выхода из меню.

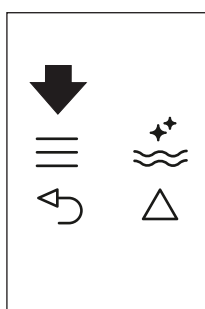

Рис. 25

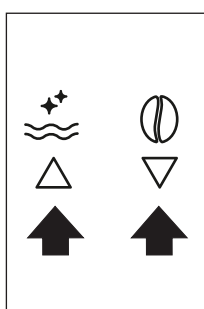
Настройки прибора изменены и он готов к работе.

Регулировка кофемолки

Кофемолка предустановлена на производстве и не требует регулировки. Однако, если после приготовления нескольких первых кофе обнаружится, что кофе выдается слишком быстро или слишком медленно (по капле за раз), это можно будет исправить с помощью ручки выбора степени помола (рис. 21).

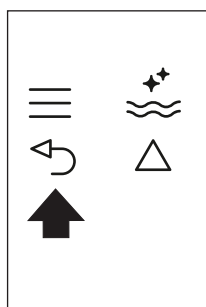

Рис. 21

ОСТОРОЖНО! Поворачивать ручку выбора степени помола можно только во время работы кофемолки.

- ▶ Для более медленной выдачи кофе и более густой консистенции поверните ручку на одно положение против часовой стрелки до щелчка (мелкий помол). Для более быстрой выдачи кофе (не по капле) поверните ручку на одно положение по часовой стрелке (крупный помол) (рис. 40).

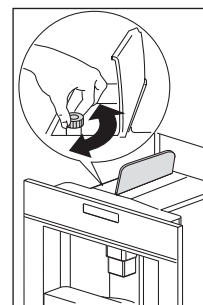

Рис. 40

Приготовление эспрессо из молотого кофе (не из зерен)

- ▶ Нажмите значок ☉ (B4) (рис. 15) и выберите функцию молотого кофе.

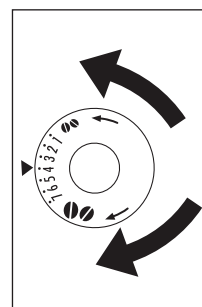

Рис. 15

- ▶ Выньте машину, потянув ее за ручки (Рис. 14).

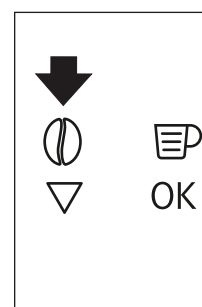

Рис. 14

- ▶ Поднимите центральную крышку, положите одну меру молотого кофе в воронку, верните прибор на место и выполните действия, описанные в разделе «Приготовление кофе из зерен» (Рис. 26).

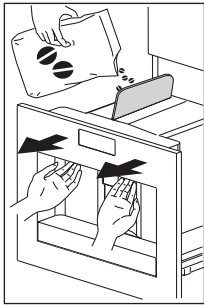

Рис. 26

- ▶ Можно приготовить одну порцию кофе, нажав сенсорную кнопку ☐ (B10) (Рис. 19).

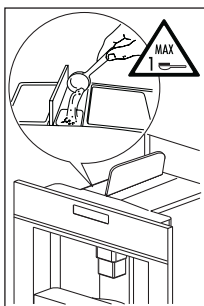

Рис. 19

- ▶ Нажмите сенсорную кнопку Ⓞ (B4) (Рис. 15), чтобы выключить функцию приготовления молотого кофе и вернуться в режим приготовления кофе из кофейных зерен.

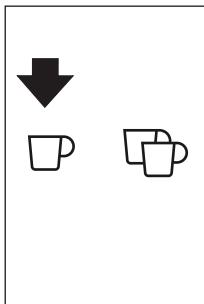

Рис. 15

⚠ ВАЖНО!

- Запрещается засыпать молотый кофе, когда машина выключена, поскольку это может привести к попаданию кофе внутрь прибора.
- Не добавляйте больше одной меры молотого кофе, в противном случае приготовление кофе не начнется.
- Используйте только мерную ложку, входящую в комплект поставки.
- В воронку кофемашины для приготовления эспрессо можно засыпать только молотый кофе.
- В случае засыпания больше одной меры молотого кофе и засорения воронки продавите кофе ножом (Рис. 21). После этого извлеките и очистите варочную группу и машину, как это описано в разделе «Очистка варочной группы».

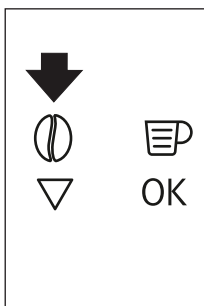

Рис. 21

Приготовление кипятка

- ▶ Всегда удостоверивайтесь в готовности машины.
- ▶ Убедитесь, что краник подачи воды на месте и подсоединен к носику (рис. 13).

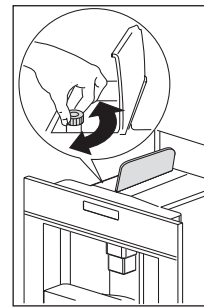

Рис. 13

- ▶ Поместите бак под краником.
- ▶ Нажмите значок Ⓡ (B13) (Рис. 27).
 - На дисплее появится сообщение: HOT WATER PRESS OK (КИПЯТОК. НАЖМИТЕ ОК).

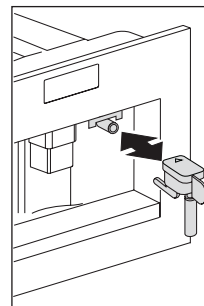

Рис. 27

- ▶ Снова нажмите значок (B9), и горячая вода начнет подаваться из краника в бак.
- ▶ Не следует наливать горячую воду дольше 2 минут за один раз.
- ▶ Чтобы прервать операцию, нажмите значок (B13) или (B6).
 - Прибор прекратит подачу воды после достижения заданного количества.

Изменение количества кипятка

По умолчанию машина автоматически выдает 150 мл кипятка. Для изменения количества выполните указанные ниже действия.

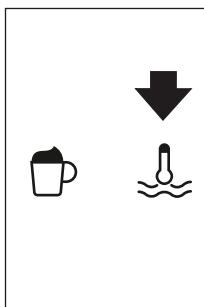
- ▶ Поставьте емкость под краник выдачи кипятка (Рис. 12).



Рис. 12

- ▶ Нажмите значок (B2), чтобы войти в меню (рис. 22) или нажмите значки (B7) и (B8) (рис. 9) пока на дисплее не появится сообщение PROGRAM HOT WATER (ПРОГРАММИРОВАНИЕ, ГОРЯЧАЯ ВОДА).



Рис. 22

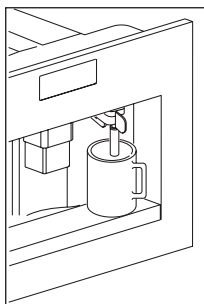

Рис. 9

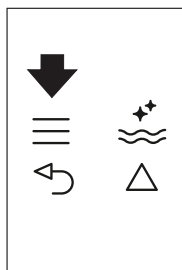

Рис. 25

- ▶ Нажмите значок (B9) для подтверждения.

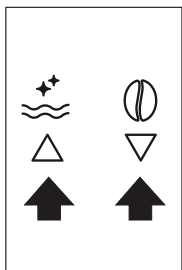
- ▶ Выберите требуемое количество воды, нажав значки (B7) и (B8).
 - Индикатор показывает выбранное количество воды.
- ▶ Нажмите значок (B9), чтобы подтвердить (или значок (B6), чтобы отменить операцию).
- ▶ Дважды нажмите значок (B6) (рис. 25) для выхода из меню.
 - Настройки прибора изменены и он готов к работе.

Приготовление капучино

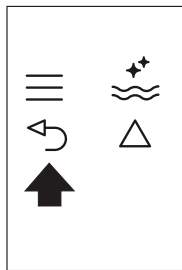

ВАЖНО! Выберите количество кофе для приготовления капучино с помощью функции Program cappuccino (Программа капучино) в меню.

- ▶ Нажимая сенсорную кнопку (B4) выберите желаемый вкус капучино.
- ▶ Снимите крышку с колбы для молока.
- ▶ Залейте в колбу около 100 грамм молока на каждую порцию капучино (Рис. 30). Не наливайте выше отметки максимального уровня (приблизительно соответствует 750 мл), которая имеется на колбе. Необходимо использовать обезжиренное или полужирное молоко из холодильника (хранившееся при температуре около 5 °C).



Рис. 30

- Убедитесь, что всасывающая трубка правильно продета через резиновую шайбу (Рис. 31).

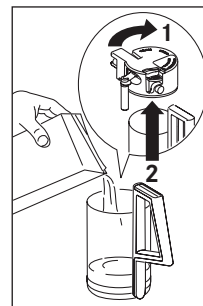

Рис. 31

- ▶ Поместите регулятор вспенивания (C1) между надписями «CAPPUCCINO» и «CAFFELATTE» на крышке колбы для молока. Количество пены можно изменить, двигая регулятор по направлению к надписи «CAFFELATTE» для получения более плотной пены. Перемещение регулятора на направление к надписи «CAPPUCCINO» обеспечивает менее плотную пену (рис. 41).

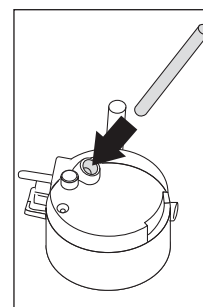

Рис. 41

- ▶ Снимите краник выдачи кипятка (Рис. 13) и приставьте колбу для молока к носику (Рис. 32).
- ▶ Установите краник выдачи молока Рис. 33 а затем поставьте чашку достаточной емкости под краники для кофе и молока.
- ▶ Нажмите сенсорную кнопку ☞ (B12). На дисплее на несколько секунд появится надпись CAPPUCCINO (КАПУЧИНО), из краника выдачи молока в чашку нальется вспененное молоко (выдача прекращается автоматически).
- ▶ После этого прибор выдает кофе.
 - Капучино готов. Подсластите напиток по вкусу и, при желании, посыпьте пену небольшим количеством какао-порошка.

Примечание

- Во время приготовления капучино или латте макиато выдачу вспененного молока или кофе можно прервать нажатием сенсорной кнопки ☞ (B12).
- Если при выдаче вспененного молока в колбе закончится молоко, выньте колбу и добавьте молоко. После этого верните колбу на место и нажмите сенсорную кнопку ☞ (B12) для повторного запроса на приготовление капучино.
- Следующие операции по очистке необходимо выполнять после каждого приготовления молочного напитка. После приготовления капучино очищайте компоненты на крышке колбы для молока, чтобы поддерживать капучинатор в чистом и гигиеничном состоянии.
 - На дисплее начнет мигать сообщение PRESS CLEAN! (НАЖМИТЕ КНОПКУ ОЧИСТКИ)!

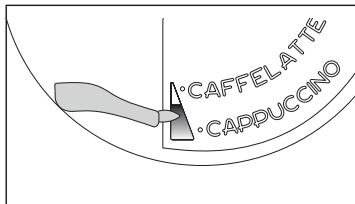
- ▶ Поставьте емкость под краник выдачи молока (Рис. 33).
- ▶ Поставьте емкость под трубку выдачи молока, нажмите кнопку очистки (C3) (на стр. 140) на колбе для молока и удерживайте ее минимум 5 секунд (Рис. 33). На дисплее появится сообщение CLEANING (ОЧИСТКА)!
 - На дисплее появятся сообщение CLEANING (ОЧИСТКА) и индикатор хода выполнения.



Рис. 41



Рис. 32

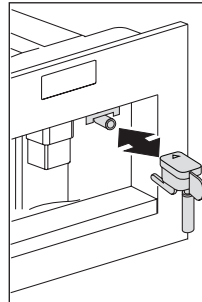

Рис. 33

- ▶ Кнопку очистки необходимо удерживать до заполнения индикатора, которое обозначает завершение процедуры очистки.
 - После отпускания кнопки очистки выполнение функции прекращается.
 - После завершения очистки извлеките колбу для молока и поставьте ее в холодильник. Молоко можно держать вне холодильника не более 15 минут. Снимите ёмкость для молока и всегда очищайте паровое сопло чистой тканью.
 - В разделе «Изменение количества кофе и молока для приготовления капучино» описано, как изменить количество кофе или вспененного молока, которое прибор автоматически наливает в чашку.

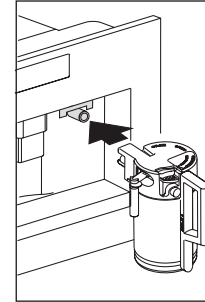
Изменение количества кофе и молока для приготовления капучино

По умолчанию прибор автоматически приготавливает стандартную порцию капучино. Для изменения количества выполните указанные ниже действия.

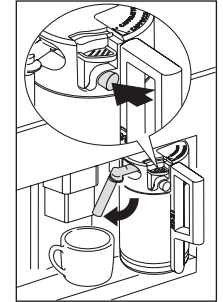
Изменение количества молока

- ▶ Залейте молоко в колбу до максимальной отметки.
- ▶ Нажмите значок ☞ (B2), чтобы войти в меню (рис. 22), затем нажимайте значки △ (B7) и (B8) (рис. 9) пока на дисплее не появится сообщение PROGRAM HOT WATER (ПРОГРАММИРОВАНИЕ, ГОРЯЧАЯ ВОДА).



Рис. 22







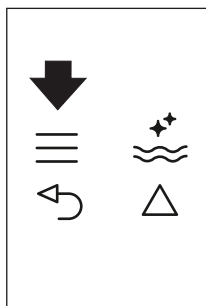

Рис. 9

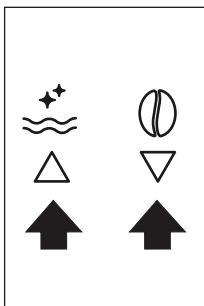
- ▶ Нажмите значок  (B9) для подтверждения.
 - На дисплее появляется сообщение PROGRAM MILK (ПРОГРАММИРОВАНИЕ, МОЛОКО).
- ▶ Снова нажмите значок  (B9).
- ▶ Выберите требуемое количество молока, нажимая значки   (B7) и (B8).
 - Индикатор показывает выбранное количество молока.
- ▶ Нажмите значок  (B9), чтобы подтвердить (или значок  (B6), чтобы отменить операцию).
- ▶ Дважды нажмите значок (B6) (рис. 25) для выхода из меню.











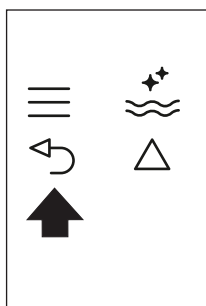



Рис. 25

Изменение количества кофе

- ▶ Нажмите значок  (B2), чтобы войти в меню (рис. 22), или нажимайте значки   (B7) и (B8) (рис. 9) пока на дисплее не появится сообщение PROGRAM CAPPUCCINO (ПРОГРАММИРОВАНИЕ, КАПУЧИНО).
- ▶ Для подтверждения нажмите значок  (B9), затем нажимайте значки   (B7) и (B8) (рис. 9), пока на дисплее не появится сообщение COFFEE FOR CAPPUCC. (КОЛИЧЕСТВО КОФЕ ДЛЯ КАПУЧИНО).
- ▶ Снова нажмите значок  (B9).
- ▶ Выберите требуемое количество кофе, нажав значки   (B7) и (B8). Индикатор показывает выбранное количество кофе.
- ▶ Нажмите значок  (B9), чтобы подтвердить (или значок  (B6), чтобы отменить операцию).
- ▶ Дважды нажмите значок (B6) (рис. 25) для выхода из меню.

Выключение прибора

При каждом выключении прибор автоматически выполняет цикл ополаскивания, который не может быть прерван.



ОПАСНОСТЬ ОЖОГОВ! Во время ополаскивания немного горячей воды вытекает из краника выдачи кофе.

Избегайте контакта с брызгами воды. Для выключения прибора нажмите кнопку Вкл. / Режим ожидания (A7). Прибор осуществит цикл ополаскивания и выключится.

- ▶ Если прибор не используется в течение длительного времени, переведите главный выключатель (A23) с обратной стороны прибора в положение «0».

ОЧИСТКА И УХОД



Перед выполнением любых операций очистки необходимо выключить машину, нажав на выключатель (A23) (140) и отсоединив шнур питания от сети. Запрещается погружать кофемашину в воду.

Очистка кофемашины

- ▶ Для очистки кофемашины запрещается использовать растворители и абразивные моющие средства. Достаточно использовать влажную мягкую ткань.
- ▶ Запрещается мыть компоненты кофемашины в посудомоечной машине.

Регулярно очищайте указанные далее компоненты машины.

- Емкость для отходов (A4)
- Противень (A14)
- Бак для воды (A12)
- Краники выдачи кофе (A13)
- Воронка для молотого кофе (A21)
- Внутренняя часть машины, расположенная за сервисной дверцей (A2)
- Варочная группа (A5)

Очистка емкости для отходов

Емкость для отходов необходимо опорожнить и очистить после появления сообщения EMPTY WASTE COFFEE CONTAINER (ОПОРОЖНИТЕ ЕМКОСТЬ ДЛЯ ОТХОДОВ) на дисплее.

Инструкции по очистке:

- ▶ Откройте сервисную дверцу в передней части прибора (Рис. 23), извлеките поддон (Рис. 24) и очистите его.



Рис. 23



Рис. 24

- ▶ Тщательно очистите емкости для отходов.

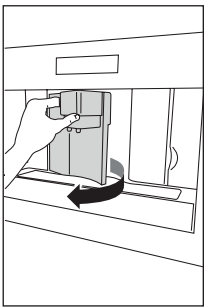
! ВАЖНО! Поддон следует извлекать после опорожнения емкости для отходов.

Очистка поддона (A14)

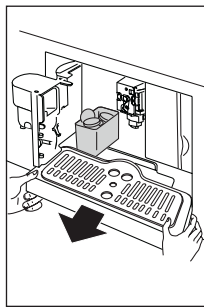
! ВАЖНО! Если вовремя не опорожнять поддон, он может переполниться. Это может повредить машину. На поддоне расположен красный индикатор уровня воды (Рис. 35). Поддон необходимо опорожнять и очищать до того, как индикатор выступит выше уровня полки для чашек.



Рис. 35

Далее приводится порядок извлечения поддона (A14):

- ▶ Откройте сервисную дверцу (Рис. 23).
- ▶ Извлеките поддон и емкость для отходов (Рис. 24).

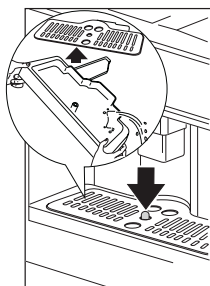

Рис. 23



Рис. 24

- ▶ Очистите поддон и емкость для отходов (A4).
- ▶ Установите поддон и емкость для отходов на место (A4).
- ▶ Закройте сервисную дверцу.
- ▶ Очистка бака для воды.
- ▶ Регулярно очищайте бак для воды (A12) (приблизительно один раз в месяц) влажной тканью и небольшим количеством моющей жидкости.
- ▶ Смойте следы моющей жидкости.
- ▶ Залейте свежую питьевую воду.
- ▶ Опорожните бак для воды, если прибор не используется в течение длительного времени (отпуск и т.д.).
- ▶ Поменяйте воду, если прибор не использовался дольше двух дней.

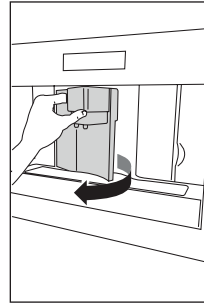
Очистка краников

- ▶ Регулярно очищайте краники губкой (Рис. 36).
- ▶ Регулярно проверяйте, не засорились ли отверстия краника выдачи кофе. При необходимости удаляйте кофейные отложения зубочисткой (Рис. 34).

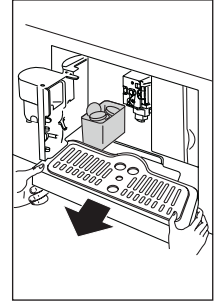

Рис. 34



Рис. 36

Очистка воронки для молотого кофе

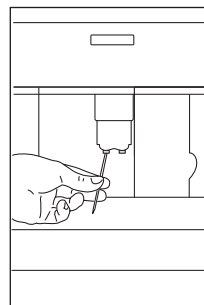
- ▶ Регулярно (приблизительно один раз в месяц) проверяйте, не засорилась ли воронка для молотого кофе (Рис. 28).

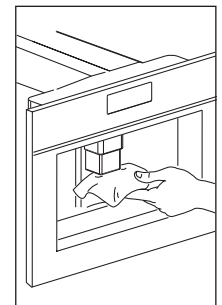

Рис. 28



ОПАСНО! Перед выполнением любых операций очистки необходимо выключить машину, нажав на выключатель (A23) и отсоединив шнур питания от сети. Запрещается погружать кофемашину в воду.

Очистка внутренней части кофемашины

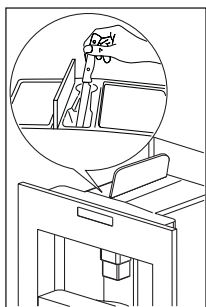
- ▶ Регулярно (приблизительно один раз в неделю) проверяйте чистоту внутренней части прибора. При необходимости удаляйте кофейные отложения губкой.
- ▶ Удалите остатки пылесосом (Рис. 28).



Рис. 38

Очистка варочной группы

Варочную группу необходимо регулярно очищать, чтобы предотвратить образование кофейной корки, которая может стать причиной неисправности.

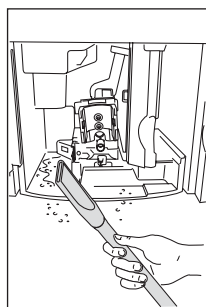

ВАЖНО! Извлекайте варочную группу только после выключения прибора нажатием на кнопку включения / режима ожидания. В противном случае можно серьезно повредить кофемашину.

Для этого необходимо выполнить указанные далее действия.

- ▶ Убедитесь, что машина правильно выключена (см. «Выключение прибора»).
- ▶ Откройте сервисную дверцу (Рис. 23).
- ▶ Извлеките поддон и емкость для отходов (Рис. 24).



Рис. 23



Рис. 24

- ▶ Прижмите две красные кнопки разблокировки внутрь и одновременно вытащите варочную группу наружу (рис. 39).

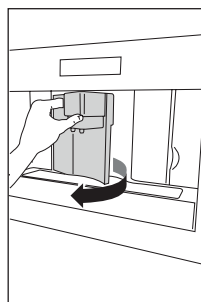

Рис. 39

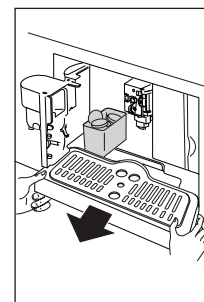

ВАЖНО! Не чистьте варочную группу с помощью мощных средств. Они смывают смазку, нанесенную на внутреннюю часть поршня.

- ▶ Замочите варочную группу в воде приблизительно на 5 минут, затем промойте.
- ▶ После очистки установите варочную группу (A5) обратно, вставив ее на внутреннюю опору и штифт в нижней части, затем надавите на место с надписью PUSH (НАЖАТЬ), чтобы прозвучал щелчок (Рис. 42).

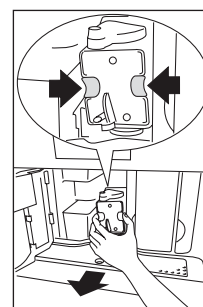

Рис. 42

Примечание: Если варочная группа тяжело вставляется, сначала с силой сожмите ее до нужного размера, надавив снизу и сверху (Рис. 43).

- ▶ После установки убедитесь, что красные кнопки вернулись в исходное положение; в противном случае служебная дверца не может быть закрыта (Рис. 43).

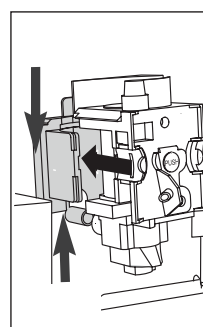

Рис. 43



Рис. 44

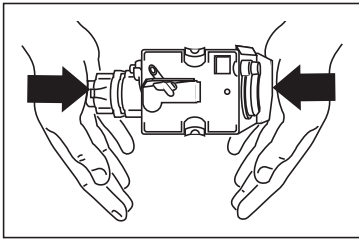

Рис. 45

- ▶ Установите поддон и емкость для отходов на место.
- ▶ Закройте сервисную дверцу.

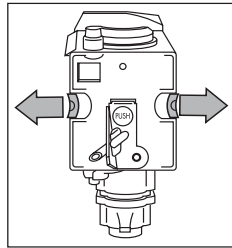
Очистка колбы для молока

При приготовлении напитков с молоком всегда очищайте трубки в колбе для молока. При наличии молока в колбе храните ее в холодильнике, доставая только в необходимых случаях. Очищайте колбу после каждого приготовления напитков с молоком, см. раздел «Приготовление капучино».

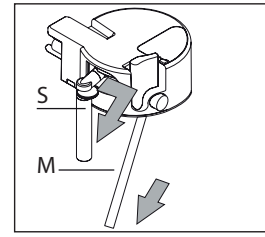
Примечание: Все компоненты можно мыть в верхней корзине посудомоечной машины.

- ▶ Поверните крышку колбы для молока по часовой стрелке, чтобы снять ее.
- ▶ Снимите краник для молока и всасывающую трубку (Рис. 45).

- ▶ Снимите регулятор вспененности молока (F), потянув ее от себя.
- ▶ Тщательно промойте все компоненты горячей водой с использованием мягкого моющего средства. Убедитесь, что в отверстиях (Рис. 46) и канавке на тонкой стороне регулятора вспененности молока (Рис. 47) отсутствуют остатки молока.



Рис. 46



Рис. 47

- ▶ Убедитесь, что во всасывающей трубке и кранике нет засохших остатков молока.
- ▶ Установите обратно регулятор вспененности молока, краник выдачи молока и всасывающую трубку.
- ▶ Установите обратно крышку колбы для молока.

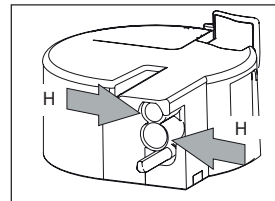
СООБЩЕНИЯ НА ДИСПЛЕЕ

| СООБЩЕНИЕ | ЗНАЧЕНИЕ | НЕОБХОДИМЫЕ ДЕЙСТВИЯ |
|--|--|---|
| FILL TANK (НАПОЛНИТЕ БАК) | Бак для воды пуст или установлен неправильно. | Наполните бак водой и/или правильно установите его, до предела задвинув в прибор. |
| GROUND TOO FINE ADJUST MILL AND (СЛИШКОМ МЕЛКИЙ ПОМОЛ. ОТРЕГУЛИРУЙТЕ КОФЕМОЛКУ И) (чередуется) PRESS OK (НАЖМИТЕ ОК) | Помол слишком мелкий, кофе подается слишком медленно. Приготовление кофе невозможно, потому что в гидравлической цепи присутствует воздух. Возможная причина: неправильная установка фильтра. | Поверните ручку выбора степени помола на одно положение по часовой стрелке к цифре «7». Убедитесь, что фильтр (A9) установлен правильно, и установка осуществлена корректно. |

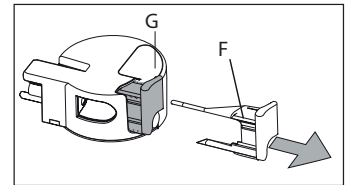
| СООБЩЕНИЕ | ЗНАЧЕНИЕ | НЕОБХОДИМЫЕ ДЕЙСТВИЯ |
|---|--|--|
| GROUND TOO FINE ADJUST MILL AND (СЛИШКОМ МЕЛКИЙ ПОМОЛ. ОТРЕГУЛИРУЙТЕ КОФЕМОЛКУ И) (чередуется) PRESS OK (НАЖМИТЕ ОК) (затем) FILL TANK! (ЗАПОЛНИТЕ БАК!) | Бак был извлечен во время приготовления. В гидравлической цепи присутствует воздух. | Вставьте бак и нажмите значок ОК (B9). На дисплее появилась сообщение HOT WATER PRESS OK (КИПЯТОК. НАЖМИТЕ ОК). Снова нажмите значок ОК (B9). Прибор снова готов к работе. |
| EMPTY WASTE COFFEE CONTAINER (ОПОРОЖНИТЕ ЕМКОСТЬ ДЛЯ ОТХОДОВ) | Емкость для отходов (A4) переполнена или прибор не использовался более 3-х дней (это обеспечивает правильное гигиеническое состояние машины). | Опорожните и очистите емкость для отходов, затем установите на место. Важно: При снятии поддона для сбора капель НЕОБХОДИМО опорожнить емкость для отходов, даже если она заполнена не полностью. |
| INSERT WASTE COFFEE CONTAINER (ВСТАВЬТЕ ЕМКОСТЬ ДЛЯ ОТХОДОВ) | Емкость для отходов не установлена после очистки. | Откройте сервисную дверцу и вставьте емкость для отходов. |
| ADD PRE-GROUND COFFEE (ДОБАВЬТЕ МОЛОТЫЙ КОФЕ) | Функция «предварительно смолотый кофе» выбрана, но молотый кофе не засыпан в желоб. Желоб (A21) заблокирован. | Извлеките прибор и поместите молотый кофе в желоб. При помощи ножа опорожните желоб, как описано в разделе «Очистка желоба для молотого кофе». |
| PLEASE DESCALE! (УДАЛИТЕ НАКИПЬ!) (чередуется с) MEDIUM CUP NORMAL TASTE (СРЕДНЯЯ ЧАШКА, СТАНДАРТНЫЙ ВКУС) | Машина требует удаления накипи. | Необходимо как можно скорее выполнить программу по удалению накипи. |
| LESS COFFEE (СЛИШКОМ МНОГО КОФЕ) | Использовано слишком много кофе. | Выберите более мягкий вкус или уменьшите количество молотого кофе, затем снова запустите приготовление. |
| FILL BEAN CONTAINER (НАПОЛНИТЕ ЕМКОСТЬ ДЛЯ ЗЕРЕН) | В емкости для кофейных зерен закончились кофейные зерна. | Fill bean container (НАПОЛНИТЕ ЕМКОСТЬ ДЛЯ ЗЕРЕН) |
| INSERT BREWING UNIT (ВСТАВЬТЕ ВАРОЧНУЮ ГРУППУ) | Емкость для отходов не установлена после очистки. | Вставьте варочную группу (см. раздел «Очистка варочной группы»). |
| CLOSE DOOR (ЗАКРОЙТЕ ДВЕРЦУ) | Сервисная дверца открыта. | Закройте сервисную дверцу. |
| GENERAL ALARM! (ОБЩИЙ СИГНАЛ ТРЕВОГИ!) | Сильная степень загрязнения внутренней части машины. | Осторожно очистите внутреннюю часть машины (см. раздел «Очистка кофемашины»). Если данное сообщение появляется после очистки, обратитесь в сервисную службу. |

| СООБЩЕНИЕ | ЗНАЧЕНИЕ | НЕОБХОДИМЫЕ ДЕЙСТВИЯ |
|---------------------------------------|--|---|
| REPLACE FILTER! (ЗАМЕНИТЕ ФИЛЬТР!) | Необходимо заменить фильтр с умягчителем воды (A9) | Необходимо как можно скорее заменить фильтр, следуя указаниям в разделе «Замена фильтра». |

ПОИСК И УСТРАНЕНИЕ НЕИСПРАВНОСТЕЙ

Таблица неисправностей

Ниже перечислены возможные неполадки. Если проблему не удастся устранить указанным способом, обратитесь в сервисный центр.

| НЕИСПРАВНОСТЬ | ПРИЧИНА | РЕШЕНИЕ |
|--|---|--|
| Кофе не горячий. | Чашки не были подогреты. | Подогрейте чашки, ополоснув их теплой водой. |
| | Варочная группа охладилась, так как прошло 2-3 минуты со времени последнего приготовления кофе. Заданная температура слишком низкая. | Выполните программу промывки варочной группы перед приготовлением кофе (B3). Измените заданную температуру (см. параграф «Изменение температуры кофе»). |
| На кофе недостаточно пенки. | Слишком крупный помол кофе. | Поверните ручку выбора степени помола на один клик против часовой стрелки к цифре «1», когда кофемолка работает (рис. 21). |
| | Неподходящий сорт кофе. | Используйте кофе, подходящий для кофемашин для приготовления эспрессо. |
| Кофе подается слишком медленно или вообще не подается. | Слишком мелкий помол кофе. | Поверните ручку выбора степени помола на один клик против часовой стрелки к цифре «7», когда кофемолка работает (рис. 21). Продолжайте поворачивать ручку на один клик за один раз, пока скорость налива кофе не станет удовлетворительной. Эффект становится заметным после приготовления двух чашек кофе. |



Рис. 21

| НЕИСПРАВНОСТЬ | ПРИЧИНА | РЕШЕНИЕ |
|---|---|---|
| Кофе подается слишком быстро. | Слишком крупный помол кофе. | Поверните ручку выбора степени помола на один клик против часовой стрелки к цифре «1», когда кофемолка работает (рис. 21). Не поворачивайте ручку выбора степени помола слишком сильно, иначе при выборе приготовления двух чашек кофе может выдаваться по капле. Эффект становится заметным после приготовления двух чашек кофе. |
| Кофе выдается только из одного краника дозатора. | Засорились отверстия краника. | Удалите засохшие остатки кофе с помощью иглы (Рис. 34).  Рис. 34 |
| Кофе не выдается из краников, но выливается из сервисной дверцы сбоку (A2). | Отверстия в дозаторе закупорены засохшим кофе. | При необходимости удалите остатки кофе зубочисткой, губкой или кухонной щеткой с густой щетиной (рис. 34, 35, 36).  Рис. 34  Рис. 35  Рис. 36 |
| Из краника вместо кофе льется вода. | Поворотная секция во внутренней части сервисной дверцы заблокирована и не двигается (A3). Молотый кофе может скопиться в желобе (A21). | Осторожно очистите поворотную секцию, в частности область вокруг петель, чтобы разблокировать ее (A3). Очистите желоб (A21) деревянной или пластиковой вилкой, очистите внутреннюю часть машины. |

| НЕИСПРАВНОСТЬ | ПРИЧИНА | РЕШЕНИЕ |
|--|---|--|
| Молоко не поступает из трубки выдачи молока (С5). | Всасывающая трубка отсутствует или установлена некорректно. | Вставьте всасывающую трубку (С4) в резиновую прокладку крышки колбы для молока (рис. 31). |
| | |  |
| | Рис. 31 | |
| Молоко недостаточно пенится. | Крышка колбы для молока загрязнена. Регулятор вспенивания установлен некорректно. | Очистите крышку колбы для молока согласно описанию в разделе «Очистка колбы для молока». Выполните регулировку согласно описанию в разделе «Приготовление капучино». |
| Молоко содержит пузырьки или выплескивается из трубки выдачи молока. | Молоко недостаточно охлаждено или не является полуобезжиренным. Регулятор вспенивания установлен некорректно. Крышка колбы для молока загрязнена. | Необходимо использовать обезжиренное или полуобезжиренное молоко из холодильника (хранившееся при температуре около 5 °С). Если результат не устраивает, попробуйте молоко другого производителя. Слегка подвиньте регулятор вспенивания по направлению к надписи «CAFFELATTE» (см. раздел «Приготовление капучино»). Очистите крышку колбы для молока согласно описанию в разделе «Очистка колбы для молока». |

ТЕХНИЧЕСКИЕ ДАННЫЕ

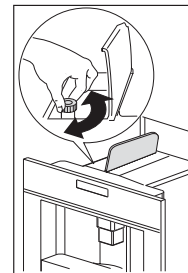
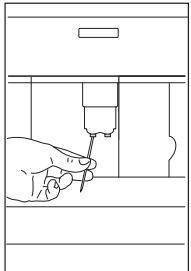
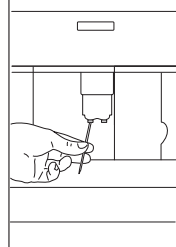
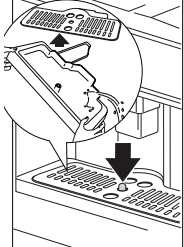
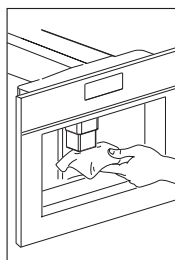
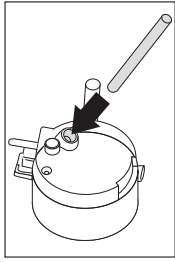
На паспортной табличке, расположенной на боковой стороне прибора, указаны общая потребляемая мощность, необходимое напряжение и частота.

Проверьте минимальные размеры, требуемые для правильной установки прибора. Кофемашину следует устанавливать в вертикальную секцию, прикрепленную к стене.

Напряжение: 220–240 В, 50/60 Гц
 Потребление мощности: 1350 Вт
 Давление: 15 бар
 Емкость бака для воды: 1,8 л
 Размер: ДхВхГ: 595х456х412 мм
 Масса: 26 кг

ТЕХНИЧЕСКАЯ ПОДДЕРЖКА

В случае возникновения проблем с эксплуатацией обратитесь в сервисный центр компании FRANKE (см. список на последней странице).

Пользуйтесь услугами только авторизованных технических специалистов.

Сообщите:

- тип неисправности;
- модель прибора (Art.);
- серийный номер (S. N.).

УТИЛИЗАЦИЯ

Упаковка данного прибора пригодна для повторного использования и может быть выполнена из следующих материалов:

- картон;
- бумага;
- полиэтилен (ПЭ);
- не содержащий фреона полистирол (жесткий пенополистирол);
- полипропиленовая (ПП) лента.

Утилизацию данных материалов следует проводить в соответствии с требованиями национальных нормативов.



Символ с перечеркнутой корзиной для мусора указывает на то, что после истечения срока годности изделия его следует утилизировать отдельно от других отходов.

Раздельная обработка позволяет повторно использовать материалы, из которых сделан прибор, тем самым значительно снижая затраты на сырье и энергию.

Декларация соответствия

Мы заявляем, что наша продукция отвечает действующим Директивам, решениям и нормативам ЕС, а также требованиям указанных стандартов.

Это устройство соответствует следующим директивам ЕС:

- Директива «Низковольтное оборудование» 2006/95/ЕС и последующие изменения;
- Директива EMC 2004/108/ЕС и последующие изменения
- Регламент ЕС 1275/2008 для режима ожидания
- Этот прибор соответствует Регламенту ЕС 1935/2004 о материалах и изделиях, предназначенных для контакта с пищевыми продуктами.

ЗМІСТ

| | |
|-------------------------------------|-----|
| Про цей посібник | 166 |
| Вступ | 166 |
| Вказівки щодо безпеки | 166 |
| Панель керування | 170 |
| Установлення | 174 |
| Експлуатація | 176 |
| Перше вмикання | 176 |
| Приготування кави (з кавових зерен) | 179 |
| Чищення та догляд | 185 |
| Повідомлення на екрані | 188 |
| Пошук та усунення несправностей | 190 |
| Таблиця несправностей | 190 |
| Технічні дані | 192 |
| Підтримка | 192 |
| Утилізація | 193 |

ПРО ЦЕЙ ПОСІБНИК

Цей посібник чинний для кількох моделей приладу. Деякі описані особливості та функції можуть бути недоступні для вашої конкретної моделі.

Ілюстрації, описані в тому чи іншому розділі, можна знайти в кінці цього посібника.

- ▶ Перш ніж користуватися приладом, слід ретельно ознайомитися з посібником користувача.

- ▶ Зберігайте посібник користувача.
- ▶ Використовуйте прилад, описаний в цьому посібнику, виключно за призначенням.

Компанія Franke залишає за собою право вносити зміни до своєї продукції без попередження. Усі дані вірні на момент публікації.

Умовний знак Значення



Символ попередження. Попередження про небезпеку травмування.



Символ попередження. Електричний пристрій.



Символ попередження. Попередження про ризик опіків.



Запобіжні заходи та попереджувальні примітки, що допомагають уникнути травм чи псування майна.



Дія. Вказує на дію, яку слід виконати.



Результат. Результат однієї чи кількох дій.



Передумова, яку потрібно виконати перед наступною дією.

ВСТУП

Цей виріб призначений виключно для побутового використання в домашніх умовах.

Завдяки цій машині ви насолоджуватиметеся вдома такою ж смачною кавою, як у кав'ярні.

Ця кавомашина призначена для приготування смачної кави еспресо та капучино. Ви можете налаштувати її відповідно до особистих вподобань і смаку.

Для перевірки пристрою на фабриці використовувалася кава, тому сліди кави в кавомолці є цілком нормальним явищем. Однак цей пристрій гарантовано є новим.

ВКАЗІВКИ ЩОДО БЕЗПЕКИ



Цей прилад не призначений для експлуатації його особами (зокрема, дітьми) з обмеженими фізичними, сенсорними або психічними можливостями, які не мають досвіду та знань, хіба що вони користуються приладом під наглядом відповідальної за їхню безпеку особи, яка належним чином їх інструктуватиме.

Доглядайте за дітьми, не дозволяючи їм гратися з приладом.

Виробник не несе відповідальності за пошкодження, що можуть статися внаслідок неправильного встановлення та неправильного, неналежного чи нерозсудливого користування приладом.

Правильне встановлення та розміщення

- ▷ Цей пристрій призначений лише для побутового використання.
- ▷ Кавомашина не призначена для використання: в побутових приміщеннях магазинів, офісах та інших робочих середовищах; фермерських будинках; клієнтами в готелях, мотелях та інших житлових приміщеннях, а також готелях домашнього типу.
- ▷ Цей пристрій передбачений лише для побутового використання (приблизно 3000 порцій на рік). Будь-яке інше використання вважається неналежним та призводить до анулювання гарантії.
- ▷ Цей пристрій можна встановити над вбудованою піччю, якщо вона обладнана вентилятором на задній панелі.
- ▷ Якщо штепсель або кабель живлення пошкоджений, щодо заміни слід звертатися лише до спеціалізованого сервісного центру, щоб уникнути будь-якого ризику.
- ▷ Вимагайте використання лише оригінальних запчастин. В інакшому випадку пристрій може становити небезпеку.



Небезпека опіків!

- ▷ Поверхня нагрівального елемента після використання залишається гарячою, а зовнішня частина приладу може зберігати тепло протягом декількох хвилин залежно від режиму роботи.
- ▷ Не торкайтесь гарячих поверхонь під час використання пристрою. Використовуйте регулятори або ручки.
- ▷ У разі несправності:

- Переконайтеся, що прилад відключений від джерела живлення.
- Поверніть головний вимикач живлення з правого боку (за передньою панеллю) у положення 0.
- Зверніться до нашого сервісного відділу для ремонту.

Правильне користування

- ▷ Цей прилад призначений для приготування кави еспресо та гарячих напоїв. Дотримуйтеся заходів безпеки, щоб уникнути опіків від струменів води та пари або через неправильне використання.
- ▷ Не спирайтесь і не тисніть на кавомашину, коли вона вийшла з корпусу. Не кладіть на кавомашину важкі або нестійкі предмети.
- ▷ Коли витягаєте прилад із кухонної шафи, переконайтеся, що біля нього немає дітей і тварин.
- ▷ Не залишайте обладнання витягнутим із кухонної шафи, коли воно використовується.
- ▷ Не залишайте обладнання витягнутим із кухонної шафи, коли воно непотрібне.
- ▷ Обладнання слід установлювати згідно з інструкціями, наданими в цьому буклеті, щоб гарантувати його надійну фіксацію на місці, коли обладнання витягнуто з кухонної шафи.
- ▷ Не розміщуйте на машині предмети, що містять рідини, легкозаймисті або корозійно активні речовини.
- ▷ Для зберігання кавових аксесуарів (наприклад, кавових зерен) використовуйте тримач.
- ▷ Не торкайтесь пристрою вологими руками.
- ▷ Вимикаючи пристрій, тягніть тільки за штепсель.
- ▷ У жодному випадку не тягніть за кабель.
- ▷ Щоб повністю відключити живлення приладу, встановіть головний вимикач на бічній поверхні пристрою у положення 0 (вимкнено).



Моделі зі скляною поверхнею:

- ▷ Не експлуатуйте прилад, якщо поверхня тріснула.

Обслуговування та чищення

- ▷ Не дозволяйте дітям проводити чищення та обслуговування приладу без нагляду дорослих.
- ▷ Не допускайте занурення приладу у воду.

- ▷ Увага: Щоб запобігти пошкодженню приладу, не використовуйте лужні засоби для чищення. Використовуйте м'яку тканину та м'який миючий засіб.
- ▷ Прилади зі знімним шнуром: уникайте бризок води на роз'єм шнура живлення або гніздо на задній панелі приладу.
- ▷ Ретельно очищуйте всі компоненти, особливо деталі, що контактують з кавою та молоком.

Тільки для європейського ринку



Цей прилад може використовуватися дітьми у віці старше 8 років під наглядом, або якщо їм було надано вказівки щодо безпечного використання пристрою, і вони усвідомлюють небезпеку. До очищення й обслуговування не повинні допускатися діти до 8 років без нагляду дорослих.

- ▷ Тримайте прилад та кабель у місцях, недоступних для дітей віком до 8 років.
- ▷ Використання цього приладу особами з обмеженими фізичними, сенсорними чи розумовими здібностями, а також особами, що не мають належних знань і досвіду для експлуатації виробу, допускається виключно під наглядом або у випадку надання вказівок з експлуатації приладу з дотриманням заходів безпеки. При цьому слід переконатися, що зазначені особи усвідомлюють небезпеки, пов'язані з неправильним використанням пристрою.
- ▷ Дітям гратися с приладом заборонено!
- ▷ Обов'язково вимикайте прилад перед чищенням або після використання.



Небезпека опіків!

- ▷ Поверхні приладу нагріваються під час роботи.

ОГЛЯД

- A1. Підставка для чашок
- A2. Сервісні дверцята
- A3. Лоток для кави
- A4. Ємність для відходів кави
- A5. Заварний модуль
- A6. Підсвітка підставки для чашок
- A7. Кнопка On/Stand by (Увімк/Режим очікування)
- A8. Панель керування
- A9. Фільтр для пом'якшення води (опціонально)
- A10. Форсунка для гарячої води та пари
- A11. Роз'єм IEC
- A12. Ємність для води
- A13. Регульований за висотою дозатор кави
- A14. Піддон
- A15. Кришка ємності для кавових зерен
- A16. Ємність для кавових зерен
- A17. Регулятор ступеню помолу
- A18. Кришка горловини для меленої кави
- A19. Вимірювальні інструменти
- A20. Місце для мірної ложки
- A21. Горловина для меленої кави
- A22. Кабель живлення
- A23. Головний вимикач
- A24. Підставка
- C1. Регулятор спіненого молока
- C2. Ручка ємності для молока
- C3. Кнопка очищення
- C4. Всмоктувальна трубка
- C5. Трубка дозатора молока
- C6. Капучінатор
- C7. Канал для гарячої води

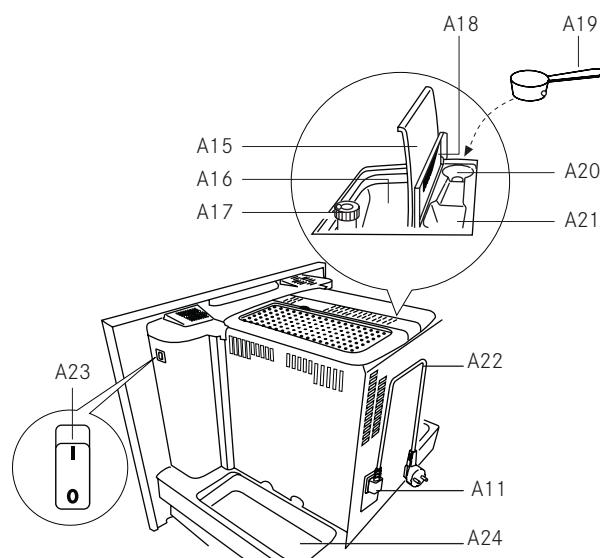
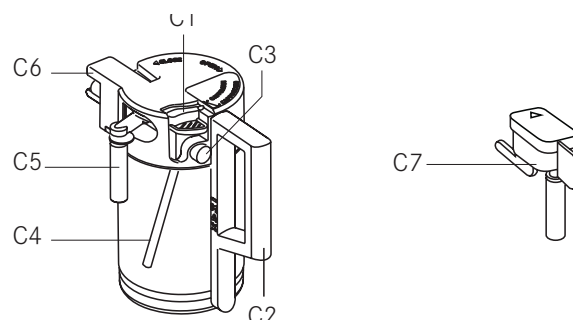
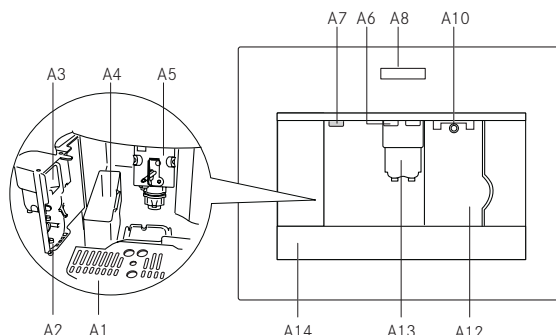

Панель керування





ВАЖЛИВО!

- На сенсорному екрані будуть світитися лише піктограми елементів управління, доступних для певної функції, яка наразі використовується.
- Для активації піктограми достатньо легкого дотику.

B1. Екран: допомагає користувачу керувати приладом.

B2. Піктограма ≡ для активації або деактивації режиму налаштування параметрів меню.

B3. Піктограма  для промивання.

B4. Піктограма  для вибору смаку кави.

B5. Піктограма  для вибору типу кави (еспресо, маленька чашка, середня чашка, велика чашка, кружка).

B6. Піктограма  для виходу з обраного режиму.

B7-B8. Піктограми   для прокрутки меню вперед або назад та відображення різних режимів.

B9. Піктограма  для підтвердження обраної функції.

B10. Піктограма  для видачі чашки кави.

B11. Піктограма  для видачі двох чашок кави.

B12. Піктограма  для видачі капучино.

B13. Піктограма  для видачі гарячої води.

Зміна та налаштування параметрів меню





Коли прилад готовий, ви можете за допомогою внутрішнього меню змінити наступні параметри та функції:

- Вибір мови
- Час відключення
- Налаштування годиннику
- Час запуску
- Автоматичне ввімкнення
- Температура
- Жорсткість води

- Програма кави
- Програма капучино
- Програма води
- Descale (Видалити накип)
- Програма води
- Статистика
- Встановлення фільтра
- Скидання фільтра
- Звуковий сигнал
- Контраст

Налаштування мови

Щоб змінити мову на дисплеї, виконайте наступні дії:

- ▶ Натисніть піктограму ≡ (B2) щоб на дисплеї відобразилося меню "CHOOSE LANGUAGE" (ВИБІР МОВИ).
- ▶ Натисніть піктограму  (B9).
- ▶ Натискайте піктограми  (B7) та  (B8) доки не відобразиться потрібна мова.
- ▶ Натисніть піктограму  (B9) для підтвердження.
- ▶ Натисніть піктограму  (B6) щоб вийти з меню.

ВАЖЛИВО! Якщо ви обрали неправильну мову, ви можете напряму увійти до меню, щоб змінити цей параметр.

- ▶ Утримуйте кнопку з піктограмою ≡ (B2) принаймні 7 секунд, доки прилад не відобразить різні мови.
- ▶ Виберіть потрібну мову, як описано в розділі «Перше використання приладу».

Зміна періоду, впродовж якого прилад залишається увімкненим

За замовчуванням прилад налаштований на автоматичне вимкнення через 30 хвилин після приготування останньої кави. Щоб змінити цей

інтервал (макс. 120 хвилин), виконайте наступні дії:

- ▶ Натисніть піктограму \equiv (B2) щоб увійти в меню, а потім піктограми $\Delta \nabla$ (B7) та (B8), доки не відобразиться "SHUT-OFF TIME" (ЧАС ВИМКНЕННЯ).
- ▶ Натисніть піктограму \circ к (B9) для підтвердження.
- ▶ Натисніть піктограми $\Delta \nabla$ (B7) та (B8) щоб встановити час, через який прилад вимкнеться (через 1/2 години, 1 годину, 2 години).
- ▶ Натисніть піктограму \circ к (B9) для підтвердження.
- ▶ Натисніть піктограму \rightarrow (B6) щоб вийти.

Установлення годинника

- ▶ Натисніть піктограму \equiv (B2) щоб увійти в меню, а потім піктограми $\Delta \nabla$ (B7) та (B8) until " доки не відобразиться "SET CLOCK" (ВСТАНОВИТИ ГОДИННИК).
- ▶ Натисніть піктограму \circ к (B9).
- ▶ Використовуйте піктограми $\Delta \nabla$ (B7) та (B8) щоб встановити години, а потім натисніть піктограму \circ к (B9) для підтвердження.
- ▶ Використовуйте піктограми $\Delta \nabla$ (B7) та (B8) щоб встановити хвилини, а потім натисніть піктограму \circ к (B9) для підтвердження.
- ▶ Натисніть піктограму \rightarrow (B6) щоб вийти з меню.

Встановлення часу автоматичного запуску

Ця функція програмує час автоматичного включення апарату.

- ▶ Переконайтеся, що годинник на приладі налаштований.
- ▶ Натисніть піктограму \equiv (B2) об увійти в меню, а потім піктограми $\Delta \nabla$ (B7) та (B8) доки не відобразиться "START TIME" (ЧАС ЗАПУСКУ).
- ▶ Натисніть піктограму \circ к (B9).
- ▶ Використовуйте піктограми $\Delta \nabla$ (B7) та (B8) щоб встановити хвилини, а потім натисніть піктограму \circ к (B9) для підтвердження.
- ▶ Використовуйте піктограми $\Delta \nabla$ (B7) та (B8) щоб встановити хвилини, а потім натисніть піктограму \circ к (B9) для підтвердження.

Автоматичне ввімкнення

- ▶ Натискайте піктограми $\Delta \nabla$ (B7) та (B8) щоб активувати функцію автоматичного запуску, поки на дисплеї не відобразиться "AUTO START" (АВТОМАТИЧНИЙ ЗАПУСК).
- ▶ Натисніть піктограму \circ к (B9) для підтвердження. На дисплеї з'явиться символ \blacksquare .
- ▶ Натисніть піктограму \rightarrow (B6) щоб вийти з меню.

- ▶ Щоб вимкнути функцію автоматичного запуску, натисніть піктограму \equiv (B2) потім натискайте піктограми $\Delta \nabla$ (B7) та (B8) поки прилад не відобразить повідомлення "AUTO START" (АВТОМАТИЧНИЙ ЗАПУСК).
- ▶ Натисніть піктограму \circ к (B9). На дисплеї з'явиться CONFIRM (ПІДТВЕРДИТИ). Натисніть \rightarrow щоб вимкнути, і символ \blacksquare зникне.

Changing coffee temperature

Щоб змінити температуру кави, виконайте наступні дії:

- ▶ Натисніть піктограму \equiv (B2) щоб увійти в меню, а потім піктограми $\Delta \nabla$ (B7) та (B8) доки не відобразиться "TEMPERATURE" (ТЕМПЕРАТУРА).
- ▶ Натисніть піктограму \circ к (B9).
- ▶ Натискайте піктограми $\Delta \nabla$ (B7) та (B8) щоб обрати необхідну температуру кави: низьку, середню чи високу.
- ▶ Натисніть кнопку \circ к (B9) щоб підтвердити вибрану температуру.
- ▶ Натисніть піктограму \rightarrow (B6) щоб вийти з меню.

Налаштування твердості води

За необхідності час роботи можна подовжити через зменшення частоти видалення накипу, програмуючи машину на основі реального вмісту вапна у воді, що використовується.

Виконайте наступне:

- ▶ Вийміть смужку «Тест на загальну жорсткість» (прикріплена до сторінки 2) з упаковки, а потім на кілька секунд повністю зануріть її у воду.
- ▶ Потім вийміть і почекайте близько 30 секунд (поки вона не змінить колір і не утворить червоні квадрати).
- ▶ Увімкніть прилад, натиснувши кнопку увімкнення-вимкнення/очікування (A7).
- ▶ Натисніть піктограму \equiv (B2) щоб увійти в меню, а потім піктограми $\Delta \nabla$ (B7) та (B8) доки не відобразиться "WATER HARDNESS" (ТВЕРДІСТЬ ВОДИ). Натисніть піктограму \circ к (B9).
- ▶ Натискайте піктограми $\Delta \nabla$ (B7) та (B8) поки число не буде збігатися з кількістю червоних квадратиків на тест-смужці (наприклад, якщо на тест-смужці є 3 червоних квадратики, виберіть повідомлення "WATER HARDNESS 3" (ТВЕРДІСТЬ ВОДИ 3)).
- ▶ Натисніть піктограму \circ к (B9) для підтвердження.
- ▶ Тепер кавоварка запрограмована на попередження про накип, коли це насправді потрібно.

Видалення накипу



ВАЖЛИВО!

- Засіб для видалення накипу містить кислоти. Дотримуйтеся застережень щодо безпеки, наданих виробником та вказаних на упаковці засобу для видалення накипу.
- Використовуйте виключно засіб для чищення, рекомендований виробником. Застосування інших засобів для видалення накипу робить гарантію недійсною. Невидалення накипу в приладі згідно інструкції також анулює гарантію.
- Перед видаленням накипу переконайтеся, що фільтр-пом'якшувач води знятий.

Коли відображається повідомлення "PLEASE DESCAL!" (БУДЬ ЛАСКА, ВИДАЛІТЬ НАКИП!), апарат вимагає видалення накипу. Виконайте наступне:

- ▶ Переконайтеся, що апарат підготовлений.
- ▶ Приєднайте канал для гарячої води (C7) до форсунки (A10).
- ▶ Натисніть піктограму \equiv (B2) щоб увійти в меню, а потім піктограми Δ ∇ (B7) та (B8) доки не відобразиться "DESCALE" (ВИДАЛЕННЯ НАКИПУ).
- ▶ Натисніть піктограму \circ (B9) і прилад відобразить "DESCALE PLEASE CONFIRM" (ВИДАЛЕННЯ НАКИПУ, БУДЬ ЛАСКА, ПІДТВЕРДІТЬ).
- ▶ Натисніть піктограму \circ (B9).
 - Відображається повідомлення "ADD DESCALER PLEASE CONFIRM" (ДОДАЙТЕ ЗАСІБ ДЛЯ ВИДАЛЕННЯ НАКИПУ, БУДЬ ЛАСКА, ПІДТВЕРДІТЬ).
- ▶ Спорожніть бак для води, вилийте вміст пляшки із засобом для видалення накипу в бак, дотримуючись інструкцій, наведених на упаковці засобу для видалення накипу, а потім додайте води.
- ▶ Помістіть контейнер ємністю близько 2 літрів під канал для гарячої води.
- ▶ Натисніть піктограму \circ (B9). Засіб для видалення накипу витікатиме з каналу для гарячої води в контейнер під ним. На приладі відображається: "DESCALING" (ВИДАЛЕННЯ НАКИПУ).
- ▶ Програма з видалення накипу автоматично виконує серію подачі та пауз.
- ▶ Приблизно через 30 хвилин на дисплеї з'явиться повідомлення "DESCALE COMPLETE

PLEASE CONFIRM" (ВИДАЛЕННЯ НАКИПУ ЗАВЕРШЕНО, БУДЬ ЛАСКА, ПІДТВЕРДІТЬ).

- ▶ Натисніть піктограму \circ (B9). Відображається повідомлення "RINSING PLEASE CONFIRM" (ПРОМИВАННЯ, БУДЬ ЛАСКА, ПІДТВЕРДІТЬ).
- ▶ Спорожніть бак для води, промийте, щоб усунути залишки накипу, потім залийте чистою водою.
- ▶ Вставте на місце бак з чистою водою. Знов буде відображено повідомлення "RINSING PLEASE CONFIRM" (ПРОМИВАННЯ, БУДЬ ЛАСКА, ПІДТВЕРДІТЬ).
- ▶ Ще раз натисніть піктограму \circ (B9). Гаряча вода витікатиме з каналу для гарячої води в контейнер під ним, і на дисплеї відобразиться "RINSING" (ПРОМИВАННЯ).
- ▶ Дочекайтеся, поки на дисплеї з'явиться повідомлення "RINSING COMPLETE PLEASE CONFIRM" (ПРОМИВАННЯ ЗАВЕРШЕНО, БУДЬ ЛАСКА, ПІДТВЕРДІТЬ).
- ▶ Натисніть піктограму \circ (B9). Відобразиться повідомлення "DESCALE COMPLETE" (ВИДАЛЕННЯ НАКИПУ ЗАВЕРШЕНО), а потім – "FILL TANK" (НАПОВНИТИ ЄМНІСТЬ). Знов заповніть бак чистою водою.
- ▶ Тепер програма видалення накипу завершена, і прилад готовий знов варити каву.
- ▶ **Примітка:** Якщо видалення накипу було перервано до завершення, процес слід провести знову з самого початку.



ВАЖЛИВО! Нерегулярне видалення накипу в приладі також анулює гарантію.

Значення за замовчуванням (скидання)

Якщо ви змінили початкові значення, їх можна скинути до значень за замовчуванням наступним чином:

- ▶ Натисніть піктограму \equiv (B2) щоб увійти в меню, а потім піктограми Δ ∇ (B7) та (B8) доки не відобразиться "RESET TO DEFAULT" (СКИДАННЯ ДО ЗНАЧЕНЬ ЗА ЗАМОВЧУВАННЯМ).
- ▶ Натисніть піктограму \circ (B9) і прилад відобразить "RESET TO DEFAULT PLEASE CONFIRM" (СКИДАННЯ ДО ЗНАЧЕНЬ ЗА ЗАМОВЧУВАННЯМ, БУДЬ ЛАСКА, ПІДТВЕРДІТЬ).
- ▶ Натисніть піктограму \circ (B9) щоб вийти з меню.

Статистика

- ▶ Тут відображається статистика, що стосується апарату. Для відображення виконайте наступні дії:
- ▶ Натисніть піктограму \equiv (B2) щоб увійти в меню, а потім піктограми Δ ∇ (B7) та (B8) доки не відобразиться "STATISTICS" (СТАТИСТИКА).
- ▶ Натисніть піктограму $\circ\kappa$ (B9).
- ▶ Натисніть піктограми Δ ∇ (B7) та (B8) щоб перевірити:
 - скільки кави та капучино було зроблено;
 - кількість процедур видалення накипу;
 - загальну кількість літрів спожитої води.
- ▶ Натисніть піктограму \curvearrowright (B6) один раз, щоб вийти з функції, або двічі, щоб вийти з меню.

Звуковий сигнал

Ви можете ввімкнути або вимкнути звуковий сигнал, що подається при натисканні кнопок або під час вставлення/зняття аксесуару.



Звуковий сигнал активний за замовчуванням.

- ▶ Натисніть піктограму \equiv (B2) щоб увійти в меню, а потім піктограми Δ ∇ (B7) та (B8) доки не відобразиться "BUZZER" (ЗВУКОВИЙ СИГНАЛ).

- ▶ Натисніть піктограму $\circ\kappa$ (B9). Відображається повідомлення "BUZZER PLEASE CONFIRM" (ЗВУКОВИЙ СИГНАЛ, БУДЬ ЛАСКА, ПІДТВЕРДІТЬ). Натисніть піктограму \curvearrowright (B6) щоб вимкнути, або піктограму $\circ\kappa$ (B9) щоб увімкнути звуковий сигнал.
- ▶ Натисніть піктограму \curvearrowright (B6) щоб вийти з меню.

Регулювання контрасту

Щоб налаштувати контраст дисплея, виконайте наступне:

- ▶ Натисніть піктограму \equiv (B2) щоб увійти в меню, а потім піктограми Δ ∇ (B7) та (B8) доки не відобразиться "CONTRAST" (КОНТРАСТ).
- ▶ Натисніть піктограму $\circ\kappa$ (B9).
- ▶ Натискайте піктограми Δ ∇ (B7) та (B8) доки не буде досягнуто необхідної контрастності дисплея. Рівень обраного контрасту відображається на індикаторі виконання:
- ▶ Натисніть піктограму $\circ\kappa$ (B9) для підтвердження.
- ▶ Натисніть піктограму \curvearrowright (B6) один раз, щоб вийти з функції, або двічі, щоб вийти з меню.

УСТАНОВЛЕННЯ

Перевірка після транспортування

Після розпакування переконайтеся, що виріб укомплектовано та не пошкоджено, а також наявні всі аксесуари. Не використовуйте прилад, якщо він помітно пошкоджений. Зверніться до служби підтримки клієнтів.

Встановлення приладу



ВАЖЛИВО!

- ▶ Встановлення повинно виконуватися кваліфікованим фахівцем відповідно до чинного законодавства країни встановлення (див. Встановлення вбудованого пристрою).
- ▶ Не залишайте елементи упаковки (поліетиленові пакети, полістирол тощо) у місцях, доступних для дітей. Це небезпечно.
- ▶ Не встановлюйте кавомашину в місцях, де температура може сягати 0 °C або нижче.

- ▶ Якомога скоріше визначте твердість води згідно з положеннями розділу «Налаштування твердості води».

Підключення приладу



НЕБЕЗПЕКА!

- ▶ Слідкуйте, щоб напруга в мережі відповідала значенню, вказаному на приладі.
- ▶ Підключайте прилад до належним чином заземленої розетки з мінімальним струмом 10 А.
- ▶ Якщо електрична розетка не відповідає штекеру приладу, попросіть кваліфікованого фахівця замінити її на розетку відповідного типу.
- ▶ Для дотримання вимог техніки безпеки потрібно встановити всеполюсний вимикач з мінімальною контактною відстанню 3 мм.
- ▶ Не використовуйте розгалужувачі або подовжувачі.



ВАЖЛИВО! Захисні пристрої автоматичного відключення повинні бути включені до електромережі відповідно до вимог щодо встановлення у відповідній країні.

Монтаж

- ▶ Перевірте мінімальні вимоги, необхідні для правильного монтажу приладу (Мал. 1, 2 та 3).
- ▶ Кавоварка повинна бути встановлена в кухонній стійці, а кухонна стійка повинна бути міцно закріплена на стіні за допомогою кронштейнів серійного виробництва.

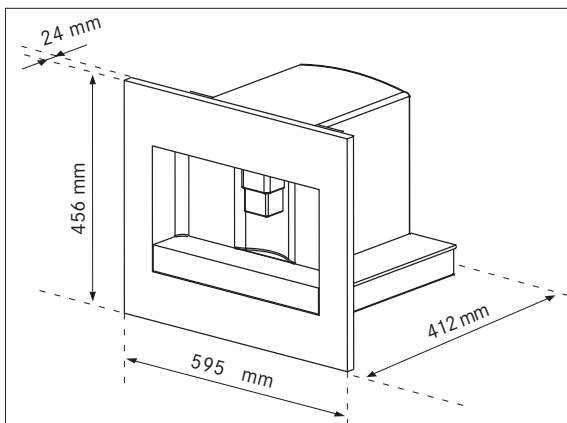

Мал. 1

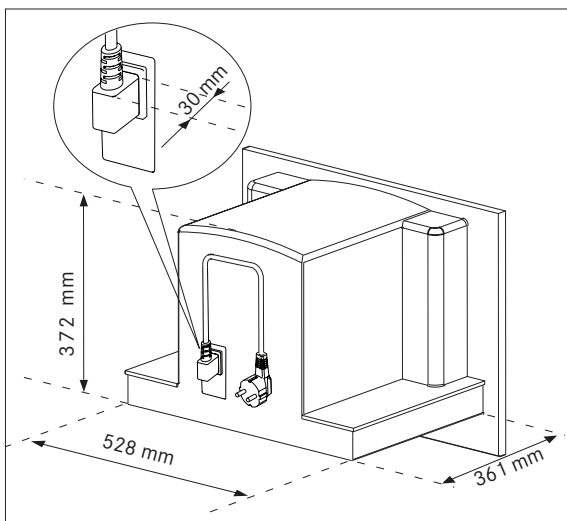

Мал. 2



ВАЖЛИВО!

Усі операції з монтажу або технічного обслуговування повинні виконуватися, коли прилад відключений від електромережі.

Кухонні меблі, які безпосередньо контактують з приладом, повинні бути термостійкими (мінімум до 65 °C).

Щоб гарантувати правильну вентиляцію, залиште щілину внизу шафи (див. виміри на (Малюнок 3)).

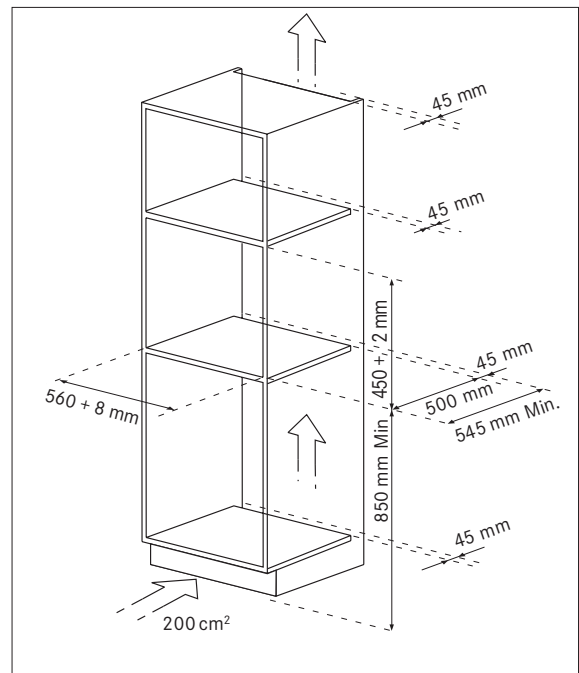

Мал. 3

- ▶ Розташуйте шини з боків шафи, як показано на малюнку 4. Закріпіть гвинтами, що постачаються разом з пристроєм, а потім повністю витягніть їх. Якщо кавоварка встановлена над пристроєм, що нагрівається, використовуйте його верхню поверхню як орієнтир для розташування шин. У цьому випадку не буде поверхні, на яку спиратимуться шини.

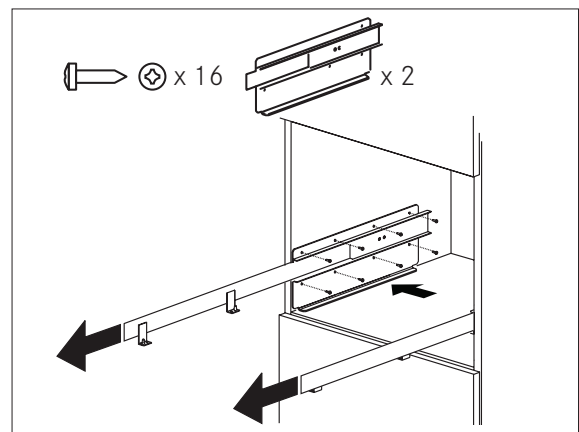

Мал. 4

- ▶ Встановіть прилад на напрямні таким чином, щоб шпильки правильно увійшли в корпус, а потім зафіксуйте його за допомогою гвинтів із комплекту (Мал. 5). Якщо потрібно відрегулювати висоту приладу, використовуйте дистанційні шайби з комплекту поставки.

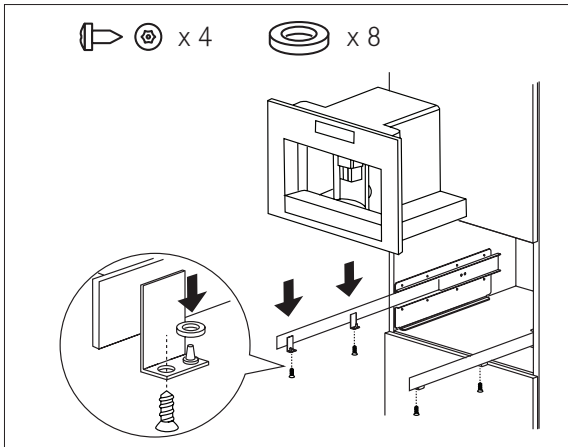

Мал. 5

- ▶ Закріпіть кабель живлення затискачем (мал. 6). Кабель живлення повинен бути достатньо довгим, щоб можна було витягнути пристрій з шафи для заповнення контейнеру для кавових зерен.

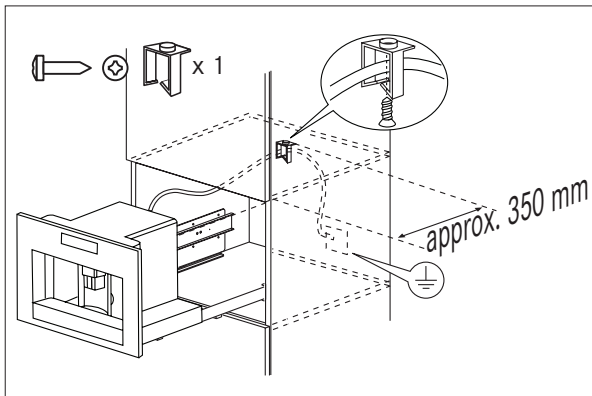

Мал. 6

⚠ ВАЖЛИВО!

- ▶ Прилад повинен бути заземлений відповідно до законодавства.
- ▶ Електричні під'єднання повинен виконувати кваліфікований електрик, дотримуючись інструкцій.
- ▶ За необхідності відрегулюйте розташування приладу, встановивши розпірки, що входять до комплекту постачання, під опорою або з її боків (мал. 7).

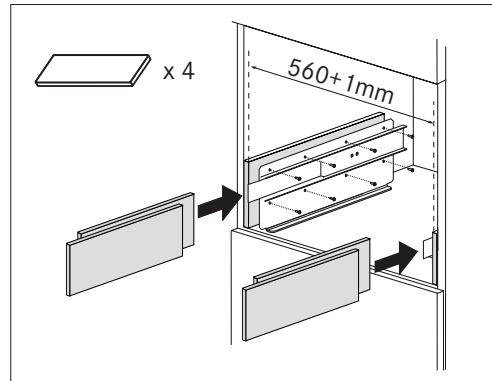

Мал. 7

- ▶ За необхідності відрегулюйте розташування приладу, встановивши розпірки, що входять до комплекту постачання, під опорою або з її боків (мал. 7).
- ▶ Матеріал, з якого виготовлено панель, повинен витримувати вагу обладнання (приблизно 25 кг).

ЕКСПЛУАТАЦІЯ

Перше вмикання

⚠ ВАЖЛИВО!

- ▶ Для перевірки пристрою на фабриці використовувалася кава, тому сліди кави на кавомолці є цілком нормальним явищем.
- ▶ Якомога скоріше визначте твердість води згідно з положеннями розділу «Налаштування твердості води».
- ▶ Підключіть прилад до електромережі. Оберіть мову меню.
- ▶ Щоб налаштувати мову, використовуйте піктограми \triangle ∇ (B7 та B8) для вибору потрібної мови (мал.9). Коли відобразиться повідомлення "PRESS OK TO CHOOSE

UKRAINIAN" (НАТИСНІТЬ ОК ДЛЯ ВИБОРУ УКРАЇНСЬКОЇ МОВИ), натисніть і утримуйте піктограму $\circ\kappa$ (B 11) (мал. 10) протягом 3 секунд, поки не з'явиться напис "UKRAINIAN INSTALLED" (УКРАЇНСЬКУ МОВУ ВСТАНОВЛЕНО). Якщо ви обрали неправильну мову, дотримуйтесь інструкцій розділу «Налаштування мови». Якщо бажана мова недоступна, оберіть мову з наявного переліку. Інструкції стосуються англійської версії. У подальшому дотримуйтесь інструкцій на дисплеї.

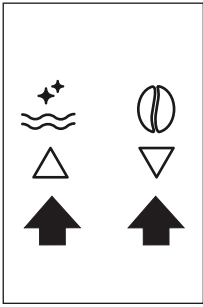

Мал. 9

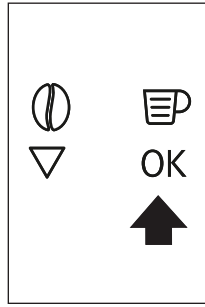

Мал. 10

- ▶ Через 5 секунд прилад відобразить повідомлення "FILL TANK" (НАПОВНИТИ ЄМНІСТЬ). Витягніть ємність для води (Мал. 11), промийте та наповніть свіжою водою, не перевищуючи відмітку MAX (МАКС.). Вставте ємність якнайглибше. В бак можна встановити фільтр для пом'якшення води (мал. 37).

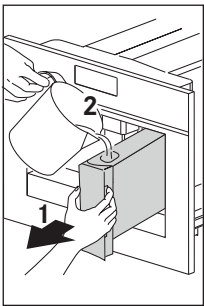

Мал. 11

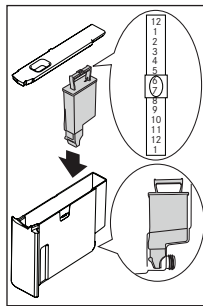

Мал. 37

- ▶ Встановіть чашку під канал для гарячої води (Мал. 12). Якщо канал для гарячої води не вставлений, на дисплеї відобразиться повідомлення INSERT WATER SPOUT (ВСТАВИТИ КАНАЛ ДЛЯ ВОДИ).
 - Приєднайте його, як показано на малюнку 13. На дисплеї з'явиться повідомлення: HOT WATER PRESS OK (ГАРЯЧА ВОДА НАТИСНУТИ ОК).
- ▶ Натисніть сенсорну кнопку **OK** (B9) (Мал. 10) Через декілька секунд з каналу витече невелика кількість води.

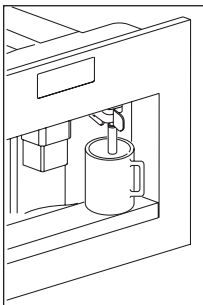

Мал. 12

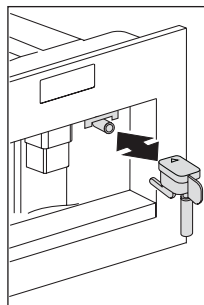

Мал. 13

- ▶ На дисплеї з'явиться повідомлення TURNING OFF PLEASE WAIT (МАШИНА ВИМИКАЄТЬСЯ, ПОЧЕКАЙТЕ), після чого кавомашина вимкнеться.

- ▶ Витягніть кавомашину за ручки (Мал. 14). Відкрийте кришку та засипте кавові зерна в ємність, закрийте кришку та увімкніть пристрій.



Мал. 14

- ▶ Кавоварка готова до нормального використання.

⚠ ВАЖЛИВО!

- ▶ Ніколи не використовуйте попередньо мелену каву, заморожену сушену каву, карамелізовані зерна або будь-що інше, що може пошкодити прилад.
- ▶ На початку експлуатації приладу слід зробити 4–5 чашок кави та 4–5 чашок капучино, щоб кавоварка запрацювала в нормальному режимі.
- ▶ При кожному вмиканні за допомогою головного вимикача (A23), пристрій виконує самодіагностику та вимикається. Щоб увімкнути пристрій, натисніть кнопку On/Stand by (Увімк/Режим очікування) (A7) (Див. стор. 169).

Встановлення фільтра

Деякі моделі оснащені фільтром для пом'якшення води для покращення якості використаної води та подовження терміну експлуатації приладу.

Для встановлення виконайте наступні дії:

- ▶ Вийміть фільтр (A9) з упаковки (див. стор. 5).
- ▶ Пересуньте стрілку індикатора дати (див. мал. 37), доки не відобразатимуться місяці використання.

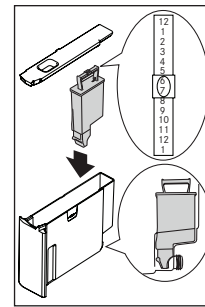

Мал. 37

⚠ ВАЖЛИВО!

- Фільтра вистачає приблизно на два місяці, якщо прилад використовується в нормальному режимі.

- Якщо кавоварка не буде використовуватися, встановлений фільтр прослужить максимум три тижні.
- Залийте в бак невелику кількість води до рівня, показаного на малюнку:

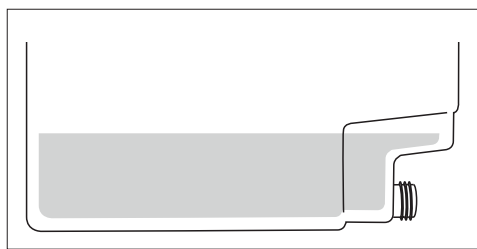

- ▶ Вставте фільтр в бак для води і натискайте на нього, поки він не торкнеться дна бака (Див. мал. 37). Вставте канал для гарячої води, якщо він не вставлений.
- ▶ Наповніть резервуар для води та помістіть його у кавоварку, а потім вставте канал для гарячої води (С7) (див. стор. 169).
- ▶ Розташуйте під каналом контейнер (мін. ємність: 100 мл).
- ▶ Натисніть піктограму \equiv (B2) щоб увійти в меню.
- ▶ Натискайте піктограми \triangle ∇ (B7) та (B8) доки на дисплеї не з'явиться "INSTALL FILTER" (ВСТАНОВИТИ ФІЛЬТР).
- ▶ Натисніть піктограму \circ (B9).
- ▶ Відображається повідомлення "INSTALL FILTER PLEASE CONFIRM" (ВСТАНОВИТИ ФІЛЬТР, БУДЬ ЛАСКА, ПІДТВЕРДІТЬ).
- ▶ Натисніть піктограму \circ (B9) щоб підтвердити вибір (або \rightarrow (B6), щоб скасувати). Відобразиться "HOT WATER PRESS OK" (ГАРЯЧА ВОДА, НАТИСНІТЬ ОК).
- ▶ Ще раз натисніть піктограму \circ (B9). Прилад почне подавати гарячу воду, і на дисплеї з'явиться повідомлення "PLEASE WAIT..." (БУДЬ ЛАСКА, ЗАЧЕКАЙТЕ...).
- ▶ Коли подача припиниться, прилад автоматично знову відобразить встановлені основні режими.

ВАЖЛИВО!

- Прилад може вимагати повторення операції кілька разів, поки з гідравлічного контуру повністю не видалиться повітря.

Заміна фільтра («Скидання фільтра»)

Коли відображається "REPLACE FILTER" (ЗАМІНІТЬ ФІЛЬТР) або через 2 місяці використання (див. індикатор дати), фільтр потрібно замінити:

- ▶ Зніміть використаний фільтр.
- ▶ Вийміть новий фільтр з упаковки.

- ▶ Пересуньте стрілку індикатора дати (див. мал. 37), доки не відобразатимуться місяці використання (фільтра вистачить приблизно на 2 місяці).
- ▶ Вставте фільтр в бак для води і натискайте на нього, поки він не торкнеться дна бака (див. мал. 37).
- ▶ Наповніть резервуар для води та помістіть його у кавоварку, а потім вставте канал для гарячої води (С7) (див. стор. 169).

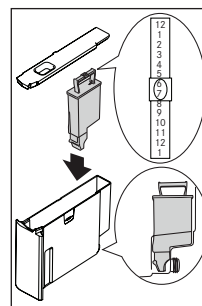

Мал. 37

- ▶ Розташуйте під каналом контейнер (мін. ємність: 100 мл).
- ▶ Натисніть піктограму \equiv (B2) щоб увійти в меню.
- ▶ Натискайте піктограми \triangle ∇ (B7) та (B8) доки на дисплеї не з'явиться "FILTER RESET" (СКИДАННЯ ФІЛЬТРА).
- ▶ Натисніть піктограму \circ (B9).
- ▶ Відображається повідомлення "FILTER RESET CONFIRM" (СКИДАННЯ ФІЛЬТРА ПІДТВЕРДІТЬ).
- ▶ Натисніть піктограму \circ (B9) щоб підтвердити вибір (або (B6) щоб скасувати). Відобразиться "HOT WATER PRESS OK" (ГАРЯЧА ВОДА, НАТИСНІТЬ ОК).
- ▶ Ще раз натисніть піктограму \circ (B9).
- ▶ Прилад почне подавати гарячу воду, і на дисплеї з'явиться повідомлення "PLEASE WAIT..." (БУДЬ ЛАСКА, ЗАЧЕКАЙТЕ...).
- ▶ Коли подача припиниться, прилад автоматично знову відобразить встановлені основні режими.

Зняття фільтра

Щоб використовувати прилад без фільтра, ви повинні зняти його та повідомити пристрій про його вилучення наступним чином:

- ▶ Натисніть піктограму \equiv (B2) щоб увійти в меню.
- ▶ Натискайте піктограми \triangle ∇ (B7) та (B8) доки на дисплеї не з'явиться "INSTALL FILTER*" (ВСТАНОВИТИ ФІЛЬТР*).
- ▶ Натисніть піктограму \circ (B9).
- ▶ Відображається повідомлення "INSTALL FILTER* CONFIRM" (ВСТАНОВИТИ ФІЛЬТР* ПІДТВЕРДІТЬ).

- ▶ Натисніть піктограму ↵ (B6).
- ▶ Коли з верхнього правого кута дисплея зникне зірочка, натисніть ↵ (B6) щоб вийти з меню.

! **ВАЖЛИВО!** Використовуйте лише фільтри, рекомендовані виробником. Використання невідповідних фільтрів може пошкодити прилад.

Увімкнення та нагрівання

Кожного разу, коли прилад вмикається, він виконує автоматичний цикл попереднього нагрівання та промивання, який не можна переривати. Прилад готовий до використання лише після завершення цього циклу.

⚡ НЕБЕЗПЕКА ОПІКІВ!

Під час полоскання з краників для кави витікає невелика кількість гарячої води.

- ▶ Щоб увімкнути прилад, натисніть кнопку увімкнення-вимкнення/очікування (A7) (див. стор. 169). Відобразиться повідомлення "HEATING UP... PLEASE WAIT" (НАГРІВАННЯ... БУДЬ ЛАСКА, ЗАЧЕКАЙТЕ).
- ▶ Після завершення нагрівання повідомлення зміниться на "RINSING" (ПРОМИВАННЯ).
- ▶ Прилад досяг потрібної температури, якщо на дисплеї з'явилося повідомлення "MEDIUM CUP NORMAL TASTE" (СЕРЕДНЯ ЧАШКА, НОРМАЛЬНИЙ СМАК).
- ▶ Якщо протягом приблизно 2 хвилин не буде натиснуто жодну піктограму, відобразиться час (якщо встановлений, див. розділ «Встановлення годинника»).
- ▶ Якщо час не встановлено, прилад відобразить останні встановлені функції.
- ▶ При натисканні будь-якої піктограми знову відобразиться "MEDIUM CUP NORMAL TASTE" (СЕРЕДНЯ ЧАШКА, НОРМАЛЬНИЙ СМАК). Прилад готовий знов варити каву.

Приготування кави (з кавових зерен)

- ▶ Пристрій попередньо налаштований на приготування кави нормальної міцності. Також можна вибрати дуже м'яку, м'яку, нормальну, міцну або надміцну каву. Кавомашина має функцію приготування кави з меленої кави. Щоб обрати міцність кави, натискайте сенсорну кнопку ☉ (B4) (Мал. 15). Обрана міцність відображається на дисплеї.

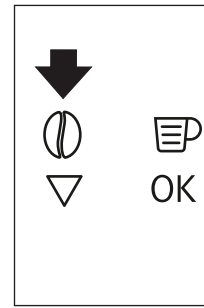

Мал. 15

- ▶ Щоб приготувати 1 порцію кави, поставте 1 (Мал. 16) чашку під дозатор. Щоб приготувати 2 порції кави, поставте 2 (Мал. 16) чашки під дозатор. Для більшої кількості пінки в каві опустіть сопло дозатора якомога ближче до чашки (Мал. 17).

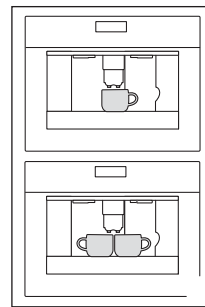

Мал. 16

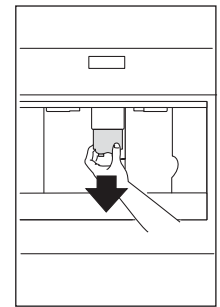

Мал. 17

- ▶ Натисніть піктограму (B5) (Мал. 18) для вибору типу кави (еспресо, маленька чашка, середня чашка, велика чашка, кружка). Натисніть сенсорну кнопку ☉ (B10) (Мал. 19) щоб приготувати 1 порцію кави, або ☺ (B11) (Мал. 20) щоб приготувати 2 порції кави. Кавомашина почне перемелювати кавові зерна та заварювати каву. Як тільки задана кількість кави налита, машина автоматично зупиняє подачу та викидає відпрацьовану каву в ємність для відходів кави.

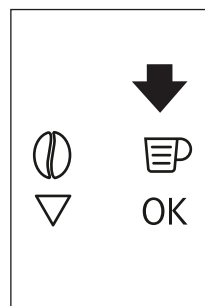

Мал. 18

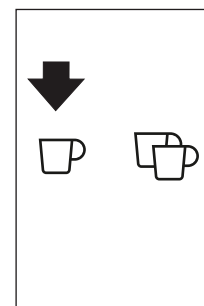

Мал. 19

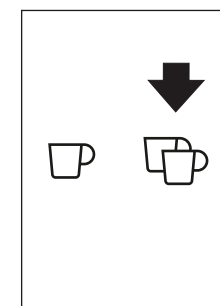

Мал. 20

- ▶ Через декілька секунд пристрій знову можна використовувати.
- ▶ Щоб вимкнути кавомашину, натисніть кнопку On-off (Увімк/Вимк) (A7) (Див. стор. 169). Перед вимиканням кавомашина виконує цикл

промивання. Будьте обережні, щоб не отримати опіки.

Примітка: Якщо кава подається по краплях або взагалі не подається, див. розділ «Налаштування кавомолки».

Примітка: Якщо кава ллється занадто швидко, а пінка не відповідає вашому смаку, див. розділ «Налаштування кавомолки».

Поради з приготування гарячішої кави

- При увімкненні приладу, якщо ви бажаєте приготувати маленьку чашку кави (менше 60 мл), попередньо нагрійте чашку, сполоснувши її гарячою водою.
- З іншого боку, якщо з часу приготування останньої кави минуло більше 2/3 хвилин, перед тим, як подати запит на приготування іншої кави, потрібно попередньо розігріти блок заварювання, натиснувши на піктограму ☼ (B3). Дозвольте воді стекти в піддон для крапель вниз або використайте цю воду, щоб наповнити (а потім спорожнити) чашку, в яку буде налита кава, для попереднього нагрівання.
- Не використовуйте надто товсті чашки без попереднього розігрівання, оскільки вони поглинуть занадто багато тепла.
- Попередньо нагрійте чашки, сполоснувши їх гарячою водою.
- Можна перервати подачу кави в будь-який момент повторним натисканням на попередньо вибрану піктограму, яка продовжує світитися під час виконання операції.
- Для збільшення кількості кави в чашці одразу після закінчення подачі просто продовжуйте натискати попередньо вибрану піктограму протягом 3 секунд після закінчення подачі.
- Якщо на дисплеї з'явилось повідомлення FILL TANK! (НАПОВНИТИ ЄМНІСТЬ!), необхідно налити воду у ємність для води, інакше приготувати каву буде неможливо. Повідомлення на дисплеї може з'являтися, коли у ємності ще залишається вода.

Спорожнення ємності з відходами кави

Через кожні 14 порцій або 7 подвійних порцій на дисплеї з'являється повідомлення EMPTY WASTE COFFEE CONTAINER (СПОРОЖНИТИ ЄМНІСТЬ З ВІДХОДАМИ КАВИ). Навіть якщо контейнер для відпрацьованої кави не повний, повідомлення про необхідність його спорожнення відображається через 72 години після доставки першої кави. Щоб

ці 72 години були правильно розраховані, апарат ні в якому разі не можна вимикати, пересуваючи головний перемикач у положення 0.

- ▶ Для очищення відкрийте сервісні дверцята на передній панелі (Мал. 23), потягнувши за дозатор кави, зніміть лоток для води (Мал. 24), випорожніть та очистіть його (Мал. 39).
- ▷ Під час чищення завжди повністю виймайте піддон.



Мал. 23

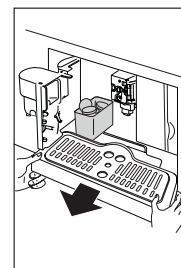

Мал. 24

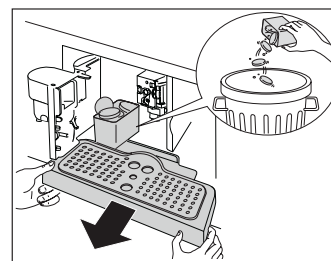

Мал. 39



Увага: При знятті лотка для води необхідно спорожнити ємність для відходів кави. Якщо цього не зробити, ємність для відходів кави може переповнитись під час приготування кави, що призведе до блокування кавомашини.

Примітка. Не знімайте ємність для води, коли кавомашина наливає каву.

- ▶ Якщо його вийняти, приготувати каву буде неможливо, і на приладі з'явиться повідомлення "GROUND TOO FINE ADJUST MILL AND PRESS OK" (ПОМЕЛ КАВИ ЗНАДТО ТОНКИЙ, ВІДРЕГУЛЮЙТЕ КАВОМОЛКУ І НАТИСНІТЬ ОК), а потім "FILL TANK!" (НАПОВНИТИ ЄМНІСТЬ!).
- ▶ Перевірте рівень води в баку та знов вставте його у прилад.
- ▶ Щоб знову скористатися приладом, вставте канал для гарячої води (мал. 13), якщо він ще не встановлений, натисніть піктограму X ☼ (B9). Відобразиться "HOT WATER PRESS OK" (ГАРЯЧА ВОДА, НАТИСНІТЬ ОК). Натискайте піктограму ☼ (B9) протягом декількох секунд, подаючи воду з каналу протягом приблизно 30 секунд. Після припинення подачі знову відобразатимуться основні режими.

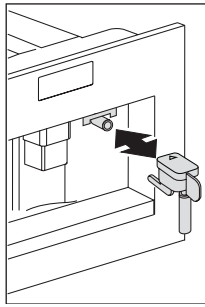

Мал. 13



УВАГА! Кавоварка може вимагати повторення операції кілька разів, поки з гідравлічного контуру повністю не видалиться повітря.



УВАГА! Якщо цю операцію виконати неправильно або вимкнути апарат, можуть відобразитися основні режими, хоча проблема все ще буде присутньою.

Зміна кількості кави

Заводські налаштування кавомашини передбачають автоматичний розлив таких порцій кави:

- еспресо
- маленька чашка
- середня чашка
- велика чашка
- кружка.

Для зміни значення кількості виконайте наступне:

- ▶ Натисніть піктограму ☰ (B2) щоб увійти в меню (Fig. 22). Натискайте піктограми ▲ ▼ (B7) та (B8) (Fig. 9) доки на дисплеї не з'явиться "PROGRAM COFFEE" (ПРОГРАМА КАВИ).

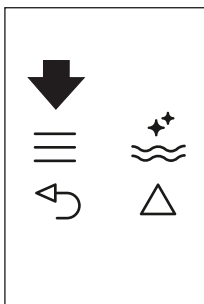

Мал. 22

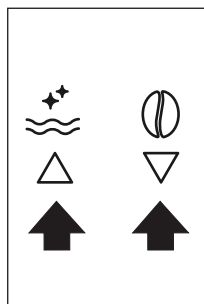

Мал. 9

- ▶ Натисніть піктограму OK (B9).
- ▶ Виберіть тип кави, який ви бажаєте змінити, натискаючи піктограми (B7) та (B8).
- ▶ Натисніть піктограму OK (B9) щоб підтвердити тип кави, який ви хочете приготувати.
- ▶ Використовуйте піктограми ▲ ▼ (B7) та (B8) щоб змінити кількість кави. Індикатор виконання показує обрану кількість кави.

- ▶ Знов натисніть піктограму OK (B9) щоб підтвердити вибір (або ↶ (B6) щоб скасувати).
- ▶ Натисніть піктограму ↶ (B6) (мал. 25) двічі, щоб вийти з меню.

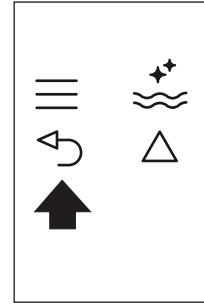

Мал. 25

Тепер прилад перепрограмований на нові налаштування та готовий до роботи.

Регулювання кавомолки

Кавомолка попередньо налаштована на заводі і не потребує регулювання. Однак, якщо після приготування перших декількох кав ви виявите, що подача занадто швидка або занадто повільна (по краплі), це можна виправити, відрегулювавши ручку регулювання помелу (мал. 21).

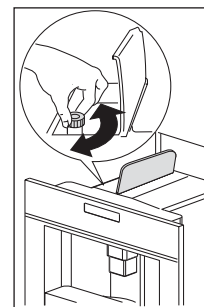

Мал. 21



УВАГА! Ручку регулювання помелу можна повертати лише під час роботи кавомолки.

- ▶ Для повільнішої подачі та отримання більшої кількості пінки поверніть на одну поділку проти годинникової стрілки (більш тонкий попередній помел кави). Для швидшої подачі (не по краплі) поверніть на одну поділку за годинниковою стрілкою (грубіший попередній помел кави) (мал. 40).

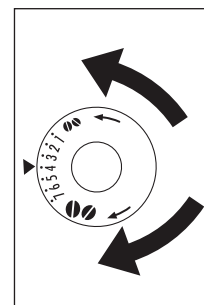

Мал. 40

Приготування кави еспресо з використанням попередньо меленої кави (замість зерен)

- ▶ Натисніть піктограму ☉ (B4) (мал. 15) і виберіть функцію попередньо меленої кави.

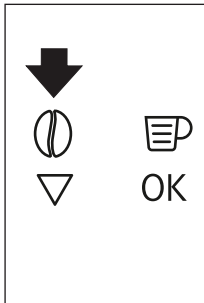

Мал. 15

- ▶ Витягніть кавомашину за ручки (Мал. 14).

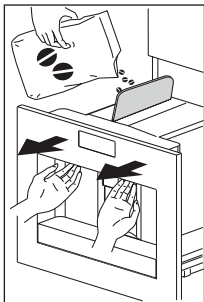

Мал. 14

- ▶ Підніміть центральну кришку, покладіть одну мірну ложку меленої кави у горловину (Мал. 26), вставте прилад назад і продовжуйте виконувати дії, описані в розділі «Приготування кави з кавових зерен».

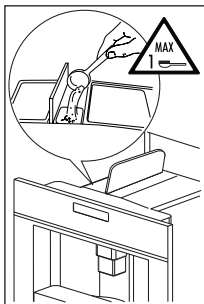

Мал. 26

- ▶ Щоб приготувати лише одну порцію кави за раз, натисніть сенсорну кнопку ☐ (B10) (Мал. 19).

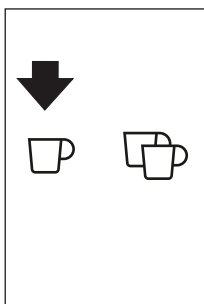

Мал. 19

- ▶ Щоб повернутися в режим приготування кави з зерен, деактивуйте функцію приготування з

меленої кави, натиснувши сенсорну кнопку ☉ (B4) (Мал. 15).

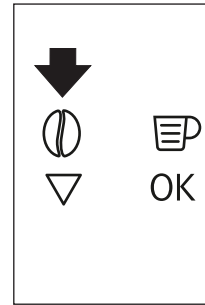

Мал. 15

⚠ ВАЖЛИВО!

- В жодному випадку не засипайте мелену каву, коли кавомашина вимкнена або якщо вона може розсипатися всередині кавомашини.
- Нікdy nepřídávajte více než 1 odměrku.
- Використовуйте тільки мірну ложку з комплекту.
- Засипайте в горловину лише мелену каву для кавоварок еспресо.
- Якщо у горловину потрапила більш ніж одна мірна ложка кави та горловина забилася, проштовхніть каву вниз за допомогою ножа (Мал. 21). Потім зніміть та очистіть заварний модуль, як описано в розділі «Очищення заварного модуля».

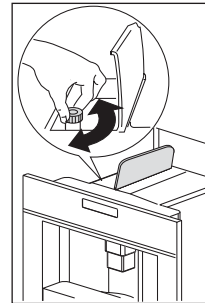

Мал. 21

Приготування гарячої води

- ▶ Завжди переконайтесь, що прилад готовий до роботи.
- ▶ Переконайтесь, що канал для води знаходиться на своєму місці та під'єднаний до форсунки (мал. 13).

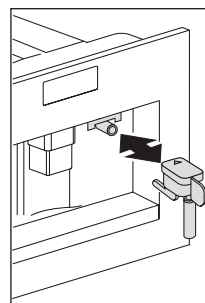



Мал. 40

- ▶ Розташуйте під каналом контейнер.

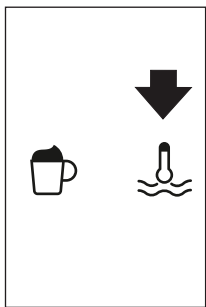
- ▶ Натисніть піктограму  (B13) (мал. 27).
 - Відобразиться "HOT WATER PRESS OK" (ГАРЯЧА ВОДА, НАТИСНІТЬ ОК).



Мал. 27



- ▶ Натисніть піктограму  (B9) ще раз, і гаряча вода почне подаватися з каналу для води у контейнер під ним.
- ▶ Не слід подавати гарячу воду довше двох хвилин за раз.
- ▶ Щоб перервати подачу, натисніть піктограму  (B13) або піктограму  (B6).
 - Прилад зупинить подачу, коли встановлена кількість буде досягнута.

Зміна кількості гарячої води

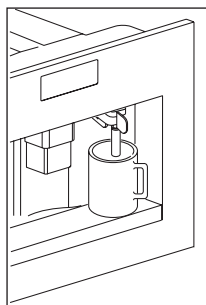
За замовчуванням машина налаштована на порцію 150 мл гарячої води. Для зміни значення кількості виконайте наступне:



Мал. 12

- ▶ Встановіть ємність під канал для води (Мал. 12).
- ▶ Натисніть піктограму  (B2) щоб увійти в меню (мал. 22) або натискайте піктограми   (B7) та (B8) (Fig. 9) (мал. 9), доки не відобразиться "PROGRAM HOT WATER" (ПРОГРАМА ГАРЯЧОЇ ВОДИ).

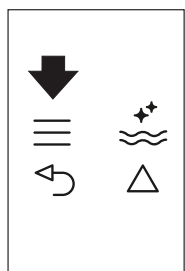



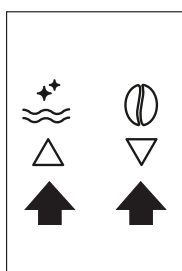

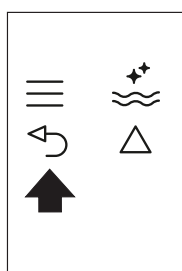

Мал. 22



Мал. 9



Мал. 25

- ▶ Натисніть піктограму  (B9) для підтвердження.
- ▶ Оберіть необхідну кількість води, натискаючи піктограми   (B7) та (B8).
 - Індикатор виконання показує обрану кількість води.
- ▶ Знов натисніть піктограму  (B9) щоб підтвердити вибір (або піктограму  (B6) щоб скасувати операцію).
- ▶ Натисніть піктограму  (B6) (мал. 25) двічі, щоб вийти з меню.
 - Тепер прилад перепрограмований на нові налаштування та готовий до роботи.

Приготування капучино

⚠ ВАЖЛИВО!

В функції «Програма капучино» в меню встановіть бажану кількість кави для приготування капучино.

- ▶ Натисніть сенсорну кнопку  (B4), щоб обрати міцність кави для капучино.
- ▶ Зніміть кришку ємності для молока.
- ▶ Налийте в ємність приблизно 100 грам молока на кожен порцію капучино (Мал. 30). В жодному випадку не допускайте перевищення відмітки MAX (МАКС) (що відповідає 750 мл) на ємності. Найкраще використовувати знежирене або напівзнежирене молоко з холодильника (прибл. 5 °C).

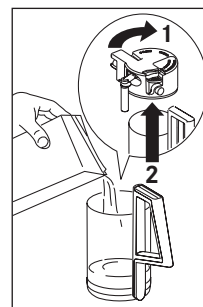

Мал. 30

- Перевірте, щоб забірня трубка була правильно вставлена в гумову шайбу (Мал. 31).

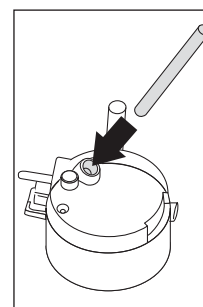

Мал. 31

- Розмістіть регулятор спіненого молока (C1) між словами CAPPUCCINO (КАПУЧИНО) та CAFFELATTE (ЛАТЕ), надруктованими на кришці контейнера для молока. Кількість піни можна відрегулювати, пересуваючи регулятор у бік слова CAFFELATTE (ЛАТЕ), щоб піна була більш щільною. При переміщенні регулятора до слова CAPPUCCINO (КАПУЧИНО) виходить менш щільна піна (мал. 41).

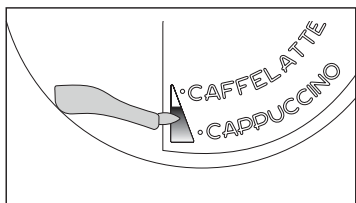

Мал. 41

- Зніміть канал для гарячої води (Мал. 13) та приєднайте ємність з молоком до форсунки (Мал. 32).
- Встановіть канал для молока Мал. 33 і встановіть чашку достатнього об'єму під канали для кави та молока.
- Натисніть сенсорну кнопку ☞ (B12). На дисплеї декілька секунд відображається повідомлення CAPPUCCINO (КАПУЧИНО), а з каналу для молока в чашку наливається спінене молоко (подача припиняється автоматично).
- Потім кавомашина наливає каву.
 - Капучино готове. Додайте цукор за смаком та за бажанням насипте на пінку трохи какао-порошку.

Примітка.

- Під час приготування капучино, наливання спіненого молока або кави можна перервати натисканням сенсорної кнопки ☞ (B12).
- Якщо під час наливання молоко в ємності закінчилося, зніміть ємність і додайте молока. Встановіть ємність на місце та натисніть сенсорну кнопку ☞ (B12) для повторного запиту щодо приготування капучино.
- Наступні операції очищення слід виконувати щоразу після приготування напоїв з молоком. Щоб забезпечити чистоту та гігієну молочної пінки, слід регулярно чистити контури в ємності для молока після приготування капучино.
 - На дисплеї блимає повідомлення PRESS CLEAN! (НАТИСНУТИ ОЧИЩЕННЯ!)
- Встановіть ємність під канал для молока (Мал. 33).

- Натисніть кнопку CLEAN (ОЧИЩЕННЯ) на кришці (C3) (Див. стор. 169) і утримуйте не менше 5 секунд для запуску функції очищення (Мал. 33).
 - На дисплеї над шкалою виконання відобразиться повідомлення CLEANING (ВІДБУВ. ОЧИЩЕННЯ).

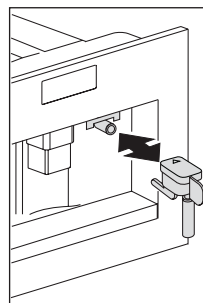

Мал. 13

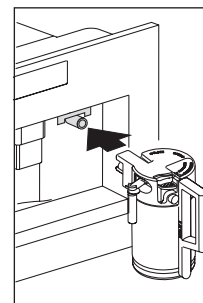

Мал. 32

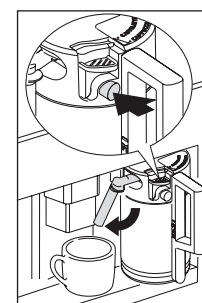

Мал. 33

- Не відпускайте кнопку CLEAN (ОЧИЩЕННЯ), доки шкала виконання не заповниться, що вказуватиме на завершення очищення.
 - При відпусканні кнопки CLEAN (ОЧИЩЕННЯ) функція очищення припиняє роботу.
 - Після очищення зніміть ємність для молока та поставте в холодильник. Не тримайте молоко без холодильника більше 15 хвилин. Зніміть контейнер для молока та завжди очищайте парову форсунку чистою тканиною.
 - Щоб змінити кількість кави або гарячого молока, яка автоматично наливається в чашку, виконайте процедуру, описану в розділі «Зміна кількості кави та молока для капучино».

Зміна об'єму порції молока та кави для приготування капучино

За замовчуванням пристрій автоматично наливає стандартну порцію капучино. Для зміни значення кількості виконайте наступне:

Зміна об'єму порції молока

- Заповніть ємність молоком до максимального рівня.
- Натисніть піктограму ☰ (B2) щоб увійти в меню (Fig. 22), потім натискайте піктограми △ ▽ (B7) та (B8) (мал. 9), доки не відобразиться "PROGRAM CAPPUCCINO" (ПРОГРАМА КАПУЧИНО).

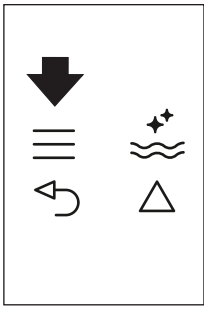

Мал. 22

- ▶ Натисніть піктограму \circlearrowright (B9) для підтвердження.
 - Відобразиться PROGRAM MILK (ПРОГРАМА МОЛОКА).
- ▶ Ще раз натисніть піктограму \circlearrowright (B9).
- ▶ Оберіть необхідну кількість молока, натискаючи піктограми \triangle ∇ (B7) та (B8).
 - Індикатор виконання показує обрану кількість молока.
- ▶ Натисніть піктограму \circlearrowright (B9) щоб підтвердити вибір (або піктограму \curvearrowright (B6) щоб скасувати операцію).
- ▶ Натисніть піктограму \curvearrowright (B6) (мал. 25) двічі, щоб вийти з меню.

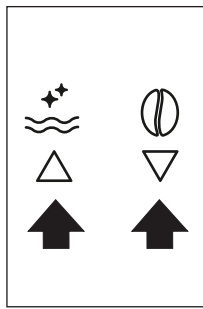

Мал. 9

Зміна кількості кави

- ▶ Натисніть піктограму SET (НАЛАШТУВАННЯ) \equiv (B2) щоб увійти в меню (мал. 22) потім натискайте піктограми \triangle ∇ (B7) та (B8) (мал. 9), потім натискайте піктограми X (B7) та (B8) (мал. 9), доки не відобразиться "PROGRAM CAPPUCINO" (ПРОГРАМА КАПУЧИНО).
- ▶ Натисніть піктограму \circlearrowright (B9) щоб підтвердити, а потім натискайте піктограми (B7) та (B8) (мал. 9), доки не відобразиться "COFFEE FOR CAPPUC." (КАВА ДЛЯ КАПУЧ.).
- ▶ Ще раз натисніть піктограму \circlearrowright (B9).
- ▶ Оберіть необхідну кількість кави, натискаючи піктограми (B7) та (B8). Індикатор виконання показує обрану кількість кави.
- ▶ Натисніть піктограму \circlearrowright (B9) щоб підтвердити вибір (або піктограму \curvearrowright (B6) щоб скасувати операцію).
- ▶ Натисніть піктограму \curvearrowright (B6) (мал. 25) двічі, щоб вийти з меню.

Вимкнення приладу

Кожного разу, коли прилад вимикається, він виконує автоматичний цикл промивання, який не можна переривати.



НЕБЕЗПЕКА ОПІКІВ! Під час полоскання з краників для кави витікає невелика кількість гарячої води.

Уникайте контакту з бризками води. Щоб увімкнути прилад, натисніть кнопку увімкнення-вимкнення/очікування (A7). Прилад виконає цикл полоскання, після чого вимкнеться.

- ▶ Якщо прилад не використовується тривалий час, поставте головний вимикач (A23) на тильній стороні приладу в положення 0.

ЧИЩЕННЯ ТА ДОГЛЯД



Перш ніж виконувати будь-які операції з очищення, вимкніть кавомашину, натиснувши головний перемикач (A23) (Див. стор. 169) та від'єднавши її від джерела живлення. Не допускайте занурення пристрій у воду.

Очищення кавомашини

- ▶ Не використовуйте для очищення розчинники або абразивні матеріали. Для очищення слід використовувати м'яку вологу тканину.

- ▶ Не мийте будь-які компоненти кавомашини у посудомийній машині.

Регулярно очищуйте наступні деталі кавомашини:

- Ємність для відходів кави (A4)
- Піддон (A14)
- Ємність для води (A12)
- Канали для кави (A13)
- Горловина для меленої кави (A21)
- Внутрішній простір кавомашини з доступом через сервісні дверцята (A2)
- Заварний модуль (A5)

Очищення ємності для відходів кави

Коли на дисплеї з'явиться повідомлення EMPTY WASTE COFFEE CONTAINER (СПОРОЖНИТИ ЄМНІСТЬ З ВІДХОДАМИ КАВИ), необхідно спорожнити й очистити ємність для відходів кави.

Для очищення:

- ▶ Відкрийте сервісні дверцята на передній панелі кавомашини, витягніть лоток для води й очистіть його.

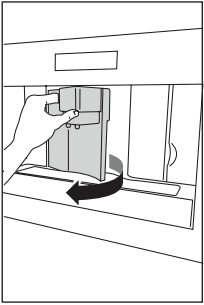

Мал. 23

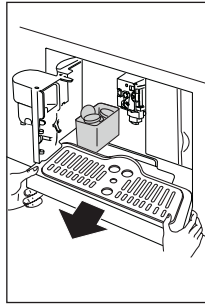

Мал. 24

- ▶ Очистіть ємність для відходів кави.



Важливо! При знятті лотка для води необхідно спорожнити ємність для відходів кави.

Очищення лотка для води (A14)



ВАЖЛИВО! Якщо не спорожнювати лоток для води, вода може переповнити його. Це може призвести до пошкодження кавомашини. Лоток для води оснащений червоним індикатором рівня води (Мал. 35). Перед тим, як індикатор виступатиме з лотка, лоток для води необхідно спорожнити та очистити.

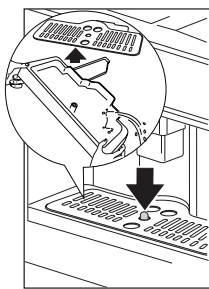

Мал. 35

Зняття лотка для води (A14):

- ▶ Відчиніть сервісні дверцята (Мал. 23).
- ▶ Зніміть лоток для води та ємність для відходів кави. (Мал. 24).

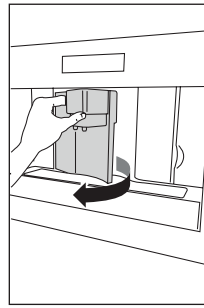

Мал. 23

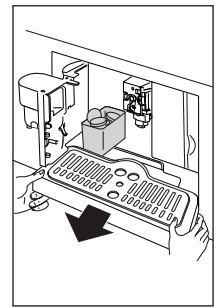

Мал. 24

- ▶ Очистіть лоток для води та ємність для відходів кави (A4).
- ▶ Встановіть лоток для води та ємність для відходів кави на місце (A4).
- ▶ Закрийте сервісні дверцята.
- ▶ Очищення ємності для води
- ▶ Регулярно очищуйте ємність для води (A12) (приблизно один раз на місяць) вологою ганчіркою та невеликою кількістю м'якої миючої рідини.
- ▶ Видаліть всі сліди миючого засобу.
- ▶ Заповніть свіжою питною водою.
- ▶ Спорожніть резервуар для води, якщо прилад не використовується тривалий час (свята тощо).
- ▶ Замініть воду, якщо прилад не використовувався більше двох днів.

Очищення каналів

- ▶ Регулярно очищуйте канали за допомогою губки (Мал. 36).
- ▶ Регулярно перевіряйте отвори кавових каналів на предмет засмічення. За необхідності видаліть відкладення кави за допомогою зубочистки (Мал. 34).

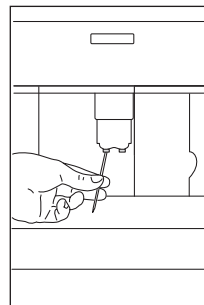

Мал. 34

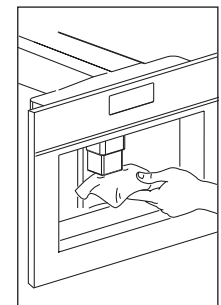

Мал. 36

Очищення горловини для меленої кави

- ▶ Регулярно перевіряйте (приблизно один раз на місяць), щоб горловина для меленої кави не була заблокована (Мал. 28).

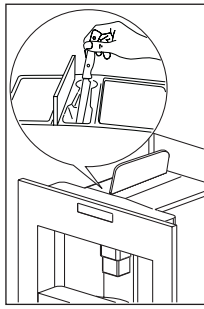

Мал. 28

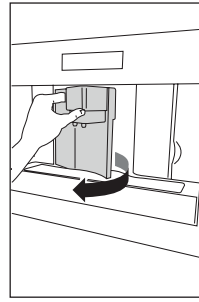

Мал. 23

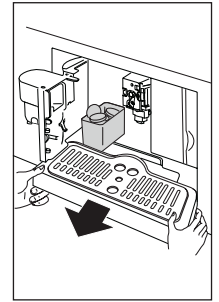

Мал. 24

Очищення внутрішніх компонентів кавомашини

- ▶ Регулярно перевіряйте (приблизно один раз на тиждень) внутрішні компоненти кавомашини на предмет забруднення. За необхідності видаліть відкладення кави за допомогою губки.
- ▶ Видаліть рештки за допомогою пилососа (Мал. 38).

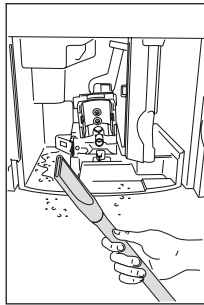

Мал. 38

Очищення заварного модуля

Заварний модуль необхідно регулярно чистити, щоб уникнути накопичення відкладень кави, які можуть спричинити несправність.

⚠ ВАЖЛИВО! Виймати заварний модуль можна тільки після вимкнення кавомашини натисканням кнопки On//Stand by (Увімк/Режим очікування). Інакше кавомашина може зазнати серйозних пошкоджень.

Виконайте наступне:

- ▶ Переконайтесь, що апарат правильно вимкнений (див. «Вимкнення приладу»).
- ▶ Відчиніть сервісні дверцята (Мал. 23).
- ▶ Зніміть лоток для води та ємність для відходів кави (Мал. 24).

- ▶ Натисніть дві червоні засувки (вони повинні увійти всередину) і витягніть модуль заварювання одночасно (Мал. 39).

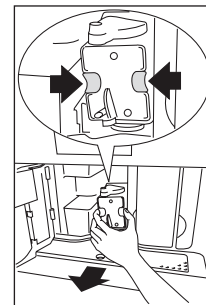

Мал. 39

⚠ ВАЖЛИВО! Не використовуйте для очищення рідину для миття. Вона змие мастило, нанесене на внутрішню поверхню поршня.

- ▶ Відмочіть заварний модуль у воді приблизно 5 хвилин, а потім прополощіть.
- ▶ Після очищення встановіть заварний модуль (A5) на місце: просуньте його вздовж опори до сполучення зі штифтом в нижній частині. Потім натисніть символ PUSH (НАТИСНУТИ) до клацання (Мал. 42).

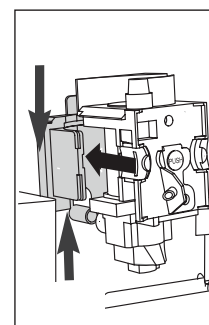

Мал. 42

Примітка: У разі виникнення труднощів під час вставлення заварного модуля спочатку необхідно пристосувати його до потрібних розмірів, сильно натиснувши на нього знизу та зверху (Мал. 43).

- ▶ Після вставки переконайтесь, що обидві червоні засувки повернулись у початкове положення, інакше неможливо буде закрити дверцята для обслуговування (Мал. 44)

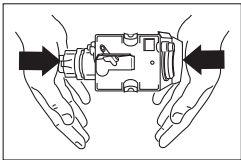

Мал. 43

- ▶ Встановіть лоток для води та ємність для відходів кави на місце.
- ▶ Закрийте сервісні дверцята.

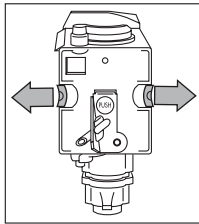

Мал. 44

Очищення ємності для молока

Завжди очищуйте внутрішні трубки ємності для молока після використання. Якщо в ємності залишилося молоко, не залишайте ємність поза холодильником без нагальної потреби. Очищуйте ємність при кожному приготуванні молочних напоїв, як описано в розділі «Приготування капучино».

Примітка: Усі компоненти можна мити у верхньому кошику посудомийної машини.

- ▶ Поверніть кришку ємності для молока за годинниковою стрілкою та зніміть її.
- ▶ Зніміть канал для молока та впускну трубку (Мал. 45).

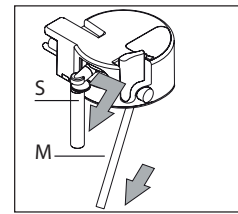

Мал. 45

- ▶ Потягніть назовні регулятор спінювання молока (F) і зніміть його.
- ▶ Ретельно промийте всі компоненти гарячою водою та м'яким миючим засобом. Перевірте, щоб на внутрішній поверхні отворів (Мал. 46) та канавки тонкої частини регулятора (Мал. 47) не було залишків молока.

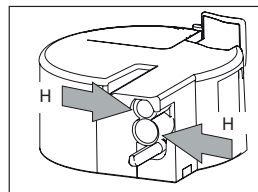

Мал. 46

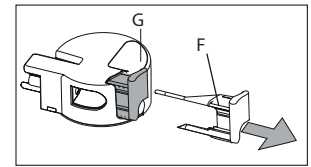



Мал. 47

- ▶ Перевірте, щоб впускна трубка і канал не були забиті залишками молока.
- ▶ Встановіть регулятор спіненого молока, канал та впускну трубку на місце.
- ▶ Встановіть кришку ємності для молока на місце.

ПОВІДОМЛЕННЯ НА ЕКРАНІ

| ПОВІДОМЛЕННЯ | ЗНАЧЕННЯ | ЩО РОБИТИ |
|--|--|--|
| FILL TANK (НАПОВНИТИ ЄМНІСТЬ) | Ємність для води порожня або встановлена неправильно. | Наповніть резервуар водою та/або вставте його правильно, штовхаючи до упору. |
| GROUND TOO FINE ADJUST MILL AND (ПОМЕЛ ЗАНАДТО ТОНКИЙ, НАЛАШТУЙТЕ КАВОМОЛКУ ТА) (чергується з) PRESS OK (НАТИСНІТЬ ОК) | Помел занадто тонкий, і кави подається занадто повільно. Апарат не може приготувати каву, бо в гідравлічному контурі присутнє повітря. Можлива причина: неправильно встановлено фільтр. | Поверніть ручку регулювання помелу на одну поділку за годинниковою стрілкою у напрямку «7». Переконайтесь, що фільтр (A9) встановлений належним чином і що установка проведена правильно. |

| ПОВІДОМЛЕННЯ | ЗНАЧЕННЯ | ЩО РОБИТИ |
|--|--|---|
| GROUND TOO FINE ADJUST MILL AND (ПОМЕЛ ЗАНАДТО ТОНКИЙ, НАЛАШТУЙТЕ КАВОМОЛКУ ТА) (чергується з) PRESS OK (НАТИСНІТЬ ОК) (потім) FILL TANK! (НАПОВНИТИ ЄМНІСТЬ!) | Під час подачі бак був вийнятий. В гідравлічному контурі присутнє повітря. | Вставте бак та натисніть піктограму  (B9). Відобразиться "HOT WATER PRESS OK" (ГАРЯЧА ВОДА, НАТИСНІТЬ ОК). Ще раз натисніть піктограму  (B9). Прилад знов готовий до використання. |
| EMPTY WASTE COFFEE CONTAINER (СПОРОЖНИТИ ЄМНІСТЬ ДЛЯ ВІДХОДІВ КАВИ) | Ємність для відпрацьованої кави (A4) занадто заповнена або минуло більше 3 днів з моменту останнього приготування кави (це гарантує належну гігієну апарату). | Спорожніть та очистіть ємність для відпрацьованої кави, а потім поставте її на місце. Важливо: при вийманні піддону необхідно ОБОВ'ЯЗКОВО спорожнити ємність для відпрацьованої кави, навіть якщо вона не повністю заповнена. Якщо цього не зробити, під час приготування наступної кави контейнер для відпрацьованої кави може заповнитися більше, ніж очікувалося, і засмітити апарат. |
| INSERT WASTE COFFEE CONTAINER (ВСТАВИТИ ЄМНІСТЬ ДЛЯ ВІДХОДІВ КАВИ) | Ємність для відходів кави не встановлена на місце після очищення. | Відкрийте сервісні дверцята та вставте ємність для відходів кави на місце. |
| ADD PRE-GROUND COFFEE (ДОДАТИ МЕЛЕНУ КАВУ) | Функцію «попередньо мелена кава» було обрано без засипання попередньо меленої кави в горловину. Горловина (A21) заблокована. | Вийміть прилад і засипте в горловину попередньо мелену каву. Випорожніть горловину за допомогою ножа, як описано в розділі «Очищення горловини для попередньо меленої кави». |
| PLEASE DESCALE! (БУДЬ ЛАСКА, ВИДАЛІТЬ НАКИП!) (чергується з) MEDIUM CUP NORMAL TASTE (СЕРЕДНЯ ЧАШКА, НОРМАЛЬНИЙ СМАК) | Апарат необхідно очистити від накипу. | Слід якомога швидше виконати очищення (див. розділ Видалення накипу) |
| LESS COFFEE (МЕНШЕ КАВИ) | Використовується занадто багато кави. | Виберіть більш м'який смак або зменште кількість попередньо меленої кави, а потім знову приготуйте каву. |
| FILL BEAN CONTAINER (НАПОВНИТИ ЄМНІСТЬ ДЛЯ КАВОВИХ ЗЕРЕН) | Ємність для кавових зерен порожня. | Засипте кавові зерна у ємність. |
| INSERT BREWING UNIT (ВСТАВИТИ ЗАВАРНИЙ МОДУЛЬ) | Після очищення блок заварювання не був замінений. | Вставте заварний модуль (див. розділ «Очищення заварного модуля»). |

| ПОВІДОМЛЕННЯ | ЗНАЧЕННЯ | ЩО РОБИТИ |
|---|--|--|
| CLOSE DOOR (ЗАКРИТИ ДВЕРЦЯТА) | Сервісні дверцята відкриті. | Закрийте сервісні дверцята. |
| GENERAL ALARM! (ЗАГАЛЬНЕ ПОПЕРЕДЖЕННЯ!) | Кавомашина занадто забруднена зсередини. | Ретельно очистіть машину зсередини (див. розділ «Очищення кавомашини»). Якщо після очищення повідомлення не зникло, зверніться до служби підтримки клієнтів. |
| REPLACE FILTER! (ЗАМІНІТЬ ФІЛЬТР!) | Необхідно замінити фільтр-пом'якшувач води (A9). | Ви повинні негайно замінити фільтр, дотримуючись інструкцій у розділі «Заміна фільтра». |

ПОШУК ТА УСУНЕННЯ НЕСПРАВНОСТЕЙ

Таблиця несправностей

Нижче наведено перелік деяких можливих несправностей. Якщо проблему не вдається вирішити описаним способом, зв'яжіться зі службою підтримки клієнтів.

| НЕСПРАВНІСТЬ | ПРИЧИНА | РІШЕННЯ |
|------------------------------|--|---|
| Кава не гаряча. | Чашки попередньо не нагріті. Блок заварювання охолонув, оскільки з моменту приготування останньої кави минуло 2/3 хвилини. Встановлена температура занадто низька. | Попередньо нагрійте чашки, промивши їх теплою водою. Перед приготуванням кави попередньо підігрійте блок заварювання, натиснувши піктограму (B3). Змініть встановлену температуру (див. розділ «Зміна температури кави»). |
| Кава не має достатньо пінки. | Кава помелена занадто грубо. | Поверніть ручку регулювання помелу на одну поділку проти годинникової стрілки у напрямку "1", поки кавоварка працює (мал. 21). |
| | Сорт кави не підходить. | Мал. 21 Використовуйте тип кави для кавоварок еспресо. |

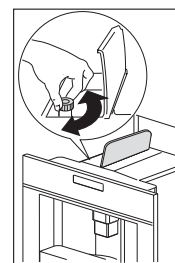

Мал. 21

НЕСПРАВНІСТЬ**ПРИЧИНА****РІШЕННЯ**

Кава подається занадто повільно або по краплях.

Кава перемелена занадто дрібно.

Поверніть ручку регулювання помелу на одну поділку за годинниковою стрілкою у напрямку "7", поки кавоварка працює (мал. 21).

Продовжуйте повертати по одній поділці, поки подача кави не стане задовільною. Ефект буде видно лише після приготування двох кав.

Лоток для кави (A3) усередині дверцят для сервісного обслуговування заблокований і не може рухатися.

Кава помелена занадто грубо.

Поверніть ручку регулювання помелу на одну поділку проти годинникової стрілки у напрямку "1", поки кавоварка працює (мал. 21). Уникайте надмірного повороту ручки регулювання помелу, інакше, коли ви виберете 2 чашки, кава може подаватися по краплі. Ефект буде видно лише після приготування двох кав.

Кава витікає лише через одну форсунку дозатора кави.

Отвори каналу заблоковані.

Видаліть засохлі залишки кави за допомогою голки (Мал. 34).

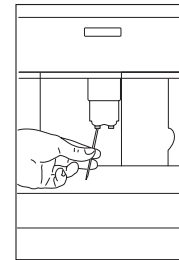

Мал. 34

Кава не витікає з каналів дозатора. Натомість вона витікає з сервісних дверцят збоку (A2).

Отвори дозатора кави забиті засохлою кавою.

При необхідності видаліть відкладення кави за допомогою зубочистки, губки або кухонної щітки з жорсткою щетиною (мал. 34, 35, 36).

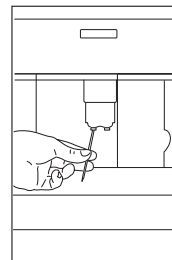

Мал. 34

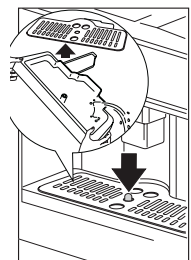

Мал. 25

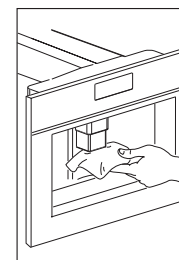

Мал. 36

Лоток для кави (A3) усередині дверцят для сервісного обслуговування заблокований і не може рухатися.

Ретельно очистіть лоток для кави (A3), особливо біля петель.

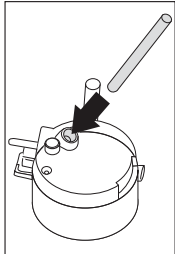
| НЕСПРАВНІСТЬ | ПРИЧИНА | РІШЕННЯ |
|---|--|---|
| Через канали замість кави виходить вода. | Попередньо мелена кава може застрягти в горловині (A21). | Очистіть горловину (A21) дерев'яною або пластиковою виделкою, почистіть внутрішню частину апарату. |
| Молоко не виходить з трубки подачі молока (C5). | Впускна трубка не вставлена або вставлена неправильно. | Вставте впускну трубку (C4) у гумову шайбу у кришці ємності для молока (мал. 31). |
|  | | |
| Мал. 31 | | |
| Молоко погано спінене. | Кришка ємності для молока забруднена. | Очистіть кришку ємності для молока, як описано в розділі «Очищення ємності для молока». |
| | Регулятор спіненого молока неправильно налаштований. | Відрегулюйте, дотримуючись інструкцій з розділу «Приготування капучіно». |
| Молоко містить бульбашки або бризкає з трубки для подачі молока. | Молоко недостатньо холодне або не наполовину знежирене. | Найкраще використовувати знежирене або напівзнежирене молоко з холодильника (прибл. 5 °C). Якщо результат все ще незадовільний, спробуйте молоко іншої марки. |
| | Регулятор спіненого молока неправильно налаштований. | Злегка посуňte регулятор спіненого молока до слова "CAFFELATTE" (ЛАТЕ) (див. розділ «Приготування капучіно»). |
| | Кришка ємності для молока забруднена. | Очистіть кришку ємності для молока, як описано в розділі «Очищення ємності для молока». |

ТЕХНІЧНІ ДАНІ

Таблиця даних на боці приладу визначає загальне навантаження при підключенні, необхідну напругу та частоту.

Перевірте мінімальні вимоги, необхідні для правильного монтажу приладу. Кавоварку слід встановлювати в коробі, який, у свою чергу, повинен бути прикріплений до стіни.

Напруга: 220/240 В ~, 50–60 Гц макс. 10 А

Споживана потужність: 1350 Вт

Тиск: 15 бар

Ємність баку для води: 1,8 літри

Розміри ДхВхШ: 595x456x412 мм

Вага: 26 кг

ПІДТРИМКА

У разі виникнення проблем в роботі кавомашини зверніться до центру технічної підтримки FRANKE (див. список на останній сторінці).

Не користуйтеся послугами некваліфікованих техніків.

Укажіть:

- тип несправності;
- модель пристрою (Art.);
- серійний номер (S.N.).

УТИЛІЗАЦІЯ

Упаковка цього приладу підлягає повторному використанню та може бути виготовлена з:

- картону
- паперу
- поліетилену (PE)
- безфреонного полістиролу (твердої піни PS)
- поліпропіленової стрічки (PP).

Відповідально утилізуйте ці матеріали відповідно до діючого законодавства.



Символ перекресленого сміттевого кошика на приладі означає, що після завершення терміну його служби пристрій треба утилізувати окремо від побутового сміття.

Окрема обробка дозволяє відновлювати матеріали, використані при виробництві цього приладу, що значно економить сировину й енергію.

Декларація відповідності

Цим ми заявляємо, що наша продукція відповідає європейським директивам, рішенням та положенням і вимогам, зазначеним у згаданих стандартах.

Цей прилад відповідає таким директивам Європейського співтовариства:

- Директива ЄС про низьковольтне обладнання 2006/95/ЄС з подальшими поправками
- Директива ЄС про електромагнітну сумісність 2004/108/ЄС з подальшими поправками
- Регламент ЄС 1275/2008 щодо режиму очікування
- Цей прилад відповідає Регламенту ЄС 1935/2004 про матеріали та вироби, призначені для контакту з продуктами харчування.

- لا تستخدم أبدا خدمات فنيين غير معتمدين.
يرجى تحديد:
- نوع العطل،
 - طراز الجهاز (Art)؛
 - الرقم التسلسلي (N.S).

في حالة حدوث أي مشاكل في التشغيل، اتصل بمركز الخدمات الفنية في شركة فرانك (راجع القائمة الموجودة على الصفحة الخلفية).

التخلص من الجهاز

- إقرار المطابقة**
تقر شركة فرانك أن منتجاتها تلبى التوجيهات الأوروبية المعمول بها والقرارات واللوائح والمتطلبات المدرجة في المعايير المشار إليها.
يتوافق هذا الجهاز مع توجيهات الاتحاد الاقتصادي الأوروبي التالية:
- مواصفة التيار المنخفض 2006/95/EC والتعديلات اللاحقة،
 - مواصفة EMC 2004/108/EC والتعديلات اللاحقة
 - قانون EC 1275/2008 عند الحاجة
 - يتوافق هذا الجهاز مع قانون EC 1935/2004 بشأن المواد والأدوات التي تلامس الأطعمة.

- مواد التعبئة والتغليف لهذا الجهاز قابلة لإعادة التدوير ويمكن أن تكون مصنوعة من:
- الورق المقوى
 - الورق
 - رقائق البولييثين (PE)
 - البوليسترين الخالي من الكلوروفلوروكربون (رغوة البوليسترين الصلبة)
 - شريط البولي بروبيلين (PP).
- تخلص من هذه المواد بطريقة مسؤولة ووفقا للوائح الحكومية.
- يشير رمز صندوق القمامة المحظور على الجهاز إلى أنه في نهاية عمر الخدمة يجب التخلص من المنتج بشكل منفصل عن النفايات الأخرى.
- 

تتيح المعالجة المنفصلة استعادة المواد المستخدمة في إنتاج هذا الجهاز، مما يوفر كثيرا في المواد الخام والطاقة.

| الخطأ | السبب | الحل |
|---|---|--|
| يتعذر تدفق الحليب من صنوبر الحليب (C5). | أنبوب السحب غير مُدخّل أو مُدخّل بشكل غير صحيح. | أدخل أنبوب السحب (C4) في الحلقة المطاطية في غطاء وعاء الحليب (الشكل 31). |

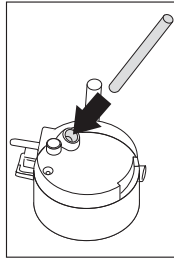

Fig. 31

| | | |
|---|--|---|
| الحليب به رغوة قليلة. | غطاء وعاء الحليب متسخ. | نظف غطاء وعاء الحليب كما هو موضح في الجزء "تنظيف وعاء الحليب". |
| يحتوى الحليب على فقاعات أو رغوة متناثرة تتدفق من الصنوبر. | منظمات رغوة الحليب غير مُركبة بشكل صحيح. | اضبط من خلال اتباع التعليمات الواردة في الجزء "إعداد الكابتشينو". |
| الحليب ليس بارد بما يكفي أو قليل الدسم. | تم ضبط منظم رغوة الحليب بشكل غير صحيح. | يجب أن تستخدم بشكل مثالي حليب منزوع الدسم أو قليل الدسم في درجة حرارة الثلاجة (حوالي 5 درجة مئوية). إذا مازالت النتيجة غير مرضية، استخدم نوع آخر من الحليب. |
| غطاء وعاء الحليب متسخ. | نظف غطاء وعاء الحليب كما هو موضح في الجزء "تنظيف وعاء الحليب". | قم بتحريك منظم رغوة الحليب قليلاً تجاه كلمة "CAFFELATTE" (كافيه لاتيه) (انظر جزء "إعداد الكابتشينو"). |

البيانات الفنية

| | |
|---|--|
| لوحة البيانات المثبتة على جانب الجهاز تذكر الحمل الكلي عند التوصيل والجهد والتردد المطلوبين. | الجهد الكهربائي: 220/240 فولت، 50-60 هرتز الحد الأقصى 10 أمبير |
| يرجى التحقق من الحد الأدنى من التدابير اللازمة للتثبيت السليم للجهاز. يجب تركيب ماكينة إعداد القهوة في خزنة عمودية، والتي يجب أن تكون بدورها مثبتة بالحائط. | الطاقة المستخدمة: 1350 وات |
| | الضغط: 15 بار |
| | سعة خزان الماء: 8.1 لتر |
| | الحجم الطول x الارتفاع x العمق: 595x456x412 مم |
| | الوزن: 26 كجم |

| العطل | السبب | الحل |
|---------------------------------|--------------------------|--|
| تتدفق القهوة سريعاً للغاية. | درجة طحن البن خشنة جداً. | أدر مفتاح ضبط الطحن مرة واحدة عكس اتجاه عقارب الساعة تجاه "1" بينما مطحنة البن مشغلة (الشكل. 21). تجنب إدارة مفتاح ضبط مستوى الطحن بشدة وإلا عند اختيار فنجانين، قد يتم تدفق القهوة بمعدل قطرة في المرة. يكون التأثير واضح فقط بعد إعداد ما يعادل فنجانين. |
| القهوة لا تخرج من أحد الصنابير. | الصنابير مسدودة. | قم بتنظيف الصنابير باستخدام عود تنظيف الأسنان (الشكل. 34). |

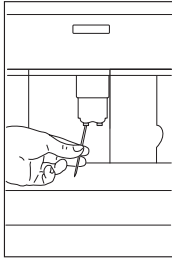

Fig. 34

| | | |
|---|---|--|
| القهوة لا تخرج من الصنابير، ولكن من حول باب الصيانة (A2). | فوهات الصنابير مسدودة بمسحوق القهوة الجافة. | إذا لزم الأمر، أزل رواسب البن بعود تنظيف الأسنان أو إسفنجة أو فرشاة مطبخ خشنة (الشكل. 34، 35، 36). |
|---|---|--|

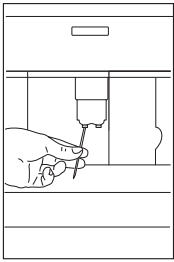

Fig. 34

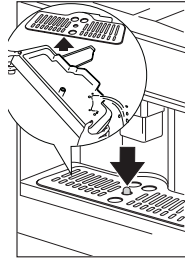

Fig. 35

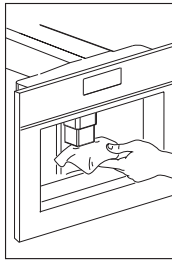

Fig. 36

| | | |
|--|--|---|
| الماء يخرج من الفوهات بدلاً من القهوة. | قد ينحصر البن المطحون مسبقاً في القمع (A21). | نظف درج البن بعناية (A3)، خاصة بالقرب من المفصلات |
| | | درج البن داخل باب الصيانة (A3) مسدود ولا يمكن تحريكه. |
| | | قم بتنظيف القمع (A21) باستخدام شوكة خشبية أو معدنية، نظف الجزء الداخلي من الماكينة. |

| الرسالة | المعنى | الإجراء الواجب فعله |
|--|---------------------------------|---|
| CLOSE DOOR (أغلق الباب) | باب الصيانة مفتوح. | أغلق باب الصيانة. |
| GENERAL ALARM (إنذار عام)! | الجهاز من الداخل متسخ جدا. | نظف الجهاز من الداخل بعناية (راجع قسم "تنظيف ماكينة إعداد القهوة"). إذا كانت ماكينة إعداد القهوة لا تزال تظهر هذه الرسالة بمجرد تنظيفها، يرجى استشارة خدمة العملاء. |
| رسالة !REPLACE FILTER (استبدل الفلتر) | يجب تغيير فلتر مُنقي الماء (A9) | يجب فوراً تغيير الفلتر باتباع التعليمات الواردة في الجزء "استبدال الفلتر". |

استكشاف الأخطاء وإصلاحها

جدول الأعطال

موضح أدناه قائمة من الأعطال المحتملة. إذا تعذر حل المشكلة كما هو موضح، اتصل بخدمة العملاء.

| العطل | السبب | الحل |
|-------------------------------|---|--|
| القهوة ليست ساخنة. | لم يتم تسخين الأكواب مسبقاً. قد بردت وحدة التحضير بسبب مرور 3/2 دقيقة منذ إعداد فنجان القهوة الأخير. درجة الحرارة المضبوطة منخفضة للغاية. | قم بتدفئة الفناجين من خلال شطفها بماء ساخن. قبل إعداد القهوة، قم بإحماء وحدة التحضير من خلال الضغط على الأيقونة (B3). تغيير درجة الحرارة المضبوطة (انظر الفقرة "تغيير درجة حرارة القهوة"). |
| القهوة ليس بها رغوة بما يكفي. | درجة طحن البن خشنة جداً. | أدر مفتاح ضبط الطحن مرة واحدة عكس اتجاه عقارب الساعة تجاه "1" بينما مطحنة البن مشغلة (الشكل. 21). |

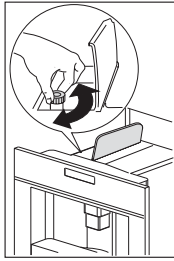

Fig. 21

نوع قهوة خاطئ

| | | |
|--|---------------------------|---|
| القهوة تتدفق ببطء شديد أو قطرة واحدة في المرة. | درجة طحن البن ناعمة جداً. | استخدم نوع قهوة لماكينات صنع القهوة الإسبريسو. أدر مفتاح ضبط الطحن مرة واحدة في اتجاه عقارب الساعة "7" بينما مطحنة القهوة مشغلة (الشكل. 21). استمر في إدارة المفتاح نقرة واحدة إلى أن تكون راضي عن مستوى تدفق القهوة. يكون التأثير واضح فقط بعد إعداد ما يعادل فنجانين. |
|--|---------------------------|---|

| الرسالة | المعنى | الإجراء الواجب فعله |
|---|--|---|
| FILL TANK (املاً الخزان) | خزان المياه فارغ أو غير موضوع في مكانه بشكل صحيح. | املاً الخزان بالماء و/أو أدخله بشكل صحيح، ادفعه حتى نهاية مساره. |
| PRESS OK GROUND TOO FINE ADJUST MILL AND (الطحن ناعم جداً اضبط المطحنة واضغط موافق (بالتبادل مع) | الطحن ناعم للغاية والقهوة تتدفق ببطء شديد. يتعذر على الماكينة إعداد قهوة ويوجد هواء في الدائرة الهيدروليكية. السبب المحتمل: لم يتم تركيب الفلتر بشكل صحيح. | أدر مفتاح ضبط الطحن مرة واحدة في اتجاه عقارب الساعة "7". تأكد من تركيب الفلتر بشكل صحيح (A9) وأن عملية التركيب تمت بشكل صحيح. |
| رسالة GROUND TOO FINE ADJUST MILL AND (الطحن ناعم للغاية اضبط الطحن (بالتبادل مع) OK و اضغط موافق) (ثم) FILL TANK (املاً الخزان) EMPTY WASTE COFFEE CONTAINER (قم بتفريغ وعاء بقايا القهوة) | تم إزالة الخزان أثناء إعداد القهوة. يوجد هواء في الدائرة الهيدروليكية. وعاء بقايا القهوة (A4) ممتلئ للغاية أو تم مرور 3 أيام منذ المرة الأخيرة لإعداد القهوة (يضمن هذا النظافة الصحيحة للماكينة). | أدخل الخزان واضغط على أيقونة موافق (B9). يتم عرض رسالة "HOT WATER PRESS OK" (ماء ساخن اضغط موافق). اضغط على أيقونة موافق (B9) مرة أخرى. الجهاز على وضع الاستعداد مرة أخرى. |
| INSERT WASTE COFFEE CONTAINER (أدخل وعاء بقايا القهوة) | بعد التنظيف، لم تتم إعادة وضع وعاء بقايا القهوة. | قم بتفريغ وتنظيف وعاء بقايا القهوة ثم أعده في مكانه. مهم: عند إزالة صينية تجميع القطرات، يجب تفريغ وعاء بقايا القهوة، حتى لو لم يكن ممتلئاً بالكامل. إذا لم يتم إجراء ذلك، قد يمتلئ وعاء بقايا القهوة أكثر من المتوقع ويتسبب في انسداد الماكينة عند إعداد القهوة في المرات القادمة. |
| ADD PRE-GROUND COFFEE (أضف البن المطحون مسبقاً) | تم اختيار وظيفة "البن المطحون مسبقاً" بدون وضع أي بن في القمع. القمع (A21) مسدود. | افتح باب الصيانة وأدخل وعاء بقايا القهوة. أخرج الجهاز وضع البن المطحون مسبقاً في القمع. أفرغ القمع باستخدام سكيناً كما هو موضح في الجزء "تنظيف قمع البن المطحون مسبقاً". |
| رسالة PLEASE !DESCALE (يرجى إزالة الترسبات) (بالتبادل مع) MEDIUM CUP NORMAL TASTE (فنجان متوسط مذاقه اعتيادي) | يجب إزالة ترسبات الماكينة. | يجب تنفيذ إجراء إزالة الترسبات الموضح في الجزء "إزالة الترسبات" بأقرب وقت ممكن. |
| رسالة LESS COFFEE (البن قليل) | تم استخدام الكثير جداً من البن. | اختر مذاق معتدل أو قم بتقليل كمية البن المطحون مسبقاً، ثم قم بإعداد القهوة مرة أخرى. |
| FILL BEAN CONTAINER (املاً وعاء حبوب القهوة) | قد نفذت حبوب القهوة. | املاً وعاء حبوب القهوة. |
| INSERT BREWING UNIT (أدخل وحدة التحضير) | لم يتم إعادة وضع وحدة التحضير بعد التنظيف. | أدخل وحدة التحضير كما هو موضح في الجزء "تنظيف وحدة التحضير". |

تنظيف وعاء الحليب

قم دائما بتنظيف الأنابيب الموجودة داخل وعاء الحليب عند إعداد الحليب. إذا كان لا يزال هناك حليب في الوعاء، لا تتركه خارج الثلاجة لفترة أطول من الضرورة القصوى. قم بتنظيف الوعاء في كل مرة تقوم فيها بإعداد الحليب كما هو موضح في قسم "إعداد الكابتشينو".

ملاحظة: يمكن غسل جميع المكونات في غسالة الصحون، مع وضعها في السلة العلوية لغسالة الصحون.

- ◀ أدر غطاء وعاء الحليب في اتجاه عقارب الساعة ثم أزلها.
- ◀ قم بإزالة فوهة الحليب وأنبوب السحب (الشكل 45).

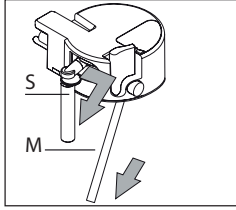

Fig. 45

- ◀ قم بإزالة منظم رغوة الحليب (F) عن طريق سحبه إلى الخارج.

◀ اغسل جميع المكونات جيدا بالماء الساخن وسائل غسيل معتدل. تأكد من عدم وجود بقايا حليب متروكة داخل الفتحات (الشكل 46) والشق على الطرف الدقيق لمنظم رغوة الحليب (الشكل 47).

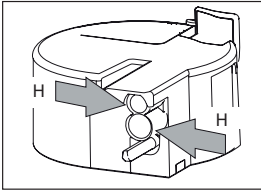

Fig. 45

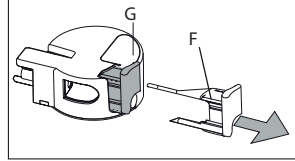

Fig. 47

- ◀ تأكد من عدم انسداد أنبوب السحب والفوهة ببقايا الحليب.
- ◀ أعد وضع منظم رغوة الحليب، وفوهة الحليب وأنبوب السحب.
- ◀ أعد وضع غطاء وعاء الحليب.

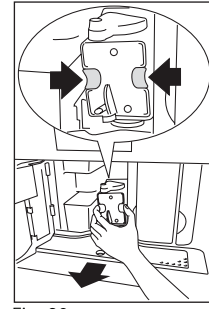

Fig. 39

مهم: لا تستخدم سائل الغسيل لتنظيف وحدة التحضير. سيعمل ذلك على إزالة التشحيم الموضوع على المكبس من الداخل.

- ◀ انقع وحدة التحضير في الماء لمدة 5 دقائق تقريبا، ثم اشطفها.

- ◀ بعد التنظيف، أعد وضع وحدة التحضير (A5) عن طريق تحريكها على الدعامة الداخلية والدبوس في الأسفل، ثم اضغط على الرمز PUSH (ادفع) بشكل كامل للداخل حتى تستقر في مكانها (الشكل 42).

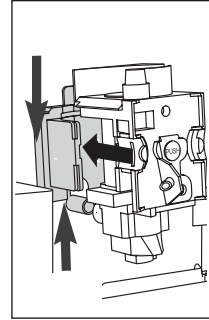

Fig. 42

ملاحظة: إذا كان من الصعب إدخال وحدة التحضير، يجب عليك أولا تكييفها مع الأبعاد الصحيحة عن طريق الضغط عليها بقوة من أسفل ومن أعلى (الشكل 43).

◀ بمجرد إدخال وحدة التحضير، تأكد من خروج الزرين الملونين باللون الأحمر (الشكل 44).

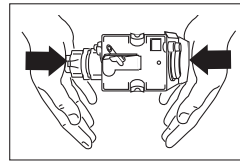

Fig. 43

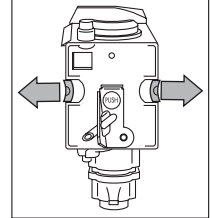

Fig. 44

- ◀ أعد وضع علبة التنقيط ووعاء بقايا القهوة.
- ◀ أغلق باب الصيانة.

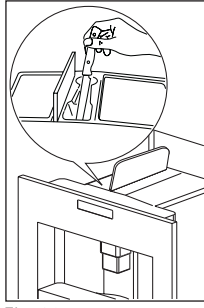

Fig. 28

تنظيف الجزء الداخلي لماكينة إعداد القهوة

- ◀ تحقق بانتظام (مرة واحدة تقريباً في الشهر) من أن الجزء الداخلي لماكينة إعداد القهوة غير متسخ. إذا لزم الأمر، قم بإزالة الرواسب القهوة بواسطة إسفنجة.
- ◀ قم بإزالة الرواسب بواسطة مكنسة كهربائية (الشكل 38).

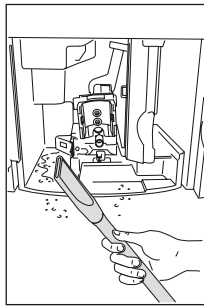

Fig. 38

تنظيف وحدة التحضير

يجب تنظيف وحدة التحضير مرة واحدة شهرياً على الأقل.

مهم: يجب ألا يتم إزالة وحدة التحضير (A5) بينما الجهاز مشغلاً. لا تستخدم القوة لإزالة وحدة التحضير.

تابع على النحو التالي:

- ◀ تأكد من إيقاف الجهاز بشكل صحيح (انظر "إيقاف الجهاز").
- ◀ افتح باب الصيانة (الشكل 23).
- ◀ أزل علبة التنقيط ووعاء بقايا القهوة (الشكل 24).

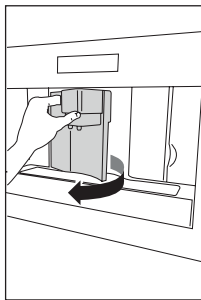

Fig. 23

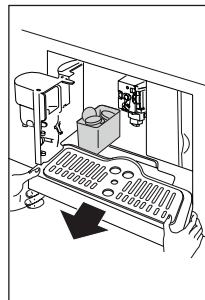

Fig. 24

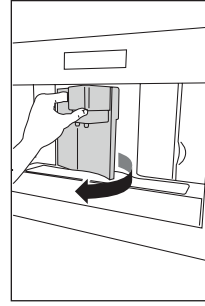

Fig. 23

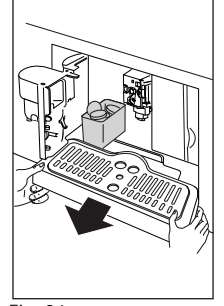

Fig. 24

إخراج علبة التنقيط (14A):

- ◀ افتح باب الصيانة (الشكل 23).
- ◀ أزل علبة التنقيط ووعاء بقايا القهوة (الشكل 24).

- ◀ قم بتنظيف علبة التنقيط ووعاء بقايا القهوة (4A).
- ◀ أعد وضع علبة التنقيط ووعاء بقايا القهوة (4A).
- ◀ أغلق باب الصيانة.

تنظيف خزان المياه

- ◀ قم بتنظيف خزان المياه بانتظام (A12) مرة واحدة تقريباً في الشهر) بواسطة قطعة قماش مبللة وقليل من سائل غسيل معتدل.
- ◀ احرص على إزالة جميع آثار سائل الغسيل.
- ◀ املاً خزان الماء بماء شرب عذب.
- ◀ أفرغ خزان الماء في حالة عدم استخدامه لفترة مطولة (العطلات إلخ).
- ◀ قم بتغيير الماء إذا لم يتم استخدام الجهاز لما يزيد عن يومين.

تنظيف الفوهات

- ◀ قم بتنظيف الفوهات بشكل دوري باستخدام إسفنجة (الشكل 36).
- ◀ تحقق بانتظام من أن الفتحات في فوهات القهوة غير مسدودة. إذا لزم الأمر، قم بإزالة الرواسب القهوة بواسطة مسواك (الشكل 34).

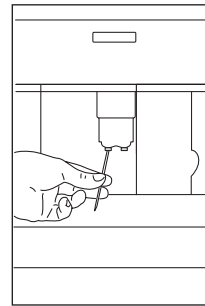

Fig. 34

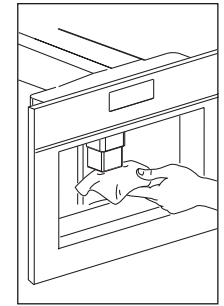

Fig. 36

- ◀ اضغط على زري التحرير الملون باللون الأحمر إلى الداخل وفي الوقت نفسه اسحب وحدة التحضير للخارج (الشكل 39).

تنظيف قمع البن المطحون مسبقاً

- ◀ تحقق بانتظام (مرة واحدة تقريباً في الشهر) من أن قمع البن المطحون مسبقاً غير مسدود (الشكل 28).

إيقاف الجهاز

كل مرة يتم فيها إيقاف الجهاز، يقوم بإجراء دورة شطف لا يمكن إيقافها.



خطر الإصابة بحروق! أثناء الشطف، يتدفق قليلاً من الماء الساخن من صانبي القهوة.

تجنب لمس رذاذ الماء. لإيقاف الجهاز، اضغط على زر التشغيل-الإيقاف/الاستعداد (A7). يقوم الجهاز بإجراء دورة شطف ثم ينطفئ.

◀ في حالة عدم استخدام الجهاز لفترة مطولة، اضبط المفتاح الرئيسي (A23) بالجزء الخلفي من الجهاز على الوضع 0.

- ◀ اضغط على الأيقونة OK (B9) للتأكيد ثم الأيقونات △ ▽ (B7) و (B8) (الشكل. 9) إلى أن يتم عرض رسالة "CAPPUCC COFFEE FOR" (البن اللازم لإعداد الكابتشينو).
- ◀ اضغط على الأيقونة OK (B9) مرة أخرى.
- ◀ اختر كمية البن اللازمة من خلال الضغط على الأيقونات (B7) و (B8). يعرض شريط التقدم كمية القهوة المختارة.
- ◀ اضغط على الأيقونة OK (B9) للتأكيد (أو الأيقونة (B6) لإلغاء الإجراء.
- ◀ اضغط على الأيقونة (B6) (الشكل. 25) مرتين للخروج من القائمة.

التنظيف والعناية

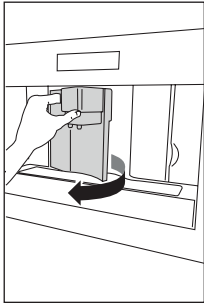

Fig. 23

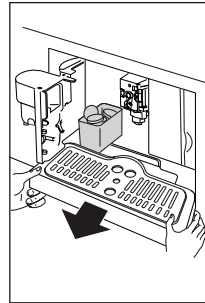

Fig. 24

⚠ قبل إجراء أي عمليات تنظيف، يجب إيقاف تشغيل الجهاز عن طريق الضغط على المفتاح وفصله من مصدر الطاقة (A23) الرئيسي. لا تغمر ماكينة إعداد القهوة في الماء أبداً.

تنظيف ماكينة إعداد القهوة

◀ لا تستخدم المذيبات أو المنظفات الكاشطة لتنظيف ماكينة إعداد القهوة. استخدام قطعة قماش ناعمة ومبللة سيكون كافياً.

◀ لا تغسل أبداً أي من مكونات ماكينة إعداد القهوة في غسالة الصحون.

يجب تنظيف الأجزاء التالية من الماكينة بانتظام:

- وعاء بقايا القهوة (4A).
- صينية تجميع عصارة الطعام (14A)
- خزان المياه (12A).
- فوهات القهوة (13A).
- قمع البن المطحون مسبقاً (21A).
- الجهاز من الداخل، يمكن الوصول إليه بعد فتح باب الصيانة (2A).
- وحدة التحضير (5A)

تنظيف وعاء بقايا القهوة

عندما يتم عرض رسالة COFFEE EMPTY WASTE CONTAINER (قم بتفريغ وعاء بقايا القهوة)، فيجب حينئذٍ تفريغ وعاء القهوة وتنظيفه.

للتنظيف:

- ◀ افتح باب الصيانة في الجانب الأمامي للجهاز (الشكل 23)، وقم بإزالة وعاء بقايا القهوة ثم قم بتفريغ الوعاء وتنظيفه (الشكل 24).

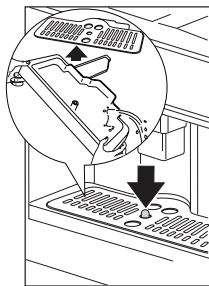

Fig. 35

◀ قم بتنظيف وعاء بقايا القهوة بعناية.

⚠ هام: عند استخراج علبة التنقيط، يجب دائماً تفريغ وعاء بقايا القهوة.

تنظيف علبة التنقيط (14A)

⚠ هام! في حالة عدم إفراغ علبة التنقيط، قد يفيض الماء. قد يتسبب هذا في تلف الجهاز. تم تجهيز علبة التنقيط بمؤشر مستوى (أحمر) يوضح مستوى الماء الذي تحتوي عليه (الشكل 35). قبل أن يبرز المؤشر من علبة الأكواب، يجب تفريغ علبة التنقيط وتنظيفها.

- لتغيير كمية القهوة أو رغوة الحليب التي يقوم الجهاز بصنعها تلقائياً في الكوب، تابع كما هو موضح في قسم "تغيير كمية القهوة والحليب لإعداد الكابتشينو أو ماكياتو لاتييه".

تغيير كمية الحليب والقهوة اللازمة لإعداد الكابتشينو

تم ضبط الجهاز بشكل افتراضي لإعداد كابتشينو نموذجي تلقائياً. لتغيير هذه الكميات، اتبع ما يلي:

تغيير كمية الحليب

- ◀ املاً الوعاء بالحليب حتى مستوى الحد الأقصى المشار إليه بالوعاء.
- ◀ اضغط على الأيقونة \equiv (B2) للدخول إلى القائمة (الشكل. 22)، ثم اضغط على الأيقونات ∇ (B7) و Δ (B8) (الشكل. 9) إلى أن يتم عرض رسالة "PROGRAM CAPPUCINO" (برنامج الكابتشينو).

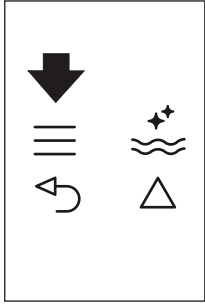

Fig. 22

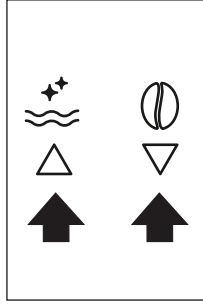

Fig. 9

- ◀ اضغط على الأيقونة OK (B9) للتأكيد.
- يتم عرض رسالة "PROGRAM MILK" (برنامج الحليب).
- ◀ اضغط على الأيقونة OK (B9) مرة أخرى.
- ◀ اختر كمية الحليب المطلوبة من خلال الضغط على الأيقونات ∇ (B7) و Δ (B8).
- يعرض شريط التقدم كمية الحليب المختارة.
- ◀ اضغط على الأيقونة OK (B9) للتأكيد (أو الأيقونة \rightarrow (B6) لإلغاء الإجراء).
- ◀ اضغط على الأيقونة \rightarrow (B6) (الشكل. 25) مرتين للخروج من القائمة.

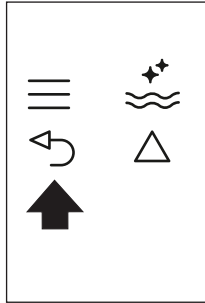

Fig. 25

تغيير كمية القهوة

- ◀ اضغط على الأيقونة \equiv (B2) للدخول إلى القائمة (الشكل. 22) أو اضغط على الأيقونات ∇ (B7) و Δ (B8) (الشكل. 9) إلى أن يتم عرض رسالة "PROGRAM CAPPUCINO" (برنامج الكابتشينو).

- ◀ أزل صنوبر الماء الساخن (الشكل. 13) وقم بتركيب وعاء الحليب بالفوهة (الشكل. 32).
- ◀ ضع صنوبر الحليب كما هو موضح في الشكل. 33 ثم قم بوضع كوب كبير بما يكفي أسفل صنابير القهوة والحليب.
- ◀ اضغط على الأيقونة \equiv (B12). يتم عرض CAPPUCINO (كابتشينو) وبعد بضع ثوان، يتدفق الحليب برغوة من فوهة الحليب في الكوب الموجود أسفلها (يتوقف الصب تلقائياً).
- ◀ بعد ذلك يقوم الجهاز بصب القهوة.
- الكابتشينو جاهز الآن. قم بتحليلته حسب المذاق، وإذا رغبت في ذلك، رش قليل من مسحوق الكاكاو فوق الرغوة.

ملاحظات:

- أثناء إعداد الكابتشينو، يمكن إيقاف تدفق رغوة الحليب أو القهوة من خلال الضغط على الأيقونة \equiv (B12).
- إذا أوشك الحليب في الوعاء على الانتهاء أثناء صب رغوة الحليب، أخرج الوعاء وقم بإضافة الحليب. ثم أعد تركيبه واضغط على الأيقونة \equiv (B12) لطلب الكابتشينو مرة أخرى.
- يجب إجراء عمليات التنظيف هذه في كل مرة يتم فيها تقديم مشروب الحليب. لضمان النظافة التامة والسلامة الكاملة لرغوة الحليب، قم دائماً بتنظيف الدوائر الموجودة في غطاء وعاء الحليب بعد عمل الكابتشينو.
- يضيء الرمز PRESS CLEAN (اضغط تنظيف) في الشاشة.
- ◀ ضع وعاءً تحت فوهة الحليب (الشكل 33).
- ◀ اضغط على زر CLEAN (تنظيف) بالغطاء (C3) (انظر الصفحة 8) واستمر في الضغط على الأقل لمدة 5 ثوان (الشكل. 33) لبدء وظيفة التنظيف.
- يعرض الجهاز الرسالة CLEANING (جاري التنظيف) فوق شريط التقدم.

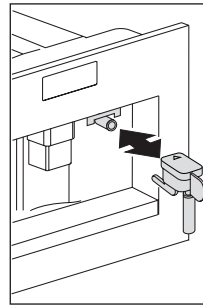

Fig. 13

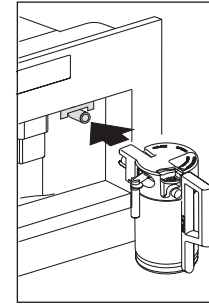

Fig. 32

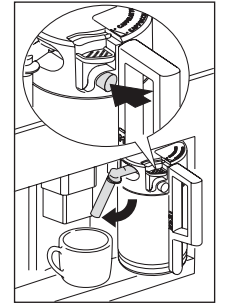

Fig. 33

- ◀ يجب عدم تحرير زر CLEAN (تنظيف) حتى اكتمال الشريط مشيراً إلى أن عملية التنظيف قد انتهت.
- عند تحرير زر CLEAN (تنظيف)، تتوقف الوظيفة.
- بعد التنظيف، قم بإزالة وعاء الحليب ثم وضعه في الثلاجة. يجب عدم ترك الحليب خارج الثلاجة لأكثر من 15 دقيقة. أزل وعاء الحليب ونظف دائماً فوهة البخار بقطعة قماش نظيفة.

إعداد الكابتشينو



هام!

اضبط كمية القهوة التي ترغب في استخدامها لإعداد كابتشينو في وظيفة "برنامج الكابتشينو" بالقائمة.

◀ حدد مذاق القهوة التي تريد استخدامها لإعداد الكابتشينو عن طريق الضغط على مفتاح اللبس (B4).

◀ أزل غطاء وعاء الحليب.

◀ املاً الوعاء بحوالي 100 جرام من الحليب لكل كوب

كابتشينو مطلوب إعداده (الشكل 30). لا تتجاوز أبدا

مستوى الحد الأقصى "MAX" (يعادل حوالي 750 مل)

المشار إليه على الوعاء. يجب أن تستخدم بشكل مثالي

حليب منزوع الدسم أو شبه منزوع الدسم في درجة حرارة

الثلاجة (حوالي 5 درجة مئوية).

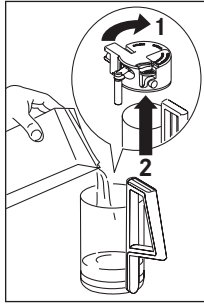

Fig. 30

◀ تأكد من إدخال أنبوب السحب بشكل صحيح في الحلقة المطاطية (الشكل 31)، ثم أعد وضع غطاء وعاء الحليب.

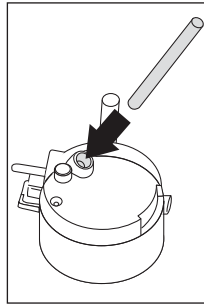

Fig. 31

◀ ضع منظم رغوة الحليب (C1) بين الكلمتين

CAFFELATTE و CAPPUCINO (كابتشينو) يمكن

(كافية لاتبه) المطبوعة على غطاء وعاء الحليب. يمكن

ضبط كمية الرغوة من خلال تحريك المنظم تجاه كلمة

CAFFELATTE (كافية لاتبه) للحصول على رغوة

أكثر كثافة. تحريك المنظم تجاه كلمة CAPPUCINO

(كابتشينو) يجعل الرغوة أقل كثافة (الشكل 41).

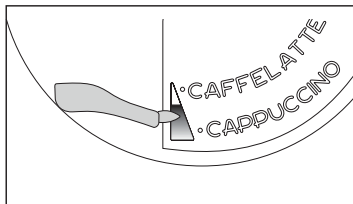

Fig. 41

◀ اضغط على الأيقونة OK (B9) مرة أخرى ويتم تدفق الماء الساخن من صنوبر الماء داخل الوعاء أسفله.

◀ يجب ألا تسمح بتدفق الماء الساخن لما يزيد عن دقيقتين في المرة الواحدة.

◀ للإيقاف، اضغط على الأيقونة (B13) أو الأيقونة (B6).

■ يتوقف الجهاز عن تدفق الماء الساخن بمجرد بلوغ الكمية المضبوطة.

تغيير كمية الماء الساخن

تم ضبط الجهاز بشكل افتراضي لصب 150 مل من الماء الساخن تلقائياً. لتغيير هذه الكميات، اتبع ما يلي:

◀ ضع وعاءً تحت صنوبر الماء (الشكل 12).

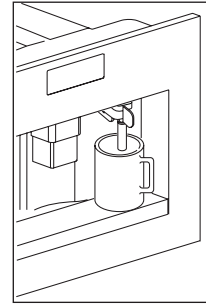

Fig. 12

◀ اضغط على الأيقونة (B2) للدخول إلى القائمة (الشكل 22).

أو اضغط على الأيقونات (B7) و (B8) (الشكل 9) إلى أن يتم عرض رسالة "PROGRAM"

WATER HOT (برنامج الماء الساخن).

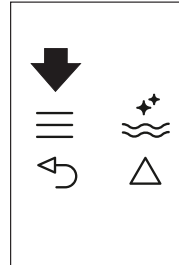

Fig. 22

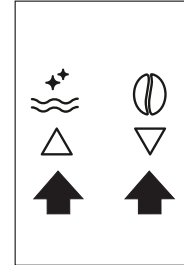

Fig. 9

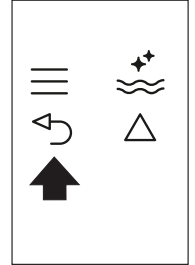

Fig. 25

◀ اضغط على الأيقونة OK (B9) للتأكيد.

◀ اختر الكمية المطلوبة من الماء من خلال الضغط على الأيقونات (B7) و (B8).

■ يعرض شريط التقدم كمية الماء المختارة.

◀ اضغط على الأيقونة OK (B9) للتأكيد (أو الأيقونة (B6) لإلغاء الإجراء.

◀ اضغط على الأيقونة (B6) (الشكل 25) مرتين للخروج من القائمة.

■ تتم الآن إعادة برمجة الجهاز بالإعدادات الجديدة وهو جاهز.



هام!

- لا تقم أبداً بوضع البن المطحون مسبقاً عندما يكون الجهاز متوقفاً وإلا سينتشر البن في الجهاز من الداخل.
- لا تقم أبداً بإضافة أكثر من معيار واحد، وإلا فلن يتمكن الجهاز من إعداد القهوة.
- استخدم المقياس المرفق فقط.
- قم فقط بوضع البن المطحون مسبقاً لماكينة إعداد قهوة الإسبريسو في القمع.
- إذا تم استخدام أكثر من معيار واحد من البن المطحون مسبقاً وحدث اسداد للقمع، ادفع القهوة لأسفل بواسطة سكين (الشكل 21). ثم قم بإزالة وتنظيف وحدة التحضير كما هو موضح في قسم "تنظيف وحدة التحضير".

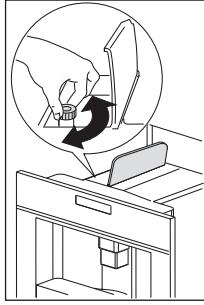

Fig. 21

تدفق ماء ساخن

- ◀ تأكد دائماً من أن الجهاز جاهزاً.
- ◀ تأكد أن صنوبر الماء في موضعه ومتصل بالفوهة (الشكل 13).

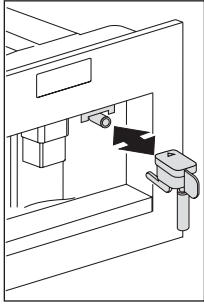



Fig. 13

- ◀ ضع وعاء أسفل الصنوبر.
- ◀ اضغط على الأيقونة  (B13) (الشكل 27).
- يعرض الجهاز: **PRESS HOT WATER**
OK (الماء ساخن، اضغط موافق)

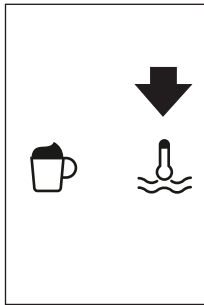

Fig. 27

- ◀ استخراج الجهاز عن طريق سحبه للخارج بواسطة المقابض (الشكل 14).



Fig. 14

- ◀ ارفع الغطاء المركزي، ثم ضع معياراً واحداً من البن المطحون مسبقاً في القمع (الشكل 26)، ثم ادفع الجهاز مرة أخرى، وتابع كما هو موضح في قسم "إعداد القهوة باستخدام حبوب القهوة".

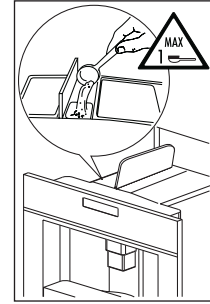



Fig. 26

- ◀ يمكنك إعداد فنجان قهوة واحد فقط في المرة الواحدة عن طريق الضغط على الأيقونة  (B10) (الشكل 19).

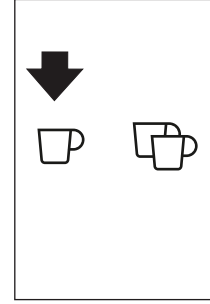

Fig. 19

- ◀ بعد استخدام الجهاز لإعداد القهوة باستخدام البن المطحون مسبقاً، وبهدف العودة إلى إعداد القهوة باستخدام حبوب القهوة، قم بإلغاء تنشيط وظيفة البن المطحون مسبقاً عن طريق الضغط على مفتاح اللمس (B4) (الشكل 15).

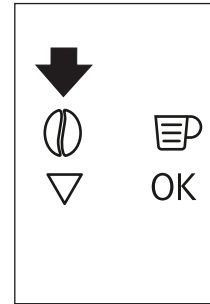

Fig. 15

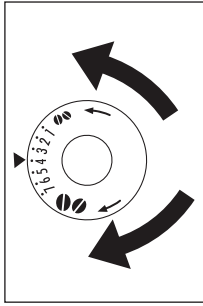

Fig. 40

إعداد قهوة إسبريسو بين مطحون مسبقاً (بدلاً من حبوب القهوة)

◀ اضغط على الأيقونة (B4) (الشكل. 15) واختر وظيفة البن المطحون مسبقاً.

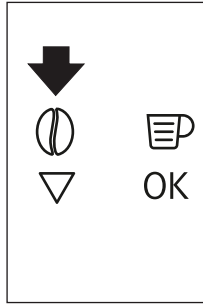

Fig. 15

- ◀ اضغط على أيقونة موافق (B9).
- ◀ اختر نوع القهوة الذي ترغب في تغييره من خلال الضغط على الأيقونات (B7) و (B8).
- ◀ اضغط على الأيقونة OK (B9) لتأكيد نوع القهوة الذي ترغب في إعداده.
- ◀ استخدم الأيقونات △ ▽ (B7) و (B8) لتغيير كمية القهوة. يعرض شريط التقدم كمية القهوة المختارة.
- ◀ اضغط على الأيقونة OK (B9) مرة أخرى للتأكيد (أو الأيقونة ↵ (B6) لإلغاء الإجراء).
- ◀ اضغط على الأيقونة ↵ (B6) (الشكل. 25) مرتين للخروج من القائمة.

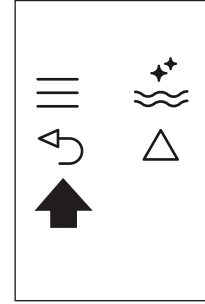

Fig. 25

تتم الآن إعادة برمجة الجهاز بالإعدادات الجديدة وهو جاهز.

ضبط مستوى طحن القهوة

تم ضبط مطحنة القهوة مسبقاً في المصنع ولا تحتاج ضبط. برغم ذلك، إذا كان تدفق القهوة أما سريعاً للغاية أو قليلاً للغاية (قطرة بين الحين والآخر) بعد إعداد فناجين القهوة الأولى، يمكن حينئذ تصحيح ذلك من خلال إعداد مفتاح ضبط مستوى الطحن (الشكل. 21).

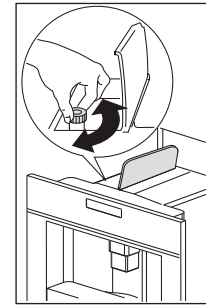

Fig. 21

تحذير: يجب تدوير مفتاح ضبط مستوى الطحن فقط عندما تكون مطحنة القهوة مشغلة.

- ◀ للتدفق القليل والقهوة المليئة بالرغوة، أدر المفتاح مرة واحدة عكس اتجاه عقارب الساعة (بن مطحون مسبقاً أكثر نعومة). للتدفق السريع (ليس قطرة في المرة الواحدة)، أدر المفتاح مرة واحدة في اتجاه عقارب الساعة (بن مطحون مسبقاً أكثر خشونة) (الشكل. 40).

مستوى الطحن واضغط موافق) وبعد ذلك "FILL TANK" (املاً الخزان).
 ◀ راجع مستوى الماء بالخزان وأعد تركيبه بالجهاز.
 ◀ لاستخدام الجهاز مرة أخرى، أدخل صنوبر الماء الساخن (الشكل. 13) إذا لم يكن مُركب فعلياً، اضغط على الأيقونة OK (B9). يتم عرض رسالة "HOT WATER PRESS OK" (ماء ساخن اضغط موافق). اضغط على الأيقونة OK (B9) خلال عدة ثوانٍ وقم بصب الماء من الصنوبر لما يقرب من 30 ثانية. عندما يتوقف التدفق، يتم عرض الأوضاع الأساسية مرة أخرى.

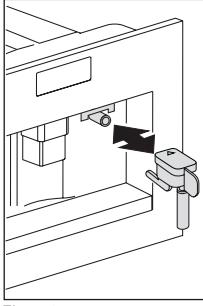

Fig. 13

⚠ تحذير: قد تطلب ماكينة صنع القهوة تكرار عملية التشغيل عدد من المرات حتى خروج الهواء بالكامل من الدائرة الهيدروليكية.

⚠ تحذير: إذا لم يتم إجراء هذه العملية بشكل صحيح أو إذا توقفت الماكينة، قد يتم عرض الأوضاع الأساسية بالرغم من استمرار وجود المشكلة فعلياً.

تغيير كمية القهوة في الفنجان

تم ضبط الجهاز بشكل افتراضي لإعداد الأنواع التالية من القهوة:

- إسبريسو
- فنجان صغير
- فنجان متوسط
- فنجان كبير
- كوب

لتغيير هذه الكميات، اتبع ما يلي:

◀ اضغط على الأيقونة ≡ (B2) للدخول إلى القائمة (الشكل. 22). اضغط على الأيقونات △ (B7) و ▽ (B8) (الشكل. 9) إلى أن يتم عرض "PROGRAM COFFEE" (برنامج القهوة).

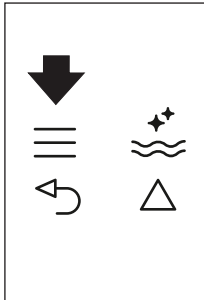

Fig. 22

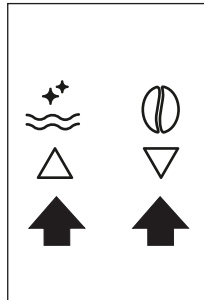

Fig. 9

- قم بإجماء الفناجين من خلال شطفها بماء ساخن.
- يمكن إيقاف تدفق القهوة في أي وقت من خلال إعادة الضغط على الأيقونة التي تم اختيارها مسبقاً التي تظل مضيئة أثناء التشغيل.
- بمجرد إنهاء التدفق، لزيادة كمية القهوة في الفنجان استمر في الضغط على الأيقونة المختارة مسبقاً خلال 3 ثوانٍ بعد إنهاء التدفق.
- عندما يعرض الجهاز رسالة "FILL TANK" (املاً الخزان)، قم حينئذ بملء الخزان بالماء أو سيتعذر على الجهاز تقديم القهوة. (من الطبيعي أن توجد بعض المياه المتبقية في الخزان عند عرض هذه الرسالة).

قم بتفريغ وعاء بقايا القهوة

بعد ما يقرب من 14 فنجان قهوة (أو 7 أزواج)، يعرض الجهاز رسالة "EMPTY WASTE COFFEE CONTAINER" (أفرغ وعاء القهوة المتبقية). حتى لو لم يكن ممتلئاً، يتم عرض رسالة وعاء القهوة المتبقية الفارغ بعد 72 ساعة من أول فنجان قهوة تم إعداده. فيما يتعلق باحتساب 72 ساعة بشكل صحيح، يجب ألا يتم إيقاف الماكينة نهائياً بالمفتاح الرئيسي في الوضع 0.
 ◀ للتنظيف، افتح باب الصيانة في الجانب الأمامي من الجهاز من خلال سحب الصنوبر (الشكل. 23)، أخرج صينية تجميع القطرات (الشكل. 24) وقم بتنظيفها (الشكل. 39). عند التنظيف، أخرج دائماً صينية تجميع القطرات بالكامل.

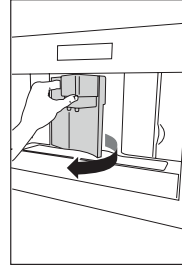

Fig. 23

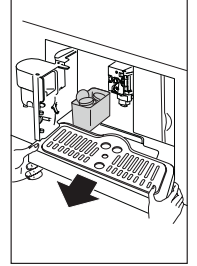

Fig. 24

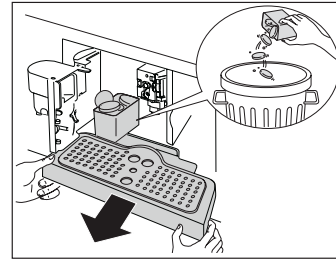

Fig. 39

⚠ تحذير: عند استخراج صينية تجميع القطرات، يجب دائماً تفريغ وعاء بقايا القهوة. إذا لم يتم إجراء ذلك، قد يحدث انسداد بالماكينة.

ملاحظة: تجنب نهائياً إزالة خزان الماء بينما يتم تدفق القهوة من الماكينة.

◀ في حالة إزالته، سيتعذر إعداد القهوة وسيعرض الجهاز

رسالة "GROUND TOO FINE ADJUST" (الطحن ناعم جداً اضبط MILL AND PRESS OK)

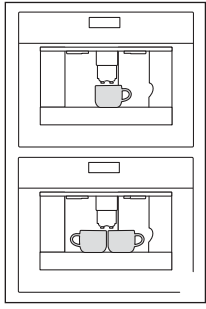

Fig. 16

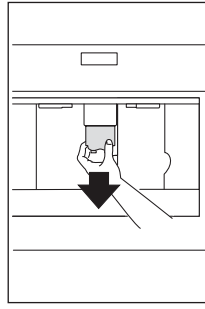

Fig. 17

- ◀ اضغط على الأيقونة (B5) (الشكل. 18) لاختيار نوع القهوة: إسبريسو، فنجان صغير، فنجان متوسط، فنجان كبير، كوب. اضغط على الأيقونة (B10) (الشكل. 19) إذا أردت إعداد فنجان قهوة والأيقونة (B11) (الشكل. 20) إذا أردت إعداد فنجانين من القهوة. الجهاز الآن يطحن الحبوب ويبدأ صب القهوة في الكوب. بمجرد صب الكمية المحددة من القهوة، يتوقف الجهاز عن الصب تلقائياً ويطرد بقايا القهوة المستعملة في وعاء بقايا القهوة.

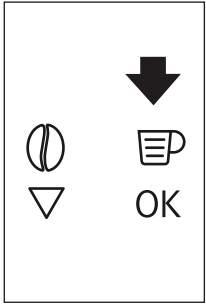

Fig. 18

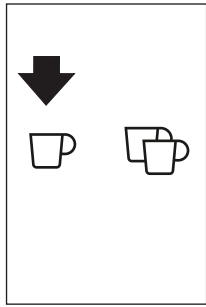

Fig. 19

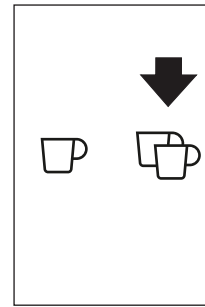

Fig. 20

- ◀ بعد بضع ثوان، يكون الجهاز جاهزاً للاستخدام مرة أخرى.
- ◀ لإيقاف الجهاز، اضغط على زر التشغيل-الإيقاف/الاستعداد (A7) (انظر الصفحة 8). قبل انطفاء الجهاز، يقوم الجهاز بإجراء دورة شطف تلقائية. احرص على تجنب حروق المياه الساخنة.

ملاحظة: في حالة تدفق قليلاً من القهوة أو عدم تدفق أي شيء نهائي، انظر جزء "ضبط طحن حبوب القهوة".

ملاحظة: في حالة تدفق القهوة سريعاً للغاية والقشدة غير مناسبة، انظر جزء "ضبط طحن حبوب القهوة".

نصائح لإعداد قهوة أكثر سخونة

- عند تشغيل الجهاز، إذا أردت إعداد فنجان صغير من القهوة (أقل من 60 سنتيمتر مكعب)، قم بإحماء الفنجان من خلال شطفه بماء ساخن.
- عند مرور أكثر من 3/2 دقيقة منذ إعداد فنجان القهوة الأخير، قبل طلب فنجان قهوة آخر، يجب إحماء وحدة التحمير من خلال الضغط على الأيقونة (B3). قم بصب الماء داخل صينية تجميع القطرات بالأسفل أو بدلاً من ذلك استخدم الماء لتعبئة (ثم تفرغ) الفنجان المقرر استخدامه لتسخين القهوة.
- مالم يتم الإحماء، لا تستخدم أكواب سميكة جداً لأنها سوف تمتص الكثير جداً من الحرارة.

مهم! استخدم الفلاتر الموصى بها بواسطة الجهة الصانعة فقط. قد يؤدي استخدام فلاتر غير مناسبة إلى إلحاق الضرر بالجهاز.

التشغيل والإحماء

كل مرة يتم فيها تشغيل الجهاز، يقوم بإجراء تسخين مسبق تلقائي ودورة شطف لا يمكن إيقافها. يكون الجهاز جاهزاً للاستخدام بعد استكمال هذه الدورة.

خطر الإصابة بحروق!

أثناء الشطف، يتدفق قليلاً من الماء الساخن من صناديق القهوة.

◀ لتشغيل الجهاز، اضغط على زر التشغيل-الإيقاف/الاستعداد

(A7) (انظر الصفحة 8). يتم عرض رسالة

"HEATING UP... PLEASE WAIT"

(الإحماء... يُرجى الانتظار).

◀ عند إتمام الإحماء، تتغير الرسالة إلى "RINSING"

(الشطف).

◀ يكون الجهاز على درجة حرارة عندما يتم عرض الرسالة

"MEDIUM CUP NORMAL TASTE"

(فنجان متوسط الحجم مذاقه اعتيادي).

◀ إذا لم يتم الضغط على أي أيقونة خلال دقيقتين، يتم عرض

الوقت (إذا تم ضبطه، انظر جزء "ضبط الساعة").

◀ إذا لم يتم ضبط الوقت، يعرض الجهاز آخر وظيفة تم

ضبطها.

◀ عند الضغط على أي أيقونة، يتم عرض الرسالة

"MEDIUM CUP NORMAL TASTE"

(فنجان متوسط الحجم مذاقه اعتيادي) مرة أخرى. الجهاز

جاهزاً لإعداد فنجان قهوة مرة أخرى.

إعداد قهوة باستخدام حبوب القهوة

◀ الجهاز مضبوط مسبقاً لإعداد القهوة بالمذاق العادي. يمكنك

أيضاً تحديد إعداد القهوة بمذاق خفيف جداً أو خفيف أو

عادي أو قوي أو قوي جداً. هناك أيضاً خيار البين المطحون

مسبقاً. لاختيار المذاق المطلوب، اضغط مرات أكثر على

مفتاح اللمس (B4) (الشكل 15). يتم عرض مذاق القهوة

المطلوب.

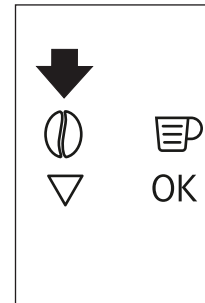

Fig. 15

◀ ضع كوباً واحداً تحت الفوهة لعمل كوب قهوة واحد أو

كوبين لعمل كوبين من القهوة (الشكل 16). اخفض

الفوهات من الكوب قدر المستطاع للحصول على قهوة

يعلوها طبقة أكثر سمكا (الشكل 17).

تغيير الفلتر ("إعادة ضبط الفلتر")

عندما تظهر رسالة "REPLACE FILTER" (استبدل الفلتر) أو بعد مرور شهرين من الاستخدام (انظر مؤشر التاريخ)، يجب حينئذ تغيير الفلتر:

- ◀ أزل الفلتر المتهالك.
- ◀ أخرج الفلتر الجديد من عبوته.
- ◀ قم بتحريك محدد مؤشر التاريخ (انظر الشكل 37) إلى أن يتم عرض أشهر الاستخدام (يدوم الفلتر لمدة شهرين تقريبًا).
- ◀ أدخل الفلتر في خزان الماء واضغط عليه حتى يلامس قاع الخزان (انظر الشكل 37).
- ◀ قم بتعبئة خزان الماء وضعه في ماكينة صنع القهوة، ثم أدخل صنوبر الماء الساخن (C7) (انظر صفحة 8).

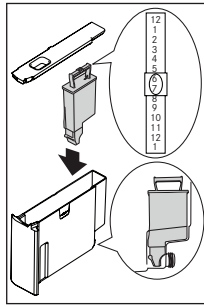

Fig. 37

- ◀ ضع وعاء أسفل الصنوبر (بسعة 100 مل كحد أدنى).
- ◀ اضغط على الأيقونة \equiv (B2) للدخول إلى القائمة.
- ◀ اضغط على الأيقونات ∇ Δ (B7) و (B8) إلى أن تظهر رسالة "FILTER RESET" (إعادة ضبط الفلتر).
- ◀ اضغط على أيقونة موافق (B9).
- ◀ يتم عرض رسالة "CONFIRM FILTER RESET" (تأكيد إعادة ضبط الفلتر).
- ◀ اضغط على الأيقونة OK (B9) لتأكيد الاختيار (أو (B6) للإلغاء). يتم عرض رسالة "HOT WATER PRESS OK" (ماء ساخن اضغط موافق).
- ◀ اضغط على الأيقونة OK (B9) مرة أخرى.
- ◀ يبدأ الجهاز في تقديم الماء الساخن ويتم عرض الرسالة "PLEASE WAIT..." (يُرجى الانتظار).
- ◀ عندما يتوقف تدفق الماء الساخن، يعرض الجهاز تلقائيًا ضبط الأوضاع الأساسية مرة أخرى.

إزالة الفلتر

لاستخدام الجهاز بدون فلتر، يجب إزالته وإخطار الجهاز بإزالته كالتالي:

- ◀ اضغط على الأيقونة \equiv (B2) للدخول إلى القائمة.
- ◀ اضغط على الأيقونات ∇ Δ (B7) و (B8) إلى أن يتم عرض رسالة "INSTALL FILTER*" (تركيب الفلتر).
- ◀ اضغط على الأيقونة OK (B9).
- ◀ يتم عرض رسالة "INSTALL FILTER*" (تأكيد تركيب الفلتر).
- ◀ اضغط على الأيقونة \rightarrow (B6).
- ◀ عندما تختفي علامة النجمة من الجزء الأيمن العلوي من وحدة العرض، اضغط على \rightarrow (B6) للخروج من القائمة.

◀ قم بتحريك مؤشر تحديد التاريخ (انظر الشكل 37) إلى أن يتم عرض أشهر الاستخدام.

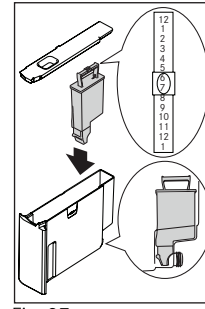
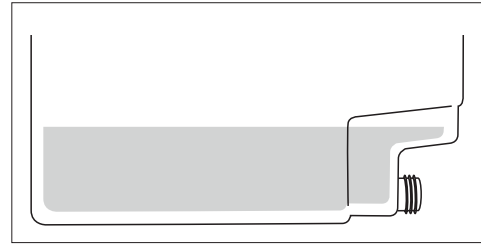

Fig. 37



مهم

- يستمر الفلتر مدة شهرين تقريبًا في حالة استخدام الجهاز بشكل اعتيادي.
- عند ترك ماكينة صنع القهوة بدون استخدام بينما الفلتر مُركب، سيستمر بحد أقصى ثلاث أسابيع.
- قم بتعبئة الخزان بقليل من الماء حتى المستوى الموجود بالشكل:



- ◀ أدخل الفلتر في خزان الماء واضغط عليه حتى يلامس قاع الخزان (انظر الشكل 37)، قم بتركيب صنوبر الماء الساخن إذا كان غير مُركب.
- ◀ قم بتعبئة خزان الماء وضعه في ماكينة صنع القهوة، ثم أدخل صنوبر الماء الساخن (C7) (انظر صفحة 8).
- ◀ ضع وعاء أسفل الصنوبر (بسعة 100 مل كحد أدنى).
- ◀ اضغط على الأيقونة \equiv (B2) للدخول إلى القائمة.
- ◀ اضغط على الأيقونات ∇ Δ (B7) و (B8) إلى أن تظهر رسالة "INSTALL FILTER" (تركيب الفلتر).
- ◀ اضغط على الأيقونة OK (B9).
- ◀ يتم عرض رسالة "PLEASE INSTALL FILTER CONFIRM" (تركيب الفلتر يُرجى التأكيد).
- ◀ اضغط على الأيقونة OK (B9) لتأكيد الاختيار (أو \rightarrow (B6) للإلغاء). يتم عرض رسالة "PRESS OK WATER" (ماء ساخن اضغط موافق).
- ◀ اضغط على الأيقونة OK (B9) مرة أخرى. يبدأ الجهاز في تقديم الماء الساخن وتظهر الرسالة "PLEASE WAIT..." (يُرجى الانتظار).
- ◀ عندما يتوقف تدفق الماء الساخن من الجهاز، يعرض الجهاز تلقائيًا ضبط الأوضاع الأساسية مرة أخرى.



مهم

- قد يطلب الجهاز تكرار عملية التشغيل عدد من المرات حتى خروج الهواء بالكامل من الدائرة الهيدروليكية.

التشغيل لأول مرة



مهم

- تم استخدام القهوة في المصنع لاختبار الجهاز، لذلك فمن الطبيعي تماما وجود آثار بن في المطحنة.
- قم بتخصيص درجة عسر الماء في أقرب وقت ممكن مع اتباع التعليمات في قسم "إعداد عسر الماء".
- قم بتوصيل الجهاز بمصدر التيار الرئيسي. قم بضبط اللغة المطلوبة.

لضبط اللغة، استخدم الأيقونات (B7 و B8) ▽ △

لتحديد اللغة المطلوبة (الشكل 9). عندما تظهر رسالة

"PRESS OK TO CHOOSE ENGLISH"

(اضغط موافق لتحديد اللغة الإنجليزية) بوحدة العرض،

اضغط على الأيقونة OK (B 11) (الشكل 10) لمدة 3

ثوان إلى أن تظهر رسالة "ENGLISH"

"INSTALLED" (تم تثبيت اللغة الإنجليزية). إذا قمت

بضبط لغة خاطئة، اتبع التعليمات الموجودة في قسم "إعداد

اللغة". إذا كانت لغتك غير متوفرة، اختر إحدى اللغات

المعروضة. التعليمات تشير إلى النسخة الإنجليزية. ثم اتبع

التعليمات المعروضة.

■ قم بتركيبه كما هو موضح في الشكل 13. يعرض

الجهاز: PRESS OK HOT WATER

(الماء ساخن، اضغط موافق)

- اضغط على الأيقونة OK (B9) (الشكل 10) وبعد بضع ثوان يخرج قليل من الماء من الصنبور.

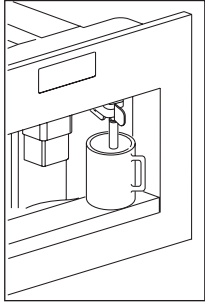

Fig. 12

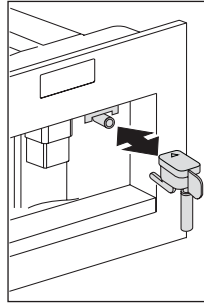

Fig. 13

الجهاز يعرض الآن PLEASE TURNING OFF

WAIT (إيقاف التشغيل، برجاء الانتظار) ثم ينطفئ.

استخرج الجهاز عن طريق سحبه بواسطة المقابض

(الشكل 14). افتح الغطاء واملأ الوعاء بحبوب القهوة، ثم

أغلق الغطاء وادفع الجهاز للداخل.

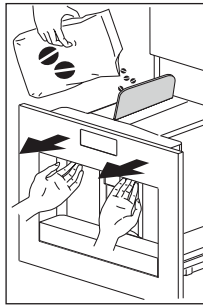

Fig. 14

ماكينة إعداد القهوة جاهزة الآن للاستخدام العادي.



مهم

- تجنب نهائياً وضع البن المطحون مسبقاً أو حبوب البن المجمدة أو الكاراميلية أو أي شيء آخر لأنها قد تلحق الضرر بالجهاز.

عند استخدام الجهاز لأول مرة، ستحتاج إلى عمل 4 - 5

أكواب من القهوة و 4-5 أكواب كابتشينو قبل أن يعطي

الجهاز نتائج مرضية.

كل مرة تقوم فيها بتشغيل ماكينة صنع القهوة من خلال

مفتاح التشغيل/الإيقاف (A23)، فإنها تقوم بدورة تشخيص

ذاتي ثم تنطفئ لتشغيل الجهاز مرة أخرى، اضغط على زر

التشغيل/الإيقاف (A7) (راجع الصفحة 8).

تركيب الفلتر

بعض الموديلات مزودة بفلتر مُنقي الماء لتحسين جودة الماء

المستخدم وإطالة العمر الافتراضي للجهاز.

لتركيب، تابع على النحو التالي:

- أزل الفلتر (A9) من العبوة (انظر صفحة 8)

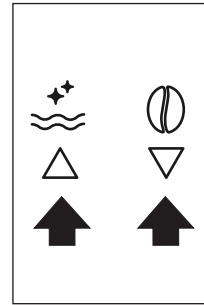

Fig. 9

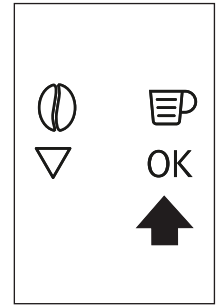

Fig. 10

بعد 5 ثوان، يعرض الجهاز رسالة "FILL TANK" (املأ

الخزان). أخرج خزان الماء (الشكل 11)، اشطفه وقم

بتعبئته بالماء العذب بدون تجاوز خط الحد الأقصى. أعد

وضع الخزان وادفعه لأبعد ما تستطيع. يمكن تركيب فلتر

مُنقي الماء في الخزان (الشكل 37).

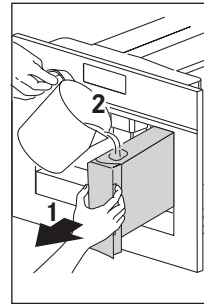

Fig. 11

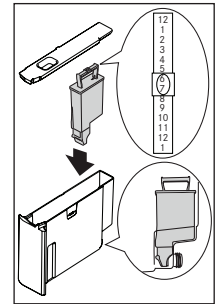

Fig. 37

ضع كوباً تحت صنبور الماء الساخن (الشكل 12).

(في حالة عدم إدخال صنبور الماء الساخن، يعرض الجهاز

رسالة "SPOUT INSERT WATER"

(أدخل صنبور الماء).

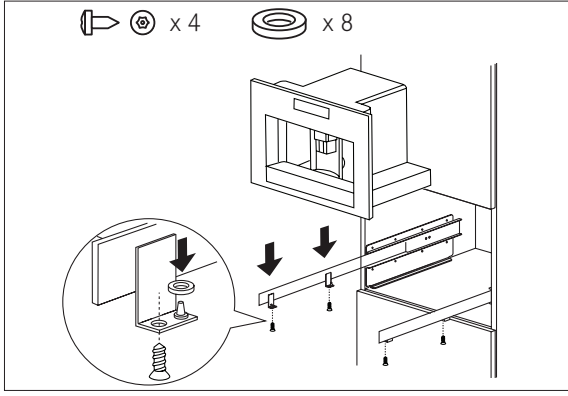

Fig 5

◀ قم بتثبيت كابل التيار بالمشبك (الشكل 6). يجب أن يكون كابل التيار طويل بما يكفي لكي يتيح إخراج الجهاز من الخزانة لملء وعاء حبوب القهوة.

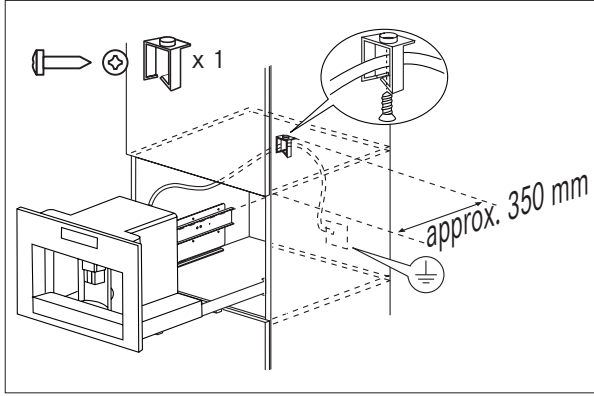

Fig 6



مهم

- ◀ يجب تأريض الجهاز بالتوافق مع التشريعات.
- ◀ يجب إجراء التوصيلات الكهربائية بواسطة فني كهرباء مؤهل بإتباع التعليمات التالية.
- ◀ إذا لزم الأمر، قم بتصحيح محاذاة الجهاز من خلال وضع المبادعات الموردة أسفله أو على جوانب الدعائم (الشكل 7).

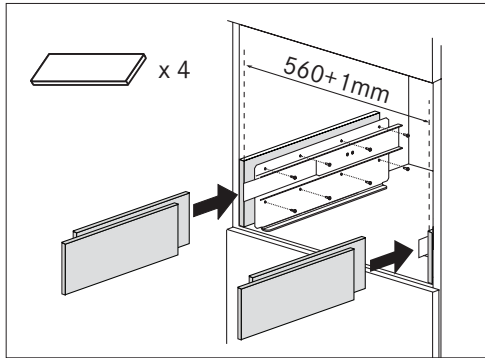

Fig 7

- ◀ يجب أن تتميز لوحة تثبيت القضيب بسمك مناسب لبراغي التثبيت الموردة.
- ◀ يجب أن يكون اللوح مصنوع من مادة قادرة على تحمل وزن الماكينة الذي يبلغ حوالي 25 كجم.

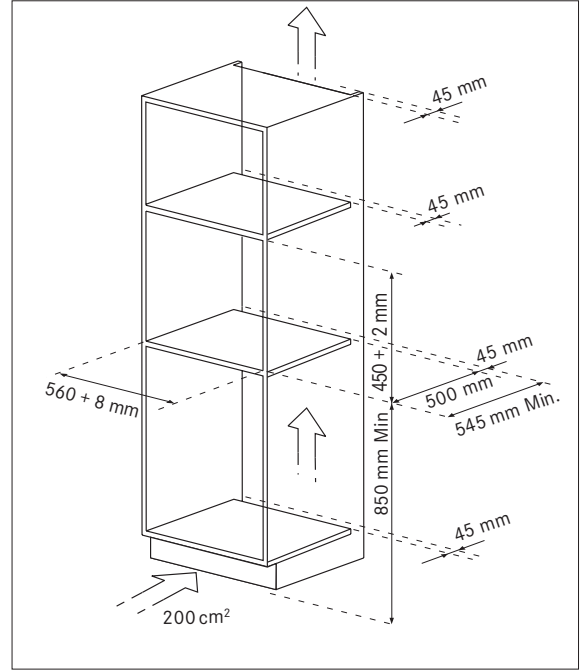

Fig 3

◀ ضع القضبان على جوانب الخزانة كما هو موضح في الشكل 4. قم بتثبيتها بالبراغي الموردة، ثم أخرجهم بالكامل. إذا تم تركيب ماكينة صنع القهوة أعلى درج التدفئة، استخدم عندئذ السطح العلوي الخاص بها كمحمل لوضع القضبان. في هذه الحالة، لن يكون هناك سطح لكي تستقر عليه القضبان.

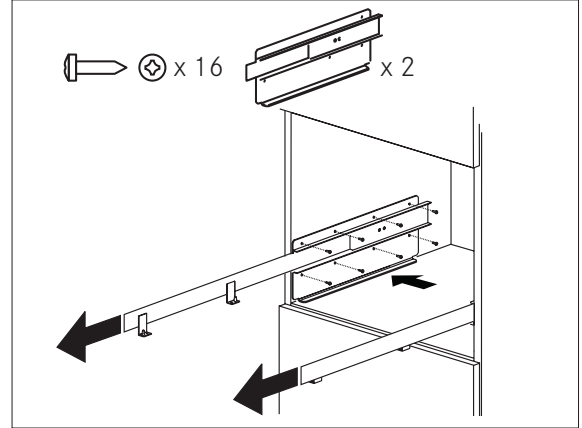

Fig 4

◀ ضع الجهاز على القضبان، تأكد من إدخال المسامير بشكل صحيح في مواضعهم، ثم قم بتثبيته بالبراغي الموردة (الشكل 5). إذا كان ارتفاع الجهاز يتطلب الضبط، استخدم أقراص المبادعة المرفقة.

التركيب

التحكم بعد النقل

- ◀ تأكد من وجود أقل قياسات لازمة للتركيب الصحيح للجهاز (الشكل 1 و 2 و 3).
- ◀ يجب تركيب ماكينة صنع القهوة في خزانة عمودية ويجب إحكام تثبيت الخزانة بالحائط باستخدام الدعامات المتاحة تجاريًا.

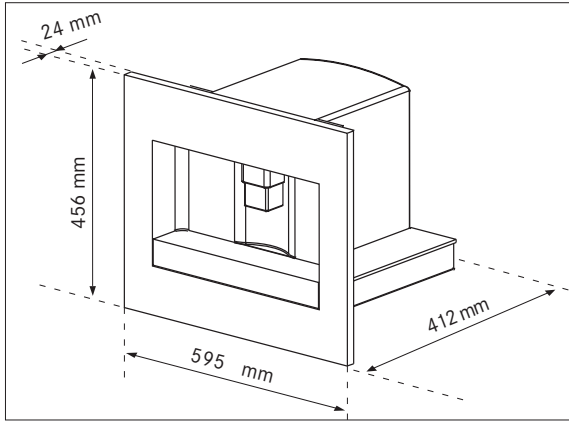

1 لكشلا

تركيب الجهاز

مهم

- ◀ يجب إجراء التركيب بواسطة فنيين مؤهلين بالتوافق مع القوانين المنطبقة في الدولة التي سيتم بها التركيب (راجع التركيب الداخلي).
- ◀ يجب إبقاء عناصر العبوة (الأكياس البلاستيكية، فوم البولسترين إلخ) بعيدًا عن متناول الأطفال.
- ◀ تجنب تركيب الجهاز في غرف قد تنخفض بها درجة الحرارة عن 0°م أو أقل.
- ◀ قم بتخصيص درجة عسر الماء في أقرب وقت ممكن مع اتباع التعليمات في قسم "إعداد عسر الماء".

توصيل الجهاز

خطر!

- ◀ تأكد أن جهد الإمداد بالتيار الكهربائي الرئيسي يتوافق مع القيمة المحددة بلوحة الصنع في الجزء السفلي من الجهاز.
- ◀ قم بتوصيل الجهاز بمقبس مؤرض بكفاءة ومركب بشكل صحيح بمعدل تيار يبلغ 10 أمبير فقط كحد أدنى.
- ◀ إذا كان مقبس التيار لا يماثل القابس الموجود بالجهاز، قم باستبدال المقبس بنوع آخر مناسب بواسطة فني مؤهل.
- ◀ لمرعاة تعليمات السلامة، يجب تركيب مفتاح قطبي مُجمع بمسافة تلامس تبلغ 3 مم كحد أدنى.
- ◀ لا تستخدم مقابس متعددة أو تمديدات.

مهم!

يجب دمج أجهزة قطع التيار للحفاظ على السلامة في مصدر التيار الرئيسي بالتوافق مع تشريعات التركيب في الدولة المعنية.

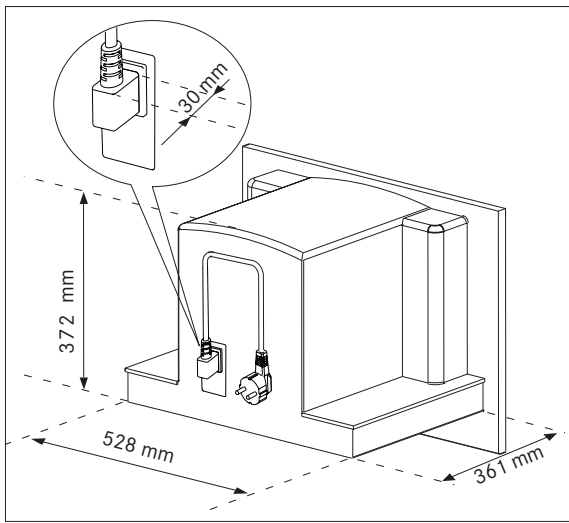

2 لكشلا

مهم!

- ◀ يجب إجراء جميع عمليات التركيب أو الصيانة بينما الجهاز مفصول من مصدر التيار الكهربائي الرئيسي.
- ◀ أثاث المطبخ الذي يلامس الجهاز بشكل مباشر يجب أن يكون مقاوم للحرارة (65°م كحد أدنى).
- ◀ لضمان التهوية الصحيحة، اترك فتحة بقاعدة الخزانة (راجع القياسات في الشكل 3).

- ◀ اضغط على الأيقونة OK (B9) وسيعرض الجهاز رسالة "RESET TO DEFAULT PLEASE CONFIRM" (إعادة الضبط إلى القيم الافتراضية يُرجى التأكيد).
- ◀ اضغط على الأيقونة OK (B9) لإعادة ضبط القيم الافتراضية.

الإحصائيات Statistics

- ◀ تعرض الاحصائيات المتعلقة بالماكينة. للعرض، تابع على النحو التالي:
- ◀ اضغط على الأيقونة \equiv (B2) للدخول إلى القائمة ثم بعد ذلك الأيقونات ∇ Δ (B7) و (B8) إلى أن يتم عرض "STATISTICS" (الاحصائيات).
- ◀ اضغط على الأيقونة \equiv (B9).
- ◀ اضغط على الأيقونات ∇ Δ (B7) و (B8) للتأكيد:
- كم عدد مرات إعداد القهوة والكابتشينو.
- عدد مرات إجراء إزالة الترسبات بالجهاز؛
- إجمالي عدد لترات المياه المستخدمة.
- ◀ اضغط على الأيقونة \rightarrow (B6) مرة واحدة للخروج من الوظيفة أو مرتين للخروج من القائمة.

صافرة Buzzer

يتم تفعيل الصافرة الصادرة من الماكينة أو إيقافه عند كل مرة يتم فيها الضغط على الأيقونة أو عند إدخال/إزالة أحد الملحقات.



الصافرة مفعلة بشكل افتراضي.

- ◀ اضغط على الأيقونة \equiv (B2) للدخول إلى القائمة ثم بعد ذلك الأيقونات ∇ Δ (B7) و (B8) إلى أن يتم عرض "BUZZER" (صافرة) بوحدة العرض.
- ◀ اضغط على الأيقونة OK (B9). يتم عرض رسالة "CONFIRM BUZZER PLEASE" (الصافرة يُرجى التأكيد). اضغط على الأيقونة \rightarrow (B6) لإيقافها أو الأيقونة OK (B9) لتفعيل الصافرة.
- ◀ اضغط على الأيقونة \rightarrow (B6) للخروج من القائمة.

ضبط التباين Adjust contrast

لزيادة أو تقليل تباين الشاشة، اتبع ما يلي:

- ◀ اضغط على الأيقونة \equiv (B2) للدخول إلى القائمة ثم بعد ذلك الأيقونات ∇ Δ (B7) و (B8) إلى أن تظهر "CONTRAST" (التباين) بوحدة العرض.
- ◀ اضغط على الأيقونة OK (B9).
- ◀ اضغط على الأيقونات ∇ Δ (B7) و (B8) حتى بلوغ درجة التباين المطلوبة لوحدة العرض. يشير الشريط التدريجي إلى مستوى التباين الذي تم تحديده:
- ◀ اضغط على الأيقونة OK (B9) للتأكيد.
- ◀ اضغط على الأيقونة \rightarrow (B6) مرة واحدة للخروج من الوظيفة أو مرتين للخروج من القائمة.

- ◀ اضغط على الأيقونة OK (B9).
- يتم عرض رسالة "ADD DESCALER" (أضف مزيل الترسبات يُرجى التأكيد).

- ◀ قم بتفريغ خزان المياه، وصب محتويات زجاجة مادة إزالة الترسبات في الخزان مع مراعاة التعليمات الواردة على عبوة مادة إزالة الترسبات، ثم قم بإضافة 1 لتر من الماء.
- ◀ ضع وعاء بسعة 2 لتر تقريبًا أسفل صنوبر الماء الساخن.
- ◀ اضغط على الأيقونة OK (B9). يتدفق مزيل الترسبات من صنوبر الماء الساخن إلى داخل الوعاء أسفله. يعرض الجهاز: "DESCALING" (إزالة الترسبات).
- ◀ يؤدي برنامج إزالة الترسبات تلقائيًا مجموعة من العمليات والتوقيات المؤقتة.
- ◀ بعد ما يقرب من 30 دقيقة يتم عرض

"DESCALE COMPLETE PLEASE"

"CONFIRM" (تم إزالة الترسبات يُرجى التأكيد).

- ◀ اضغط على الأيقونة OK (B9). يتم عرض رسالة "RINSING PLEASE CONFIRM" (جاري الشطف يُرجى التأكيد).

- ◀ أفرغ خزان الماء، وقم بشطفه لإزالة بقايا مزيل الترسبات ثم املاً الخزان بماء نظيف.

- ◀ أعد وضع الخزان الممتلئ بالماء النظيف. يتم عرض رسالة "RINSING PLEASE CONFIRM" (جاري الشطف يُرجى التأكيد) مرة أخرى.

- ◀ اضغط على الأيقونة OK (B9) مرة أخرى. يتدفق الماء الساخن من الصنوبر إلى داخل الوعاء أسفله وتظهر "RINSING" (جاري الشطف) بوحدة العرض.

- ◀ انتظر حتى تظهر رسالة "RINSING COMPLETE PLEASE CONFIRM" (تم الشطف يُرجى التأكيد).

- ◀ اضغط على الأيقونة OK (B9). يتم عرض رسالة "DESCALE COMPLETE" (تمت إزالة الترسبات)، ثم بعد ذلك "FILL TANK" (املاً الخزان).

قم بتعبئة الخزان مرة أخرى بماء نظيف.

- ◀ تم إيقاف برنامج إزالة الترسبات حاليًا والجهاز في وضع الاستعداد لإعداد قهوة مرة أخرى.

- ◀ ملاحظة: إذا توقفت عملية إزالة الترسبات قبل استكمالها، يجب حينئذ أن تبدأ العملية مرة أخرى من البداية.



مهم: عدم القيام بإزالة الترسبات من الجهاز يجعل دائماً الضمان غير ساري.

إعادة ضبط القيم الافتراضية (إعادة الضبط)

إذا قمت بتغيير القيم الأصلية، يمكن إعادة ضبط القيم الافتراضية كالتالي:

- ◀ اضغط على الأيقونة \equiv (B2) للدخول إلى القائمة ثم بعد ذلك الأيقونات ∇ Δ (B7) و (B8) حتى تظهر رسالة "RESET TO DEFAULT" (إعادة الضبط إلى القيم الافتراضية).

- ◀ اضغط على الزر OK (B9) لتأكيد درجة الحرارة المختارة.
- ◀ اضغط على الأيقونة (B6) للخروج من القائمة.

- ◀ اضغط على الأيقونة (B9) للتأكيد.
- ◀ اضغط على الأيقونة (B6) للخروج.

ضبط الساعة

ضبط درجة عسر الماء
يمكن تمديد فترة التشغيل إذا لزم الأمر، مما يجعل إزالة الترسبات أقل تكرارًا من خلال برمجة الماكينة تبعًا لمحتوى الجير الفعلي في الماء المستخدم.

- ◀ اضغط على الأيقونة (B2) للدخول إلى القائمة ثم الأيقونات ∇ Δ (B7) و (B8) إلى أن يتم عرض عبارة "SET CLOCK" (ضبط الساعة).
- ◀ اضغط على الأيقونة OK (B9).
- ◀ استخدم الأيقونات ∇ Δ (B7) و (B8) لضبط الساعات، ثم اضغط على الأيقونة OK (B9) للتأكيد.
- ◀ استخدم الأيقونات ∇ Δ (B7) و (B8) لضبط الدقائق، ثم اضغط على الأيقونة OK (B9) للتأكيد.
- ◀ اضغط على الأيقونة (B6) للخروج من القائمة.

تابع على النحو التالي:

ضبط وقت البدء التلقائي

- ◀ أزل شريط "اختبار عسر الماء الكلي" (المرفق بالصفحة رقم 2) من عبوته ثم اغمره بالكامل في الماء لعدة ثوان.
- ◀ ثم أخرجه وانتظر حوالي 30 ثانية (إلى أن يتغير لونه وتتكون مربعات حمراء).
- ◀ قم بتشغيل الجهاز من خلال الضغط على زر التشغيل-الإيقاف/الاستعداد (A7).

تقوم هذه الوظيفة ببرمجة وقت تشغيل الماكينة تلقائيًا.

- ◀ اضغط على الأيقونة (B2) للدخول إلى القائمة ثم بعد ذلك الأيقونات ∇ Δ (B7) و (B8) إلى أن تظهر عبارة "WATER HARDNESS" (درجة عسر الماء).
- ◀ اضغط على الأيقونة OK (B9).
- ◀ اضغط على الأيقونات ∇ Δ (B7) و (B8) إلى أن يتوافق الرقم مع عدد المكعبات الحمراء بشرط الاختبار (على سبيل المثال، في حالة وجود ثلاث مكعبات حمراء بشرط الاختبار، اختر حينئذ الرسالة "WATER 3 HARDNESS" (درجة عسر الماء 3)).
- ◀ اضغط على الأيقونة OK (B9) للتأكيد.
- ◀ تم برمجة ماكينة صنع القهوة الآن لتقديم تحذير إزالة الترسبات عند الضرورة.

- ◀ تأكد من ضبط الساعة الموجودة بالجهاز.
- ◀ اضغط على الأيقونة (B2) للدخول إلى القائمة ثم الأيقونات ∇ Δ (B7) و (B8) إلى أن يتم عرض عبارة "START TIME" (وقت البدء).
- ◀ اضغط على الأيقونة OK (B9).
- ◀ استخدم الأيقونات ∇ Δ (B7) و (B8) لضبط وقت البدء التلقائي، ثم اضغط على الأيقونة OK (B9) للتأكيد.
- ◀ استخدم الأيقونات ∇ Δ (B7) و (B8) لضبط الدقائق، ثم اضغط على الأيقونة OK (B9) للتأكيد.

البدء التلقائي Auto start

- ◀ اضغط على الأيقونات ∇ Δ (B7) و (B8) لتنفيذ وظيفة البدء التلقائي إلى أن يتم عرض عبارة "AUTO START" (البدء التلقائي).
- ◀ اضغط على الأيقونة OK (B9) للتأكيد. يظهر الرمز  بوحدة العرض.
- ◀ اضغط على الأيقونة (B6) للخروج من القائمة.
- ◀ لإيقاف وظيفة البدء التلقائي، اضغط على الأيقونة (B2)، ثم اضغط على الأيقونات ∇ Δ (B7) و (B8) إلى أن يعرض الجهاز الرسالة AUTO START (البدء التلقائي). اضغط على الأيقونة OK (B9). ستظهر كلمة CONFIRM (تأكيد) بوحدة العرض. اضغط على \rightarrow للإيقاف وسيختفي الرمز .

إزالة الترسبات Descaling



مهم

- مُزيل الترسبات يحتوي على أحماض. يُرجى احترام تحذيرات السلامة الموردة بواسطة الجهة الصانعة والموجودة بعبوة مُزيل الترسبات.
- استخدم مادة إزالة الترسبات الموصى بها من قبل الشركة المصنعة فقط. استخدام مُزيلات ترسبات أخرى يجعل الضمان غير ساري. عدم القيام بإزالة الترسبات من الجهاز كما هو موضح يجعل الضمان غير ساري أيضًا.
- قبل إزالة الترسبات، تأكد من أنه تم إزالة فلتر مُنقي الماء. عندما يتم عرض عبارة "PLEASE DESCALE!" (يُرجى إزالة الترسبات!)، يلزم حينئذ إزالة الترسبات. تابع على النحو التالي:

تغيير درجة حرارة القهوة

لتغيير درجة حرارة القهوة، اتبع ما يلي:

- ◀ تأكد أن الماكينة في وضع الاستعداد.
- ◀ أربط صنوبر الماء الساخن (C7) بالفوهة (A10).
- ◀ اضغط على الأيقونة (B2) للدخول إلى القائمة ثم بعد ذلك الأيقونات ∇ Δ (B7) و (B8) إلى أن يتم عرض "DESCALE" (إزالة الترسبات).
- ◀ اضغط على الأيقونة OK (B9) وسيعرض الجهاز عبارة "CONFIRM DESCALE PLEASE" (إزالة الترسبات يُرجى التأكيد).

- ◀ اضغط على الأيقونة (B2) للدخول إلى القائمة ثم بعد ذلك الأيقونات ∇ Δ (B7) و (B8) إلى أن تظهر "TEMPERATURE" (درجة الحرارة) بوحدة العرض.
- ◀ اضغط على الأيقونة OK (B9).
- ◀ اضغط على الأيقونات ∇ Δ (B7) و (B8) لاختيار درجة حرارة القهوة المرغوبة من المستوى الأقل والمتوسط والمرتفع.



- إعادة الضبط إلى الوضع الافتراضي
- الإحصائيات Statistics
- تركيب الفلتر
- إعادة ضبط الفلتر
- الجرس Buzzer
- التباين

ضبط اللغة

لتغيير اللغة بوحدة العرض، اتبع ما يلي:

- ◀ اضغط على الأيقونة ≡ (B2) لدخول القائمة يتم عرض عبارة "CHOOSE LANGUAGE" (تحديد اللغة).
- ◀ اضغط على الأيقونة OK (B9).
- ◀ اضغط على الأيقونات △ (B7) و ▽ (B8) إلى أن يتم عرض اللغة المرغوبة.
- ◀ اضغط على الأيقونة OK (B9) للتأكيد.
- ◀ اضغط على الأيقونة ↶ (B6) للخروج من القائمة.

مهم! إذا اخترت اللغة الخاطئة، يمكنك الوصول إلى القائمة مباشرة لتعديل الباراميتير.

- ◀ اضغط على زر الأيقونة ≡ (B2) على الأقل لمدة 7 ثوان إلى أن يعرض الجهاز اللغات المختلفة.
- ◀ حدد اللغة المطلوبة كما هو موضح في الجزء "استخدام الجهاز لأول مرة".

تغيير مدة بقاء الجهاز مشغلاً

تم ضبط الجهاز افتراضياً ليتوقف أوتوماتيكياً بعد 30 دقيقة من إعداد آخر فنجان من القهوة. لتغيير هذه الفترة الزمنية (حد أقصى: 120 دقيقة)، اتبع ما يلي:

- ◀ اضغط على الأيقونة ≡ (B2) للدخول إلى القائمة ثم الأيقونات △ (B7) و ▽ (B8) إلى أن يتم عرض عبارة "OFF TIME-SHUT" (وقت الإيقاف).
- ◀ اضغط على الأيقونة OK (B9) للتأكيد.
- ◀ اضغط على الأيقونات △ (B7) و ▽ (B8) لضبط المدة الزمنية التي سيتوقف بعدها الجهاز (بعد 2/1 ساعة، ساعة واحدة، ساعتين).



- ستومض فقط الأيقونات ذات الصلة بعناصر التحكم المفعلة للوظيفة الخاصة المستخدمة حالياً بالشاشة المسية.
- لمسة خفيفة تكفي لتفعيل الأيقونة.
- B1. وحدة العرض: تُرشد المستخدم في استخدام الجهاز.
- B2. أيقونة لتفعيل أو إيقاف وضع ضبط باراميتير القائمة.
- B3. أيقونة الشطف.
- B4. أيقونة لاختيار مذاق القهوة.
- B5. أيقونة لاختيار نوع القهوة. (إسبريسو، فنجان صغير، فنجان متوسط، فنجان كبير، كوب)
- B6. أيقونة للخروج من الوضع المحدد.
- B7-B8. أيقونة للتمرير للأعلى أو للأسفل خلال القائمة وعرض الأوضاع المختلفة.
- B9. أيقونة لتأكيد الوظيفة المحددة.
- B10. أيقونة لتقديم فنجان قهوة.
- B11. أيقونة لتقديم فنجانين من القهوة.
- B12. أيقونة لتقديم الكابتشينو.
- B13. أيقونة لتقديم الماء الساخن.

تغيير بارامترات القائمة وضبطها

عندما يكون الجهاز قيد الاستعداد، يمكنك استخدام القائمة الداخلية لتعديل البارامترات والوظائف التالية:

- تحديد اللغة
- وقت الغلق
- ضبط الساعة
- وقت البدء
- البدء التلقائي Auto start
- درجة الحرارة
- عسرة الماء
- برنامج القهوة
- برنامج الكابتشينو
- برنامج الماء
- إزالة الترسبات

نظرة عامة

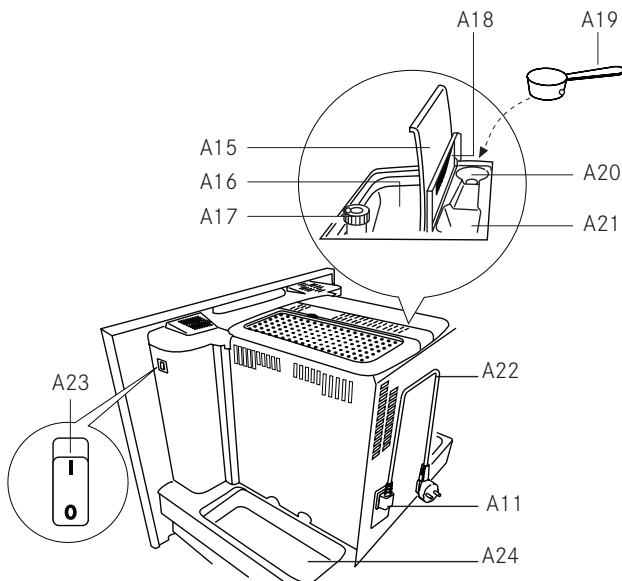
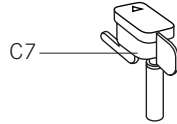
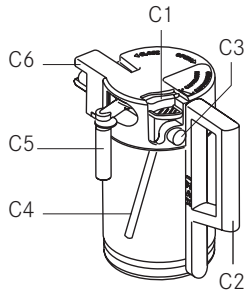
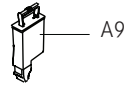
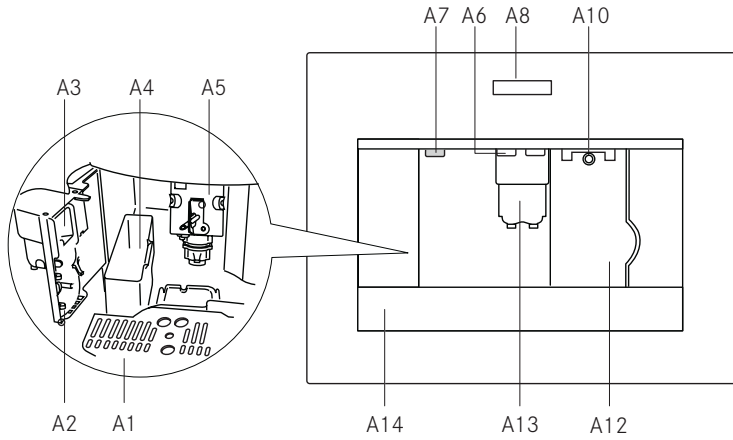

- A1. علبة الأكواب
- A2. باب الصيانة
- A3. دليل البن
- A4. وعاء بقايا القهوة
- A5. وحدة التحضير
- A6. أضواء علبة الأكواب
- A7. زر التشغيل-الإيقاف/الاستعداد
- A8. لوحة التحكم
- A9. فلتر مُنقي الماء (اختياري)
- A10. فوهة الماء الساخن والبخار
- A11. موصل IEC
- A12. خزان المياه
- A13. صنبور القهوة (ارتفاعه قابل للضبط)
- A14. صينية تجميع عصارة الطعام
- A15. غطاء وعاء حبوب القهوة
- A16. وعاء حبوب القهوة
- A17. مفتاح ضبط الطحن
- A18. مدخل قُمع البن المطحون مسبقًا
- A19. قياس
- A20. حيز للقياس
- A21. قمع البن المطحون مسبقًا
- A22. كبل الطاقة
- A23. المفتاح الرئيسي
- A24. صينية
- C1. منظم رغوة الحليب
- C2. مقبض وعاء الحليب
- C3. زر التنظيف
- C4. أنبوب سحب الحليب
- C5. صنبور رغوة الحليب
- C6. رغوة الحليب
- C7. صنبور الماء الساخن

- ◀ **تنبيه:** لمنع تلف الجهاز لا تستخدم مواد التنظيف القلوية عند التنظيف، استخدم قطعة قماش ناعمة ومنظف معتدل.
- ◀ الأجهزة ذات الكبل القابل للإزالة: تجنب تناثر الماء على موصل كبل الطاقة أو المقبس في الجزء الخلفي من الجهاز.
- ◀ قم بتنظيف جميع المكونات بدقة، مع إيلاء عناية خاصة للأجزاء التي تلامس القهوة والحليب.

معلومات للأسواق الأوروبية

- ◀  يمكن استخدام هذا الجهاز من قبل الأطفال بدءاً من عمر 8 سنوات وأكبر إذا توفر لهم الإشراف أو التعليمات الخاصة باستخدام الجهاز بطريقة آمنة وأدركوا المخاطر المتضمنة. لا يجوز أن يتم تنظيف وصيانة الجهاز من قبل الأطفال إلا إذا كانت أعمارهم تزيد عن 8 سنوات ويتوفر لهم الإشراف.
- ◀ حافظ على الجهاز والكابل الخاص به بعيداً عن متناول الأطفال الأقل من 8 سنوات.
- ◀ يمكن استخدام الأجهزة من قبل الأشخاص ذوي القدرات المادية والحسية والعقلية المنخفضة أو الأشخاص الذين يفتقدون إلى الخبرة والمعرفة إذا ما توفر لهم الإشراف أو التعليمات الخاصة باستخدام الجهاز بطريقة آمنة وفهم المخاطر المعنية.
- ◀ يجب منع الأطفال من اللعب بالجهاز.
- ◀ أفضل الجهاز دائماً في حالة عدم الاستعمال وقيل التنظيف.

خطر التعرض للحروق!

- ◀ تصبح الأسطح ساخنة أثناء الاستخدام.

- ◀ يمكن تركيب هذا الجهاز أعلى فرن مدمج إذا كان الفرن مزوداً بمروحة تبريد في الخلف.
- ◀ في حالة تلف كبل الطاقة، يجب أن يتم استبداله بواسطة خدمة العملاء بهدف تجنب كافة المخاطر.
- ◀ اطلب استخدام قطع الغيار الأصلية فقط. عدم مراعاة النقاط المذكورة أعلاه قد يقلل من سلامة الجهاز.

خطر التعرض للحروق!

- ◀ يظل سطح عنصر التسخين ساخناً بعد الاستخدام وقد يحتفظ السطح الخارجي للجهاز بالحرارة لعدة دقائق حسب الاستخدام.
- ◀ عند استخدام الجهاز، لا تلمس الأسطح الساخنة. استخدم المقابض أو الأزرار.
- ◀ في حالة وجود أعطال:
- تأكد من عدم توصيل الجهاز بمصدر الطاقة الرئيسي.
- أدر مفتاح الطاقة الرئيسي على الجانب الأيمن (خلف اللوحة الأمامية) إلى الموضع 0.
- ارجع إلى قسم الخدمة التابع لنا لإجراء الإصلاحات.

الاستخدام المناسب

- ◀ هذا الجهاز مصمم "لإعدادات قهوة الإسبريسو" و"المشروبات الساخنة". لذا يجب استخدامه بعناية لتجنب الحروق الناتجة عن الماء ونافثات البخار أو من خلال الاستخدام غير الصحيح.
- ◀ لا تتكئ على الجهاز أو تتعلق بالجهاز بعد إخراجها من الخزانة ولا تضع أشياء ثقيلة أو غير مستقرة على الجهاز.
- ◀ تأكد من عدم وجود أطفال أو حيوانات بالقرب من الجهاز أو حوله عند سحبه للخارج من خزانة المطبخ.
- ◀ لا تترك الماكينة خارج خزانة المطبخ وهي مشغلة.
- ◀ لا تترك الماكينة خارج خزانة المطبخ عند عدم الاحتياج إليها.
- ◀ يجب تركيب الماكينة وفقاً للتعليمات الواردة في الكتيب، لضمان تأمين تثبيتها في مكانها عند سحبها للخارج من خزانة المطبخ.
- ◀ لا تضع أجسام تحتوي على سوائل أو مواد قابلة للاشتعال أو مسببة للتآكل على الجهاز.
- ◀ استخدام حامل الملحقات لاحتواء ملحقات القهوة (كحبوب القهوة على سبيل المثال).
- ◀ لا تستخدم الجهاز أبداً ويديك مُبتلئين.
- ◀ أفضل الجهاز مباشرة من القابس فقط.
- ◀ لا تقم أبداً بشد كبل الطاقة حيث يمكن أن تتلفه نتيجة لذلك.
- ◀ لفصل الجهاز تماماً، ضع مفتاح التشغيل الرئيسي الموجود على جانب الجهاز في الموضع "0" (الإيقاف).

الموديلات ذات الأسطح الزجاجية:

- ◀ لا تستخدم الجهاز إذا كان السطح متصدعاً.

الصيانة والتنظيف

- ◀ يجب ألا يقوم الأطفال بالتنظيف وصيانة المستخدم دون إشراف.
- ◀ لا تغمر الجهاز في الماء أبداً.

حول هذا الدليل

- ◀ لا يُستخدم الجهاز الموضح في دليل المستخدم هذا إلا وفقاً للغرض المخصص له فقط.
- تحتفظ شركة Franke بحق إجراء تعديلات على المنتج دون إشعار
- مسبق. وتُعد جميع المعلومات الواردة في هذا الدليل صحيحة وقت إصداره.
- يسري دليل المستخدم هذا على العديد من طرز هذا الجهاز. لذا فمن الممكن ألا تتوفر بعض الميزات والوظائف الموضحة في طراز المنتج المحدد الخاص بك.
- الرسوم والأشكال التوضيحية الواردة في أقسام الدليل المتعددة متاحة في نهاية الدليل.
- ◀ يُرجى قراءة دليل المستخدم بعناية قبل استخدام الجهاز.
- ◀ يُرجى الاحتفاظ بدليل المستخدم.

| الرمز | المعنى |
|-------|---|
| | رمز تحذير. تحذير من خطر التعرض لإصابة. |
| | رمز تحذير. رمز تحذير. الأجهزة الكهربائية. |
| | رمز تحذير. التحذير من خطر الحروق. |
| < | إجراءات السلامة وإشارات تحذيرية لتجنب الإصابة أو الضرر. |
| ◀ | خطوة عمل. تحدد إجراء مطلوب تنفيذه. |
| ■ | النتيجة. نتيجة خطوة عمل واحدة أو أكثر. |
| ✓ | شرط مسبق يجب الوفاء به قبل تنفيذ الإجراء التالي. |

مقدمة

- تم تصميم ماكينة القهوة خصيصاً لغير المحترفين وللإستخدام المنزلي.
- تم تصميم الفرن لتقديم أداء احترافي في الإستخدام المنزلي.
- ستقوم ماكينة إعداد القهوة هذه بتحضير أكواب لذيذة من القهوة والإسبريسو والكابتشينو. يمكنك تخصيص إعدادات الجهاز لتناسب تفضيلاتك وأذواقك الشخصية.
- تم استخدام القهوة في المصنع لاختبار الجهاز، لذلك فمن الطبيعي تماماً وجود آثار بن في المطحنة. لكننا نضمن أن جهازك هذا جهاز جديد.

معلومات السلامة

- ⚠️ ليقنم ادختسلا ص صخم ريغ زاهجلا اذه في ص قنم نوناعي) لافطلا مهيف امب (صاخشا ةربخلا في ص قنم و، ةيلقلا و، ةيسحلا و، ةيندبلا تاردقلا تاميلعتلاب مهرباخو مهيلع فارشلا متي مل ام، ةفصر عملاو نعلوؤسم صخش لبقنم زاهجلا م ادختساب ةقلمعتلما مهتملاس.
- زاهجلا ب ثبعلا مدع نامضل لافطلا ةبقارم في غينب ةلمتحملا رارضلا نعلوؤسم ةعنصملا ةكرشلا لمحتت لا ريغ م ادختسلا او حيصلا ريغ تيبنتلا ببسب ثدحت دقي نلا زاهجلا لوقملا ريغ و قئلا ريغ و حيصلا
- ◀ التثبيت الصحيح والوضع الصحيح للجهاز
- ◀ هذا الجهاز جهاز منزلي فقط.
- ◀ وهو غير مخصص للإستخدام في مناطق مطبخ العاملين في المحلات التجارية والمكاتب وغيرها من بيئات العمل؛ ومنازل المزارع؛ وعملاء الفنادق والموتيلات وغيرها من أماكن الإقامة وأماكن إقامة المبيت والإفطار.
- ◀ هذا الجهاز مخصص للإستخدام المنزلي فقط (حوالي 3000 كوب سنويا) يعتبر أي استخدام آخر استخداما غير لائق، وفي هذه الحالة لن يتم تقديم أي ضمان.

| | |
|----|---------------------------------|
| 6 | حول هذا الدليل |
| 6 | مقدمة |
| 6 | معلومات السلامة |
| 9 | لوحة التحكم |
| 12 | التركيب |
| 14 | التشغيل |
| 14 | استخدام الجهاز لأول مرة |
| 16 | إعداد قهوة باستخدام حبوب القهوة |
| 22 | التنظيف والعناية |
| 25 | الرسائل المعروضة |
| 26 | استكشاف الأعطال وإصلاحها |
| 26 | جدول الأعطال |
| 28 | البيانات الفنية |
| 29 | الدعم |
| 29 | التخلص من المنتج |

Make
it
Wonderful

www.franke.com

FRANKE